

ENGINEERING
TOMORROW

Danfoss

Альбом

Автоматизированные узлы управления



Настоящий альбом «Автоматизированные узлы управления» (АУУ) выполнен с использованием технических решений типового проекта ГУП «МОСЖИЛНИИПРОЕКТ». Для выбора конкретного узла необходимо знать исходные параметры теплосети и здания, а именно значения давлений теплоносителя на вводе теплосети, температурный график теплосети, тип системы отопления, наличие терморегуляторов, потери давления в системе отопления. Руководствуясь этими параметрами и используя приведенные в альбоме таблицы и схемы, выбирается нужный тип АУУ.



ДЕПАРТАМЕНТ ЖИЛИЩНО-КОММУНАЛЬНОГО
ХОЗЯЙСТВА И БЛАГОУСТРОЙСТВА города МОСКВЫ
ГОСУДАРСТВЕННОЕ УНИТАРНОЕ ПРЕДПРИЯТИЕ г.МОСКВЫ
МОСКОВСКИЙ НАУЧНО-ИССЛЕДОВАТЕЛЬСКИЙ
И ПРОЕКТНЫЙ ИНСТИТУТ ЖИЛИЩНОГО ХОЗЯЙСТВА
«МОСЖИЛНИИПРОЕКТ»

МАСТЕРСКАЯ № 2

**ТИПОВОЙ АЛЬБОМ
ДЛЯ РАСЧЕТА И ПРИВЯЗКИ АВТОМАТИЗИРОВАННОГО
УЗЛА УПРАВЛЕНИЯ ПРИ ЗАМЕНЕ ИЛИ ВЫБОРОЧНОМ
КАПИТАЛЬНОМ РЕМОНТЕ
СИСТЕМЫ ОТОПЛЕНИЯ**

Рабочий проект

Том 1. Основные решения автоматизированного узла управления

УТВЕРЖДАЮ:

Первый заместитель
Руководителя Департамента
Капитального ремонта
Жилищного фонда города Москвы

М.П.  2008 г.
Директор АНО «ИТЦ

Мосгосэнергонадзора»

_____ А.Г. Семенов

М.П. " " 2008 г.

ДИРЕКТОР ИНСТИТУТА

РУКОВОДИТЕЛЬ МАСТЕРСКОЙ

ГЛАВНЫЙ ИНЖЕНЕР ПРОЕКТА

СОГЛАСОВЫВАЮ:

Заместитель Генерального директора –
главный инженер ОАО «МОЭК»

М.П.  2008 г.
И.П. Пульнер

М.П.  2008 г.
А.Г. КОЗЛОВ
Н.В. ОСВАЛЬДО
Т.В. ЛЕВЧЕНКО

МОСКВА 2008 ГОД

СОДЕРЖАНИЕ

Таблица вариантов схем присоединения	4	Схема № 8. Принципиальная схема автоматизированного узла управления	36
Общие сведения	6	Спецификация к схеме № 8	37
Варианты схем присоединения	7	Пример реализации схемы № 8 в виде блока заводской готовности производства ООО «Данфосс»	38
Выбор АУУ	7	Габаритные размеры	39
Схемы АУУ и спецификации	8	Технические характеристики и кодовые номера для оформления заказа	39
Схема № 1. Принципиальная схема автоматизированного узла управления	8	Схема № 9. Принципиальная схема автоматизированного узла управления	40
Спецификация к схеме № 1	9	Спецификация к схеме № 9	41
Пример реализации схемы № 1 в виде блока заводской готовности производства ООО «Данфосс»	10	Пример реализации схемы № 9 в виде блока заводской готовности производства ООО «Данфосс»	42
Габаритные размеры	11	Габаритные размеры	43
Технические характеристики и кодовые номера для оформления заказа	11	Технические характеристики и кодовые номера для оформления заказа	43
Схема № 2. Принципиальная схема автоматизированного узла управления	12	Схема № 10. Принципиальная схема автоматизированного узла управления	44
Спецификация к схеме № 2	13	Спецификация к схеме № 10	45
Пример реализации схемы № 2 в виде блока заводской готовности производства ООО «Данфосс»	14	Пример реализации схемы № 10 в виде блока заводской готовности производства ООО «Данфосс»	46
Габаритные размеры	15	Габаритные размеры	47
Технические характеристики и кодовые номера для оформления заказа	15	технические характеристики и кодовые номера для оформления заказа	47
Схема № 3. Принципиальная схема автоматизированного узла управления	16	Схема № 11. Принципиальная схема автоматизированного узла управления	48
Спецификация к схеме № 3	17	Спецификация к схеме № 11	49
Пример реализации схемы № 3 в виде блока заводской готовности производства ООО «Данфосс»	18	Пример реализации схемы № 11 в виде блока заводской готовности производства ООО «Данфосс»	50
Габаритные размеры	19	Габаритные размеры	51
Технические характеристики и кодовые номера для оформления заказа	19	Технические характеристики и кодовые номера для оформления заказа	51
Схема № 4. Принципиальная схема автоматизированного узла управления	20	Схема № 12. Принципиальная схема автоматизированного узла управления	52
Спецификация к схеме № 4	21	Спецификация к схеме № 12	53
Пример реализации схемы № 4 в виде блока заводской готовности производства ООО «Данфосс»	22	Пример реализации схемы № 12 в виде блока заводской готовности производства ООО «Данфосс»	54
Габаритные размеры	23	Габаритные размеры	55
Технические характеристики и кодовые номера для оформления заказа	23	Технические характеристики и кодовые номера для оформления заказа	55
Схема № 5. Принципиальная схема автоматизированного узла управления	24	Шкаф автоматики (ША) для автоматизированных узлов управления (АУУ)	56
Спецификация к схеме № 5	25	Приложение. Расширенные спецификации к схемам АУУ	60
Пример реализации схемы № 5 в виде блока заводской готовности производства ООО «Данфосс»	26		
Габаритные размеры	27		
Технические характеристики и кодовые номера для оформления заказа	27		
Схема № 6. Принципиальная схема автоматизированного узла управления	28		
Спецификация к схеме № 6	29		
Пример реализации схемы № 6 в виде блока заводской готовности производства ООО «Данфосс»	30		
Габаритные размеры	31		
Технические характеристики и кодовые номера для оформления заказа	31		
Схема № 7. Принципиальная схема автоматизированного узла управления	32		
Спецификация к схеме № 7	33		
Пример реализации схемы № 7 в виде блока заводской готовности производства ООО «Данфосс»	34		
Габаритные размеры	35		
Технические характеристики и кодовые номера для оформления заказа	35		

ТАБЛИЦА ВАРИАНТОВ СХЕМ ПРИСОЕДИНЕНИЯ

	95–70 °С			105–70 °С
	Однотрубные с термостатами	Одно- и двухтрубные без термостатов и двухтрубные с термостатами	Одно- и двухтрубные с термостатами	Однотрубные с термостатами
<p>Достаточный перепад давления</p> $P_1 - P_2 > 6 \text{ м в. ст.}$	<p>Схема №1</p> 	<p>Схема №2</p> 		<p>Схема №3</p> 
<p>Недостаточный перепад давления</p> $P_1 - P_2 \leq 6 \text{ м в. ст.}$			<p>Схема №5</p> 	
<p>Достаточный перепад давления</p> $P_1 - P_2 \geq 12 \text{ м в. ст.}$				
<p>Недостаточный перепад давления</p> $P_1 - P_2 < 12 \text{ м в. ст.}$				

ТАБЛИЦА ВАРИАНТОВ СХЕМ ПРИСОЕДИНЕНИЯ

	105–70 °C		120–70 °C	150–70 °C
	Одно- и двухтрубные без термостатов и двухтрубные с термостатами	Одно- и двухтрубные с термостатами	Одно- и двухтрубные с термостатами	Одно- и двухтрубные с термостатами
<p>Достаточный перепад давления</p> $P_1 - P_2 > 6 \text{ м в. ст.}$	<p>Схема №4</p> 			
<p>Недостаточный перепад давления</p> $P_1 - P_2 \leq 6 \text{ м в. ст.}$		<p>Схема №6</p> 		
<p>Достаточный перепад давления</p> $P_1 - P_2 \geq 12 \text{ м в. ст.}$		<p>Схема №7</p> 	<p>Схема №8</p> 	<p>Схема №9</p> 
<p>Недостаточный перепад давления</p> $P_1 - P_2 < 12 \text{ м в. ст.}$		<p>Схема №10</p> 	<p>Схема №11</p> 	<p>Схема №12</p> 

1. ОБЩИЕ СВЕДЕНИЯ

Экономия тепловой энергии в системе отопления достигается за счет четкого поддержания требуемых параметров теплоносителя (температуры, расхода и давления) во всех характерных зонах и элементах системы:

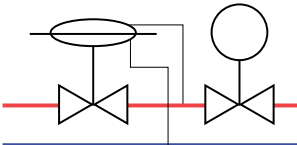
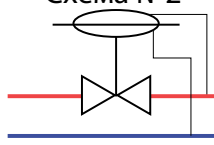
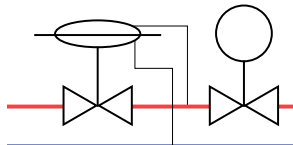
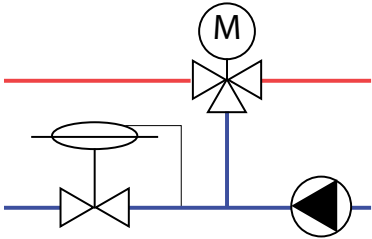
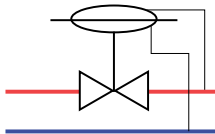
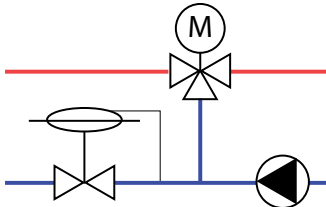
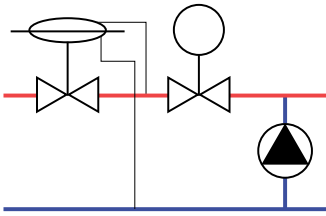
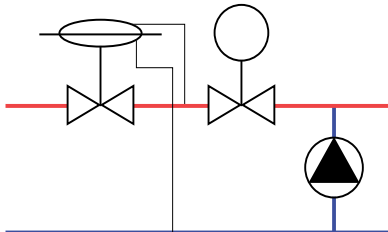
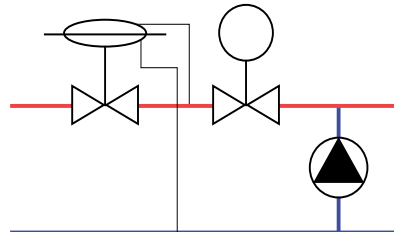
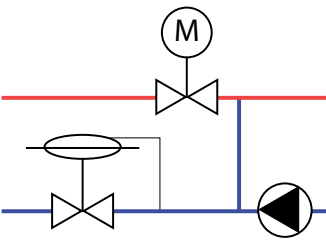
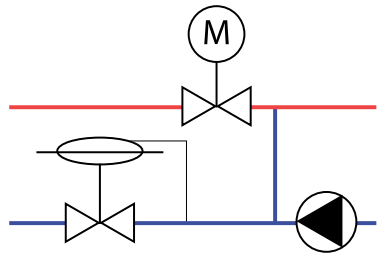
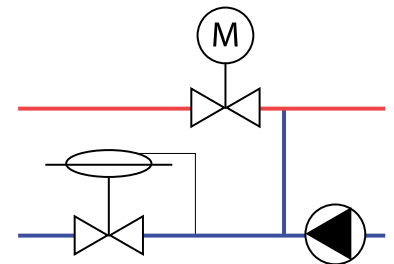
- на вводе в здание
- на стояках
- в каждом помещении — у отопительных приборов.

При таком комплексном подходе достигается:

- максимальная экономия тепла (до 40–45 %)
- высокий уровень комфортности проживания
- взаимодействие всех элементов системы.

До настоящего времени на вводе в здание использовался элеваторный узел смешения теплоносителя. Это элементарное устройство приспособлено только для систем отопления, в которых не ставилась задача энергосбережения.

Современные энергосберегающие системы отопления оснащены термостатическими клапанами, установленными на каждом отопительном приборе, а также балансировочными клапанами на стояках.

Наличие термостатов у отопительных приборов обусловлено требованиями действующих нормативных документов и социальной защищенностью граждан, эти устройства предоставляют возможность регулирования температуры в каждом помещении здания. Термостаты предназначены для утилизации свободного тепла (теплоизбытков), что дополняет комплексный эффект энергосбережения.

Балансировочные клапаны — устройства, необходимые для гидравлической увязки системы отопления, т.е. расчетного распределения теплоносителя между стояками. При этом обеспечение гидравлической устойчивости работы системы необходимо во всех режимах эксплуатации системы отопления, а не только при расчетных 28 °С.

Эту задачу способны решить только автоматические балансировочные клапаны, которые могут балансировать систему отопления в динамическом режиме в течение всего отопительного сезона, когда тепловые нагрузки на здание, а следовательно, и гидравлические характеристики системы отопления отличаются от расчетных и изменяются в диапазоне от минимальных до максимальных значений.

Автоматические балансировочные клапаны разделяют систему отопления на гидравлические зоны — стояки, не влияющие на работу друг друга, что обеспечивает стабильную, бесшумную работу терморегуляторов, а также значительно упрощает работы по наладке (переналадке) системы отопления.

Использование термостатики и балансировки обуславливает существенное отличие современных систем от ранее применяемых нерегулируемых систем отопления с элеваторными узлами на вводе теплоносителя в здание.

Основными принципиальными отличительными признаками современных энергосберегающих систем являются:

- повышенное гидравлическое сопротивление системы отопления по сравнению со старыми системами;
- переменный гидравлический режим работы системы отопления, связанный с динамикой работы термостатических клапанов;
- повышенные требования к поддержанию расчетного перепада давления.

Как следствие, применение в таких системах элеваторных узлов в любом их конструктивном исполнении становится невозможным, поскольку:

- элеватор не способен преодолеть повышенное гидравлическое сопротивление системы отопления;
- наличие элеваторных узлов в системе отопления с термостатическими клапанами приводит к перегреву стояков в теплый период отопительного сезона и их охлаждению в период значительного похолодания;
- элеватор как устройство с постоянным коэффициентом смешения не позволяет предотвратить опасность завышения температуры обратного теплоносителя, возникающую при срабатывании термостатов, и обеспечить поддержание температурного графика.

Вышеназванные технические недостатки применения элеватора указывают на необходимость его замены на автоматизированные узлы управления (АУУ), которые обеспечивают:

- насосную циркуляцию теплоносителя в системе отопления
- контроль выполнения требуемого температурного графика как подающего, так и обратного теплоносителя (предотвращение перетоков и переохлаждения зданий);
- поддержание постоянного перепада давления на вводе в здание, что обеспечивает работу автоматики системы отопления в расчетном режиме;
- функцию грубой и тонкой очистки теплоносителя, подаваемого в систему в рабочем режиме и очистки теплоносителя при заполнении системы;
- визуальный контроль параметров температуры, давления и перепада давлений теплоносителя на входе и выходе АУУ;
- возможность дистанционного контроля параметров теплоносителя и режимов работы основного оборудования, включая аварийные сигналы.

Из всего вышесказанного следует, что основной мотивацией к применению автоматизированных узлов управления является, прежде всего, техническая необходимость обеспечить функционирование современной энергоэффективной системы отопления, оснащенной терморегуляторами и другими регулирующими устройствами.

Для выполнения программы капитального ремонта жилых зданий в Москве в соответствии с типовым проектом ГУП «МОСЖИЛНИИПРОЕКТ» была разработана конструкция теплового пункта высокой заводской готовности АУУ.

Основные преимущества представленного АУУ заводской готовности:

1. АУУ — готовое изделие с фиксированной ценой и сроком поставки.
2. Изготовление и проверка в заводских условиях (опрессовка, проверка электросоединений, крепежей и т.п.) обеспечивают его высокое качество.
3. АУУ включает в себя все необходимые компоненты, исключая возможность ошибки в комплектации.
4. Единый поставщик. Гарантия и все составляющие компоненты, техническая и сервисная поддержка от одного производителя.
5. Простота и короткие сроки проведения монтажных работ.
6. Наличие в комплекте щита автоматики с контроллером, функцией погодной компенсации и всех необходимых электротехнических соединений.
7. При утеплении фасадов, когда изменяется тепловая нагрузка здания, АУУ дает возможность без дополнительных затрат перенастроить работу узла.

2. ВАРИАНТЫ СХЕМ ПРИСОЕДИНЕНИЯ

Принципиальные схемы АУУ разработаны с учетом полной замены систем отопления, в том числе с установкой термостатов, а также с частичной заменой трубопроводов, арматуры и утеплением фасадов здания. Представлено 12 схем присоединения.

I Местная вода °С без смешения с регулятором перепада давления при $P1 - P2 \geq 6$ м вод. ст.:

1. 95—70° для однотрубных систем с термостатами при достаточном перепаде давления на вводе $P1 - P2 > 6$ м вод. ст. (при условии $P1 - P2 > P3 - P4$).
2. 95—70° для двухтрубных систем с термостатами и одно- и двухтрубных систем без термостатов при достаточном перепаде давления на вводе $P1 - P2 > 6$ м вод. ст. (при условии $P1 - P2 > P3 - P4$).
3. 105—70° для однотрубных систем с термостатами при достаточном перепаде давления на вводе $P1 - P2 > 6$ м вод. ст. (при условии $P1 - P2 > P3 - P4$).
4. 105—70° для двухтрубных систем с термостатами и одно- и двухтрубных систем без термостатов при достаточном перепаде давления на вводе $P1 - P2 > 6$ м вод. ст. (при условии $P1 - P2 > P3 - P4$).

II Местная вода °С без смешения; насос на обратном трубопроводе с трехходовым клапаном:

5. 95—70° с насосом на обратном трубопроводе при недостаточном перепаде давления на вводе $P1 - P2 \leq 6$ м вод. ст. для однотрубных и двухтрубных систем с термостатами.
6. 105—70° с насосом на обратном трубопроводе при недостаточном перепаде давления на вводе $P1 - P2 \leq 6$ м вод. ст. для однотрубных и двухтрубных систем с термостатами.

III Перегретая вода °С со смешением: насос на перемычке с регулятором перепада давления:

7. 105—70° с насосом на перемычке для однотрубных и двухтрубных систем с термостатами при перепаде давления на вводе $P1 - P2 \geq 12$ м вод. ст.
8. 120—70° с насосом на перемычке для однотрубных и двухтрубных систем с термостатами при перепаде давления на вводе $P1 - P2 \geq 12$ м вод. ст.
9. 150—70° с насосом на перемычке для однотрубных и двухтрубных систем с термостатами при перепаде давления на вводе $P1 - P2 \geq 12$ м вод. ст.

IV Перегретая вода °С со смешением, насос на обратном трубопроводе:

10. 105—70° с насосом на обратном трубопроводе для однотрубных и двухтрубных систем с термостатами при перепаде давления на вводе $P1 - P2 < 12$ м вод. ст.
11. 120—70° с насосом на обратном трубопроводе для однотрубных и двухтрубных систем с термостатами, при перепаде давления на вводе $P1 - P2 < 12$ м вод. ст.
12. 150—70° с насосом на обратном трубопроводе для однотрубных и двухтрубных систем с термостатами при перепаде давления на вводе 6 м вод. ст. $P1 - P2 < 12$ м вод. ст.

Выбор необходимого типа АУУ, согласно исходным данным, на конкретный объект реконструкции производится в проекте привязки. На каждый объект необходимо иметь согласованный проект привязки АУУ. Вариант привязки проекта необходимо выбрать в соответствии с существующим присоединением здания к тепловым сетям и видом ремонта.

С целью упрощения и большей доступности в настоящем альбоме приведена вся техническая информация по узлам, необходимая для выполнения проекта привязки (принципиальные схемы, чертежи с габаритами, спецификации, кодовые номера). Готовый проект привязки, в зависимости от дальнейшей принадлежности по эксплуатации, подлежит согласованию теплоснабжающей организации.

3. ВЫБОР АУУ

Настоящий альбом АУУ выполнен с использованием технических решений типового проекта ГУП «МОСЖИЛНИИПРОЕКТ». Для выбора конкретного узла необходимо знать исходные параметры теплосети и здания, а именно значения давлений теплоносителя на вводе теплосети, температурный график теплосети, тип системы отопления, наличие терморегуляторов, потери давления в системе отопления. Руководствуясь этими параметрами и используя приведенные в альбоме таблицы и схемы, выбирается нужный тип АУУ.

Для удобства заказа АУУ и необходимого оборудования была создана система кодовых номеров Danfoss, используя которые, можно размещать заказы как на АУУ заводской готовности, так и на компоненты Danfoss, необходимые для сборки узла на месте своими силами.

Структура кодового номера: AUUS01Q01B, где:

- АУУ — серия кодовых номеров АУУ,
- S01 — тип схемы по номеру в типовом проекте (схема 1, 2, 3 и т. д.),
- Q01 — значение нагрузки (0,1 Гкал/ч, 0,2 — 1,5),
- В — вариант исполнения блок/россыпь (для россыпи вариант с буквой «С»).

Схема № 1. ПРИНЦИПИАЛЬНАЯ СХЕМА АВТОМАТИЗИРОВАННОГО УЗЛА УПРАВЛЕНИЯ ПРИ ДОСТАТОЧНОМ РАСПОЛАГАЕМОМ ПЕРЕПАДЕ ДАВЛЕНИЯ НА ВВОДЕ ($P_1 - P_2 > 6$ м вод. ст.) ДЛЯ ТЕМПЕРАТУРЫ ДО АУУ $t = 95—70$ °С ПРИ ОДНОТРУБНОЙ СИСТЕМЕ ОТОПЛЕНИЯ С ТЕРМОСТАТАМИ

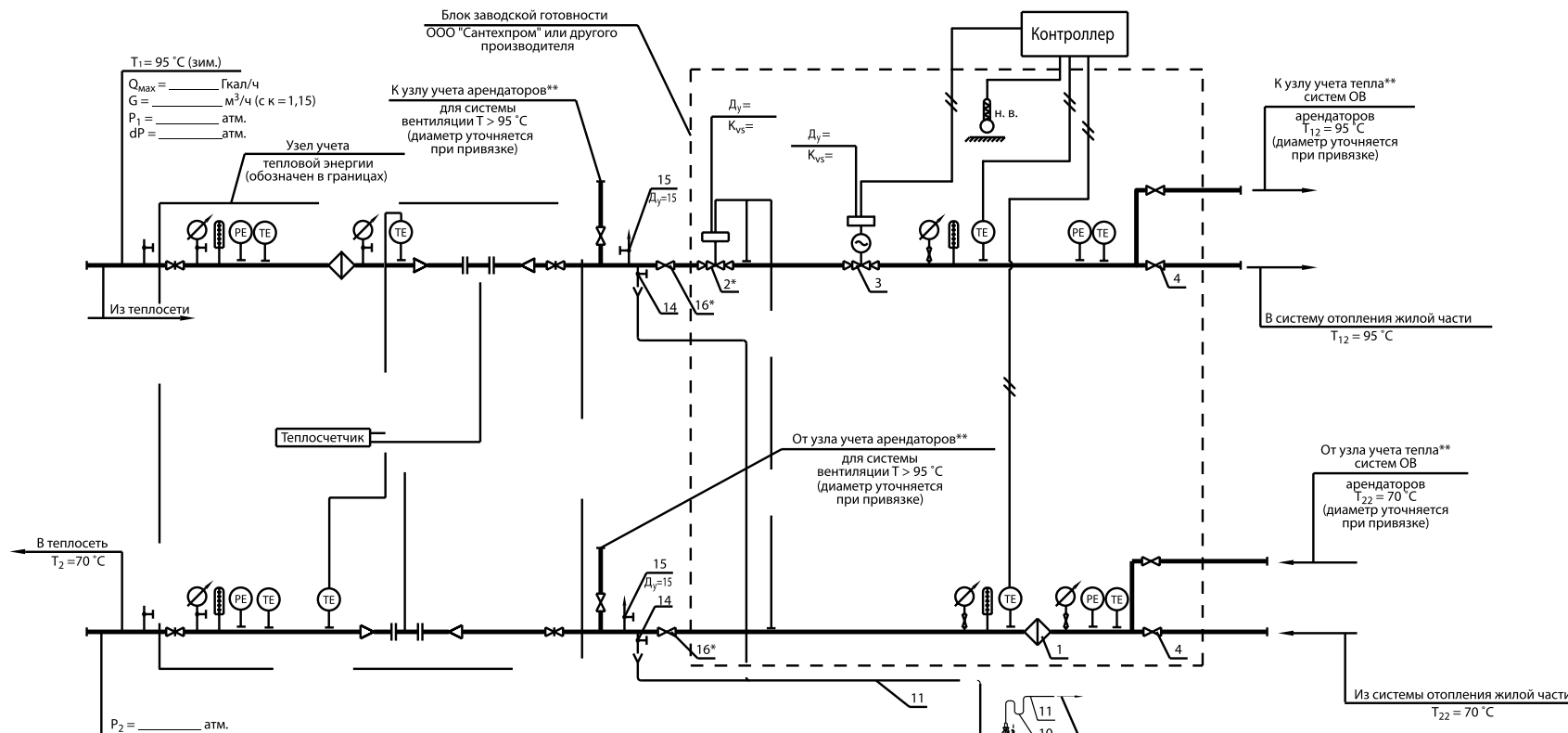

Условные обозначения

- | | | | |
|--|--|--|--|
| | Термометр технический | | Штуцеры датчиков температуры, давления |
| | Манометр, показывающий с шаровым краном и воздуховыпускным устройством | | Датчик температуры наружного воздуха |
| | Манометр показывающий с трехходовым краном | | |

Примечание.

- ** Наличие, расположение и диаметр врезки к узлам учета арендаторов (до и/или после АУУ) уточняются при привязке
- Позиция 2* — регулятор перепада давления — устанавливается при избыточном напоре (и обязательно при $dP_1 - P_2 \geq 12$ м вод. ст.).
- Позиция 16* — шаровый кран устанавливается, если АУУ и УУТ в разных помещениях.

Договор №						АУУ Том 1		
Изм.	Кол. уч.	Лист	№ Док.	Подпись	Дата			
Рук. маст.								
ГИП								
Жилой дом по адресу:						Стадия	Лист	Листов
Н. контр.								

СПЕЦИФИКАЦИЯ К СХЕМЕ №1

№ п/п	Наименование и техническая характеристика оборудования, материалов и завод-изготовитель (для импортного оборудования – страна-изготовитель)	Тип, марка оборудования	Ед. изменения	Код оборудования, материала	Кол-во	Масса ед. оборуд., кг
1	Фильтр магнитный фланцевый со сливным краном PN = 16, D _y = ____ мм	Danfoss FVF	компл.	Блок заводской готовности	1	
2*	Регулятор перепада давления на вводе теплосети — универс. клапан прямого действия на подающей AVP (заданного диапазона) с импульсной трубкой (VFG-2 с рег. блоком AFP-9 и имп. трубкой) Kvs = ____ т/ч, P _y = 2,5 Мпа, D _y = ____ мм	Danfoss AVP (VFG-2 с AFP-9)	компл.		1	
3	Клапан регулирующий для отопления с электроприводом AMV20 (AMV55) U = 230В K _{vs} = ____ т/ч, D _y = ____ мм	VB-2 (VF-2) Danfoss	компл.		1	
4	Кран стальной шаровой фланцевый Ду = ____ мм	Danfoss JiP-FF PN = 16/25	шт.		2	
5	Манометр P _y = 16 кгс/см ²	ДМ2029	шт.		3	1,4
6	Термометр 0—100 °С	A5001	шт.		2	0,3
7	Бобышка для термометра		шт.		2	
8	Кран шаровой с воздуховыпускным устройством BVR-D D _y = 15 мм	BVR-D	шт.		3	
9	Штуцер датчиков давления, температуры — труба Ø15 мм, L = 150 мм	ГОСТ 10705-91	шт.		13	
10	Сифон чугунный двухоборотный Ø100					
11	Труба водогазопроводная оцинкованная Ду = 25 мм (перелив от дренажного насоса)	ГОСТ 3262-91	пм		4,38	
12	Насос дренажный погружной (основной) в комплекте с ответными фланцами G = 4 м ³ /ч, H = 7 м вод. ст., N = 0,55 кВт	Wilo-Drain TMT 30-05 GG	компл.			
13	То же, резервный насос на складе	Wilo-Drain TMT 30-05 GG	компл.	1	11,6	
14	Кран стальной шаровой PN = 40, сварка/резьба (спускник), D _y = ____ мм	Danfoss	шт.	2		
15	Кран стальной шаровой PN = 40, сварка/резьба (воздушник), D _y = ____ мм	Danfoss	шт.	2		
16*	Кран стальной шаровой фланцевый (если АУУ и УУТ в разных помещениях)	Danfoss JiP-FF PN = 16/25	шт.	2		
17	Сифон чугунный двухоборотный Ø100		шт.	1		
18	Площадка передвижная для обслуживания арматуры H = 600 мм	HTC 62-91-113	шт.	1		

Данная спецификация соответствует типовой спецификации МОСЖИЛНИИПРОЕКТА М-2 автоматизированного узла управления при замене или ремонте системы отопления.

						Договор № АУУ Том 1					
Изм.	Кол. уч.	Лист	№ Док.	Подпись	Дата						
Рук. маст.											
ГИП											
						Жилой дом по адресу:			Стадия	Лист	Листов
Н. контр.											

ПРИМЕР РЕАЛИЗАЦИИ СХЕМЫ № 1 В ВИДЕ БЛОКА ЗАВОДСКОЙ ГОТОВНОСТИ ПРОИЗВОДСТВА ООО «ДАНФОСС»

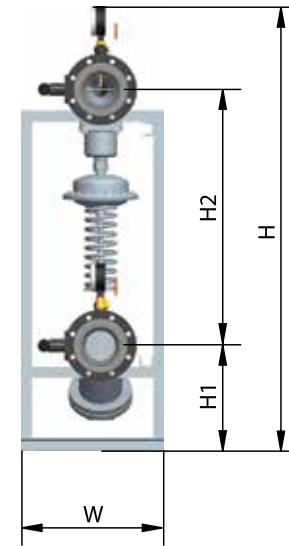
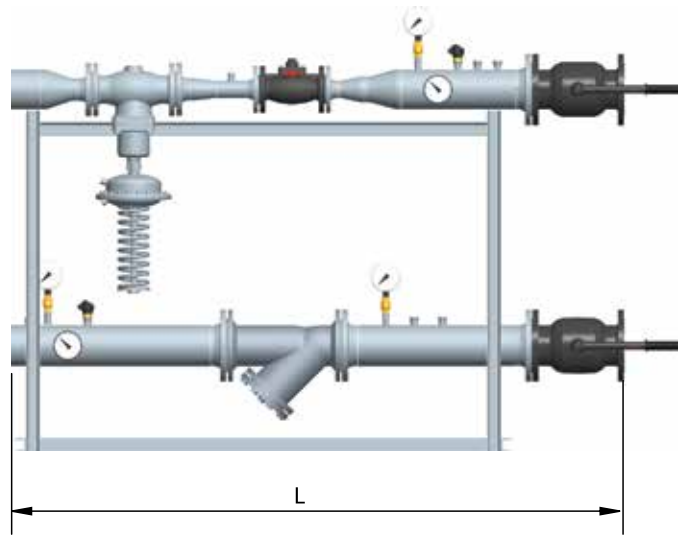

От узла ввода ТС

В систему отопления

К узлу ввода ТС

Из системы отопления

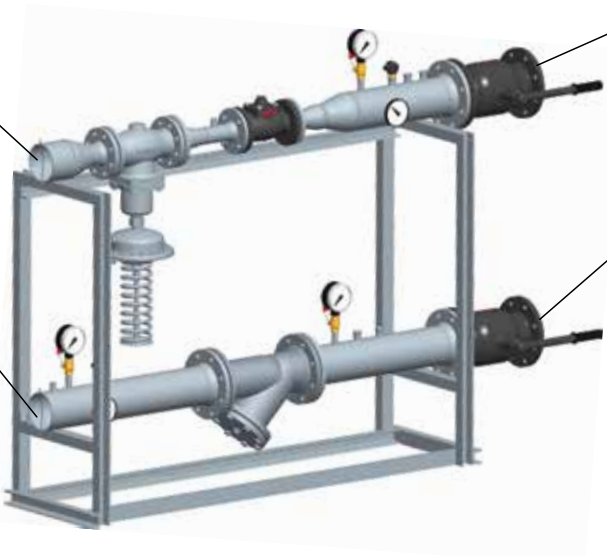

						Договор №			АУУ Том 1		
Изм.	Кол. уч.	Лист	№ Док.	Подпись	Дата						
Рук. маст.											
ГИП						Жилой дом по адресу:			Стадия	Лист	Листов
Н. контр.											

СХЕМА №1

Кодовый номер	Габаритные размеры АУУ, мм				
	L	W	H	H1	H2
AUUS01Q01B	1639	500	1456	300	900
AUUS01Q02B	1822	500	1463	300	900
AUUS01Q03B	1950	500	1476	300	900
AUUS01Q04B	1816	500	1476	300	900
AUUS01Q05B	2156	500	1565	375	900
AUUS01Q06B	2046	500	1565	375	900
AUUS01Q07B	2154	500	1565	375	900
AUUS01Q08B	2154	500	1565	375	900
AUUS01Q09B	2129	500	1713	510	900
AUUS01Q10B	2129	500	1713	510	900
AUUS01Q11B	2275	500	1913	510	1100
AUUS01Q12B	2275	500	1913	510	1100
AUUS01Q13B	2464	500	1939	510	1100
AUUS01Q14B	2304	500	1939	510	1100
AUUS01Q15B	2304	500	1939	510	1100

СХЕМА №1. Технические характеристики и кодовые номера для оформления заказа*

№	Нагрузка, Мкал/ч	Q, Гкал/ч	G, м³/ч, κ = 1,15	Регулятор перепада давления			Регулирующий клапан с электроприводом			D _у фильтра, мм	D _у крана на основн. трубе, мм	D _у основн. трубы, мм	Кодовый номер блока	Кодовый номер на компонентах
				D _у , мм	K _{vs} , м³/ч	dP расхода, м вод. ст.	D _у , мм	K _{vs} , м³/ч	dP расхода, м вод. ст.					
1	150	0,15	6,9	32	12,5	3,0	32	16,0	1,9	65	65	65	AUUS01Q01B	AUUS01Q01C
2	200	0,20	9,2	40	16,0	3,3	32	16,0	3,3	80	80	80	AUUS01Q02B	AUUS01Q02C
3	300	0,30	13,8	50	32,0	1,9	40	25,0	3,1	100	100	100	AUUS01Q03B	AUUS01Q03C
4	400	0,40	18,4	50	32,0	3,3	50	40,0	2,1	100	100	100	AUUS01Q04B	AUUS01Q04C
5	500	0,50	23,0	65	50,0	2,1	50	40,0	3,3	125	125	125	AUUS01Q05B	AUUS01Q05C
6	600	0,60	27,6	65	50,0	3,0	65	63,0	2,0	125	125	125	AUUS01Q06B	AUUS01Q06C
7	700	0,70	32,2	80	80,0	1,6	65	63,0	2,6	125	125	125	AUUS01Q07B	AUUS01Q07C
8	800	0,80	36,8	80	80,0	2,1	65	63,0	3,3	125	125	125	AUUS01Q08B	AUUS01Q08C
9	900	0,90	41,4	80	80,0	2,7	80	100,0	1,7	150	150	150	AUUS01Q09B	AUUS01Q09C
10	1000	1,00	46,0	80	80,0	3,3	80	100,0	2,1	150	150	150	AUUS01Q10B	AUUS01Q10C
11	1100	1,10	50,6	100	125,0	1,7	80	100,0	2,6	150	150	150	AUUS01Q11B	AUUS01Q11C
12	1200	1,20	55,2	100	125,0	2,0	80	100,0	3,0	150	150	150	AUUS01Q12B	AUUS01Q12C
13	1300	1,30	59,8	100	125,0	2,3	80	100,0	3,5	200	200	200	AUUS01Q13B	AUUS01Q13C
14	1400	1,40	64,4	100	125,0	2,6	100	145,0	2,0	200	200	200	AUUS01Q14B	AUUS01Q14C
15	1500	1,50	69,0	100	125,0	3,1	100	145,0	2,3	200	200	200	AUUS01Q15B	AUUS01Q15C

*В соответствии с типовой схемой МОСЖИЛНИИПРОЕКТА М-2 для расчета и привязки автоматизированного узла управления при замене или ремонте системы отопления.

ПРИМЕР РЕАЛИЗАЦИИ СХЕМЫ № 2 В ВИДЕ БЛОКА ЗАВОДСКОЙ ГОТОВНОСТИ ПРОИЗВОДСТВА ООО «ДАНФОСС»

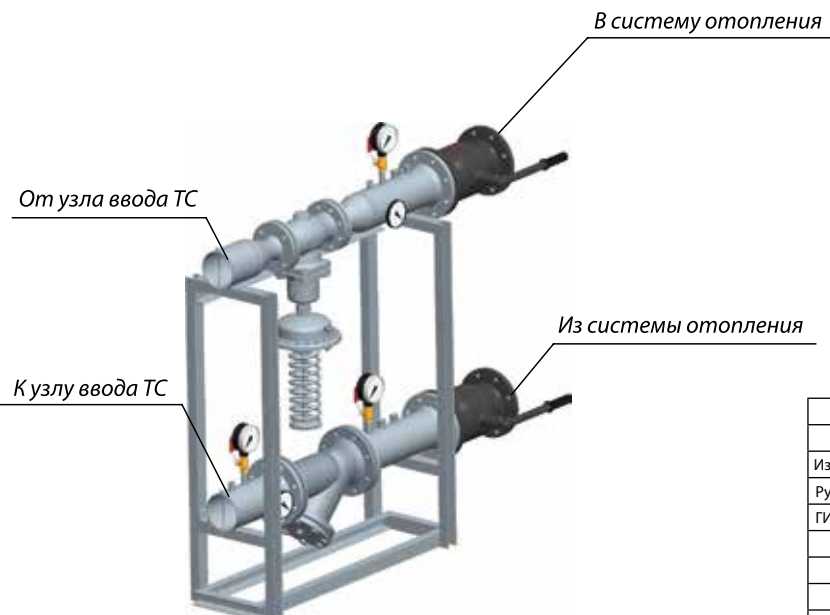
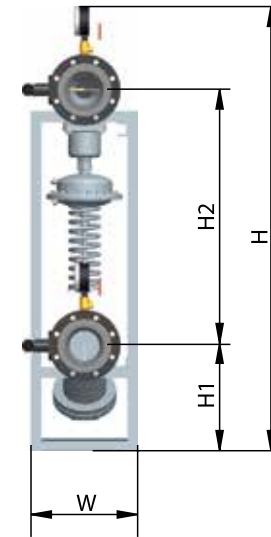
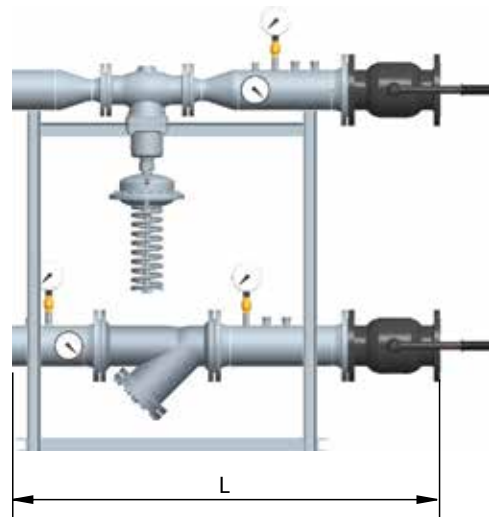

						Договор №			АУУ Том 1		
Изм.	Кол. уч.	Лист	№ Док.	Подпись	Дата						
Рук. маст.											
ГИП											
						Жилой дом по адресу:			Стадия	Лист	Листов
Н. контр.											

СХЕМА №2

Кодовый номер	Габаритные размеры АУУ, мм				
	L	W	H	H1	H2
AUUS02Q01B	1246	376	1458	300	900
AUUS02Q02B	1285	376	1467	300	900
AUUS02Q03B	1363	376	1478	300	900
AUUS02Q04B	1363	376	1478	300	900
AUUS02Q05B	1505	376	1566	375	900
AUUS02Q06B	1505	376	1566	375	900
AUUS02Q07B	1535	376	1566	375	900
AUUS02Q08B	1535	376	1566	375	900
AUUS02Q09B	1586	426	1725	510	900
AUUS02Q10B	1586	426	1725	510	900
AUUS02Q11B	1630	426	1815	510	1000
AUUS02Q12B	1630	426	1815	510	1000
AUUS02Q13B	1717	500	2140	710	1100
AUUS02Q14B	1717	500	2140	710	1100
AUUS02Q15B	1717	500	2140	710	1100

СХЕМА №2. Технические характеристики и кодовые номера для оформления заказа*

№	Нагрузка, Мкал/ч	Q, Гкал/ч	G, м³/ч, к = 1,15	Регулятор перепада давления			D _у фильтра, мм	D _у крана на основн. трубе, мм	D _у основн. трубы, мм	Кодовый номер блока	Кодовый номер на компонентах
				D _у мм	K _{vs} , м³/ч	dP расхода, м вод. ст.					
1	150	0,15	6,9	32	12,5	3,0	65	65	65	AUUS02Q01B	AUUS02Q01C
2	200	0,20	9,2	40	16,0	3,3	80	80	80	AUUS02Q02B	AUUS02Q02C
3	300	0,30	13,8	50	32,0	1,9	100	100	100	AUUS02Q03B	AUUS02Q03C
4	400	0,40	18,4	50	32,0	3,3	100	100	100	AUUS02Q04B	AUUS02Q04C
5	500	0,50	23,0	65	50,0	2,1	125	125	125	AUUS02Q05B	AUUS02Q05C
6	600	0,60	27,6	65	50,0	3,0	125	125	125	AUUS02Q06B	AUUS02Q06C
7	700	0,70	32,2	80	80,0	1,6	125	125	125	AUUS02Q07B	AUUS02Q07C
8	800	0,80	36,8	80	80,0	2,1	125	125	125	AUUS02Q08B	AUUS02Q08C
9	900	0,90	41,4	80	80,0	2,7	150	150	150	AUUS02Q09B	AUUS02Q09C
10	1000	1,00	46,0	80	80,0	3,3	150	150	150	AUUS02Q10B	AUUS02Q10C
11	1100	1,10	50,6	100	125,0	1,7	150	150	150	AUUS02Q11B	AUUS02Q11C
12	1200	1,20	55,2	100	125,0	2,0	150	150	150	AUUS02Q12B	AUUS02Q12C
13	1300	1,30	59,8	100	125,0	2,3	200	200	200	AUUS02Q13B	AUUS02Q13C
14	1400	1,40	64,4	100	125,0	2,6	200	200	200	AUUS02Q14B	AUUS02Q14C
15	1500	1,50	69,0	100	125,0	3,1	200	200	200	AUUS02Q15B	AUUS02Q15C

* В соответствии с типовой схемой МОСЖИЛНИИПРОЕКТА М-2 для расчета и привязки автоматизированного узла управления при замене или ремонте системы отопления.

Схема № 3. ПРИНЦИПИАЛЬНАЯ СХЕМА АВТОМАТИЗИРОВАННОГО УЗЛА УПРАВЛЕНИЯ ПРИ ДОСТАТОЧНОМ РАСПОЛАГАЕМОМ ПЕРЕПАДЕ ДАВЛЕНИЯ НА ВВОДЕ ($P_1 - P_2 > 6$ м вод. ст.) ДЛЯ ТЕМПЕРАТУРЫ ДО АУУ $t = 105 - 70$ °С ПРИ ОДНОТРУБНОЙ СИСТЕМЕ ОТОПЛЕНИЯ С ТЕРМОСТАТАМИ

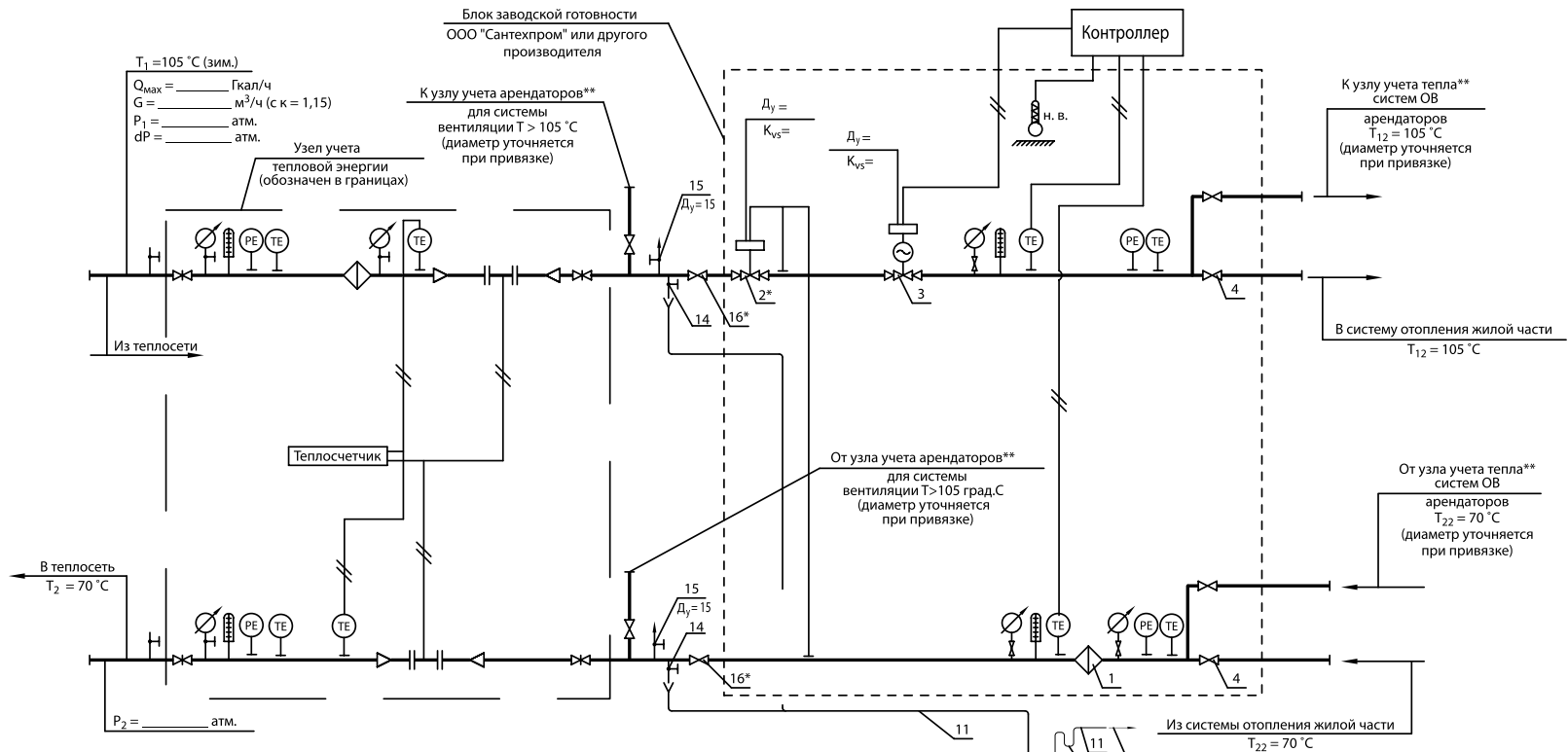

ПЬЕЗОМЕТРИЧЕСКИЙ ГРАФИК АУУ
(заполняется при привязке и уточняется при наладке)

Условные обозначения

- | | | | |
|--|---|--|--|
| | Термометр технический | | Штуцеры датчиков температуры, давления |
| | Манометр показывающий с шаровым краном и воздуховыпускным устройством | | Датчик температуры наружного воздуха |
| | Манометр показывающий с трехходовым краном | | |

Примечание.

- ** Наличие, расположение и диаметр врезки к узлам учета арендаторов (до и/или после АУУ) уточняются при привязке.
- Позиция 2* — регулятор перепада давления устанавливается при избыточном напоре (и обязательно при $dP_1 - P_2 \geq 12$ м вод. ст.).
- Позиция 16* — шаровой кран устанавливается, если АУУ и УУТ в разных помещениях.

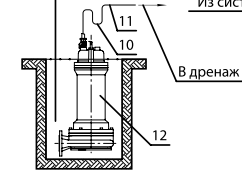

					Договор №	АУУ Том 1		
Изм.	Кол. уч.	Лист	№ Док.	Подпись	Дата			
Рук. маст.								
ГИП								
Жилой дом по адресу:						Стадия	Лист	Листов
Н. контр.								

ПРИМЕР РЕАЛИЗАЦИИ СХЕМЫ № 3 В ВИДЕ БЛОКА ЗАВОДСКОЙ ГОТОВНОСТИ ПРОИЗВОДСТВА ООО «ДАНФОСС»

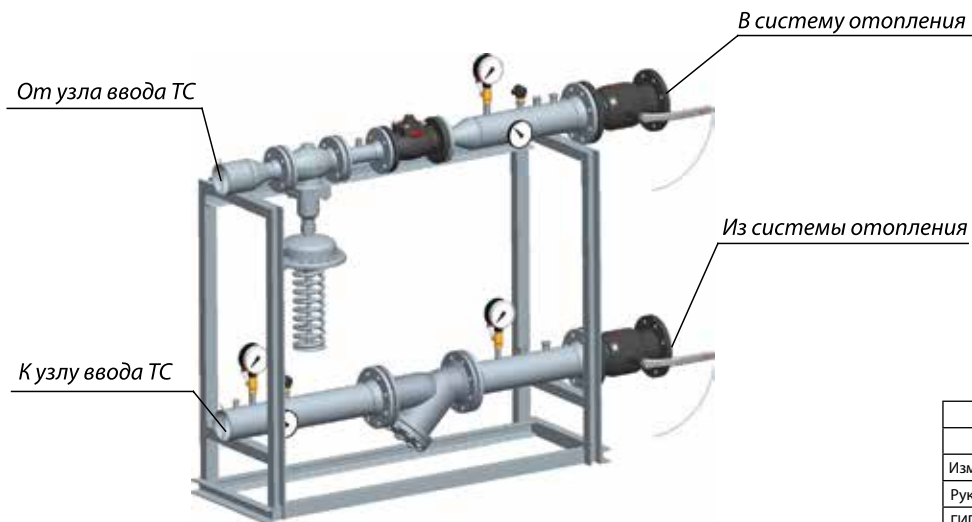
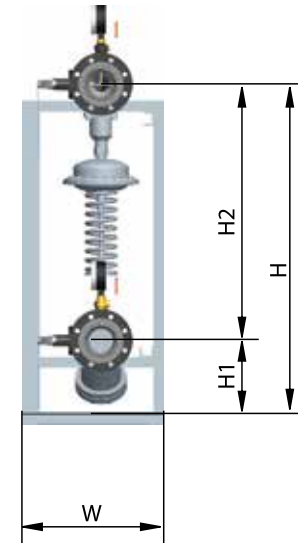
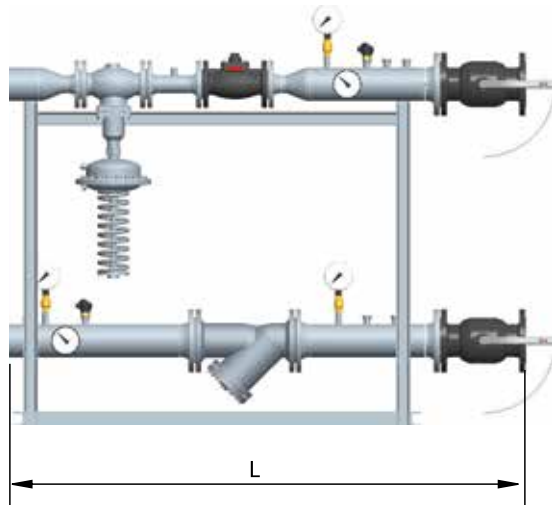

						Договор №			АУУ Том 1		
Изм.	Кол. уч.	Лист	№ Док.	Подпись	Дата						
Рук. маст.											
ГИП											
						Жилой дом по адресу:			Стадия	Лист	Листов
Н. контр.											

СХЕМА №3

Кодовый номер	Габаритные размеры АУУ, мм				
	L	W	H	H1	H2
AUUS03Q01B	1723	500	1456	300	900
AUUS03Q02B	1639	500	1456	300	900
AUUS03Q03B	1702	500	1463	300	900
AUUS01Q04B	1950	500	1476	300	900
AUUS01Q05B	1816	500	1476	300	900
AUUS01Q06B	1816	500	1476	300	900
AUUS01Q07B	2156	500	1565	375	900
AUUS01Q08B	2046	500	1565	375	900
AUUS01Q09B	2046	500	1565	375	900
AUUS01Q10B	2154	500	1565	375	900
AUUS03Q11B	2293	500	1713	510	900
AUUS03Q12B	2129	500	1713	510	900
AUUS03Q13B	2129	500	1713	510	900
AUUS03Q14B	2129	500	1713	510	900
AUUS03Q15B	2275	500	1913	510	1100

СХЕМА №3. Технические характеристики и кодовые номера для оформления заказа*

№	Нагрузка, Мкал/ч	Q, Гкал/ч	G, м³/ч, κ = 1,15	Регулятор перепада давления			Регулирующий клапан с электроприводом			D _у фильтра, мм	D _у крана на основн. трубе, мм	D _у основн. трубы, мм	Кодовый номер блока	Кодовый номерна компонентах
				D _у , мм	K _{vs} , м³/ч	dP расхода, м вод. ст.	D _у , мм	K _{vs} , м³/ч	dP расхода, м вод. ст.					
1	150	0,15	4,9	25	8,0	3,7	25	10,0	2,4	65	65	65	AUUS03Q01B	AUUS03Q01C
2	200	0,20	6,6	32	12,5	2,8	32	16,0	1,7	65	65	65	AUUS03Q02B	AUUS03Q02C
3	300	0,30	9,8	40	16,0	3,7	40	25,0	1,6	80	80	80	AUUS03Q03B	AUUS03Q03C
4	400	0,40	13,1	50	32,0	1,8	40	25,0	2,7	100	100	100	AUUS03Q04B	AUUS03Q04C
5	500	0,50	16,4	50	32,0	2,6	50	40,0	1,7	100	100	100	AUUS03Q05B	AUUS03Q05C
6	600	0,60	19,7	50	32,0	3,7	50	40,0	2,4	100	100	100	AUUS03Q06B	AUUS03Q06C
7	700	0,70	23,0	65	50,0	2,1	50	40,0	3,3	125	125	125	AUUS03Q07B	AUUS03Q07C
8	800	0,80	26,3	65	50,0	2,8	65	63,0	1,8	125	125	125	AUUS03Q08B	AUUS03Q08C
9	900	0,90	29,6	65	50,0	3,5	65	63,0	2,2	125	125	125	AUUS03Q09B	AUUS03Q09C
10	1000	1,00	32,8	80	80,0	1,7	65	63,0	2,7	125	125	125	AUUS03Q10B	AUUS03Q10C
11	1100	1,10	36,1	80	80,0	2,1	65	63,0	3,3	150	150	150	AUUS03Q11B	AUUS03Q11C
12	1200	1,20	39,4	80	80,0	2,5	80	100,0	1,6	150	150	150	AUUS03Q12B	AUUS03Q12C
13	1300	1,30	42,7	80	80,0	2,8	80	100,0	1,8	150	150	150	AUUS03Q13B	AUUS03Q13C
14	1400	1,40	46,0	80	80,0	3,3	80	100,0	2,1	150	150	150	AUUS03Q14B	AUUS03Q14C
15	1500	1,50	49,3	100	125,0	1,6	80	100,0	2,4	150	150	150	AUUS03Q15B	AUUS03Q15C

* В соответствии с типовой схемой МОСЖИЛНИИПРОЕКТА М-2 для расчета и привязки автоматизированного узла управления при замене или ремонте системы отопления.

Схема № 4. ПРИНЦИПИАЛЬНАЯ СХЕМА АВТОМАТИЗИРОВАННОГО УЗЛА УПРАВЛЕНИЯ

ПРИ ДОСТАТОЧНОМ РАСПОЛАГАЕМОМ ПЕРЕПАДЕ ДАВЛЕНИЯ НА ВВОДЕ ($P_1 - P_2 > 6$ м вод. ст.) ДЛЯ ТЕМПЕРАТУРЫ ДО АУУ $t = 105—70$ °С
 ПРИ ДВУХТРУБНОЙ СИСТЕМЕ ОТОПЛЕНИЯ С ТЕРМОСТАТАМИ И ПРИ ОДНО- И ДВУХТРУБНОЙ СИСТЕМЕ ОТОПЛЕНИЯ БЕЗ ТЕРМОСТАТОВ

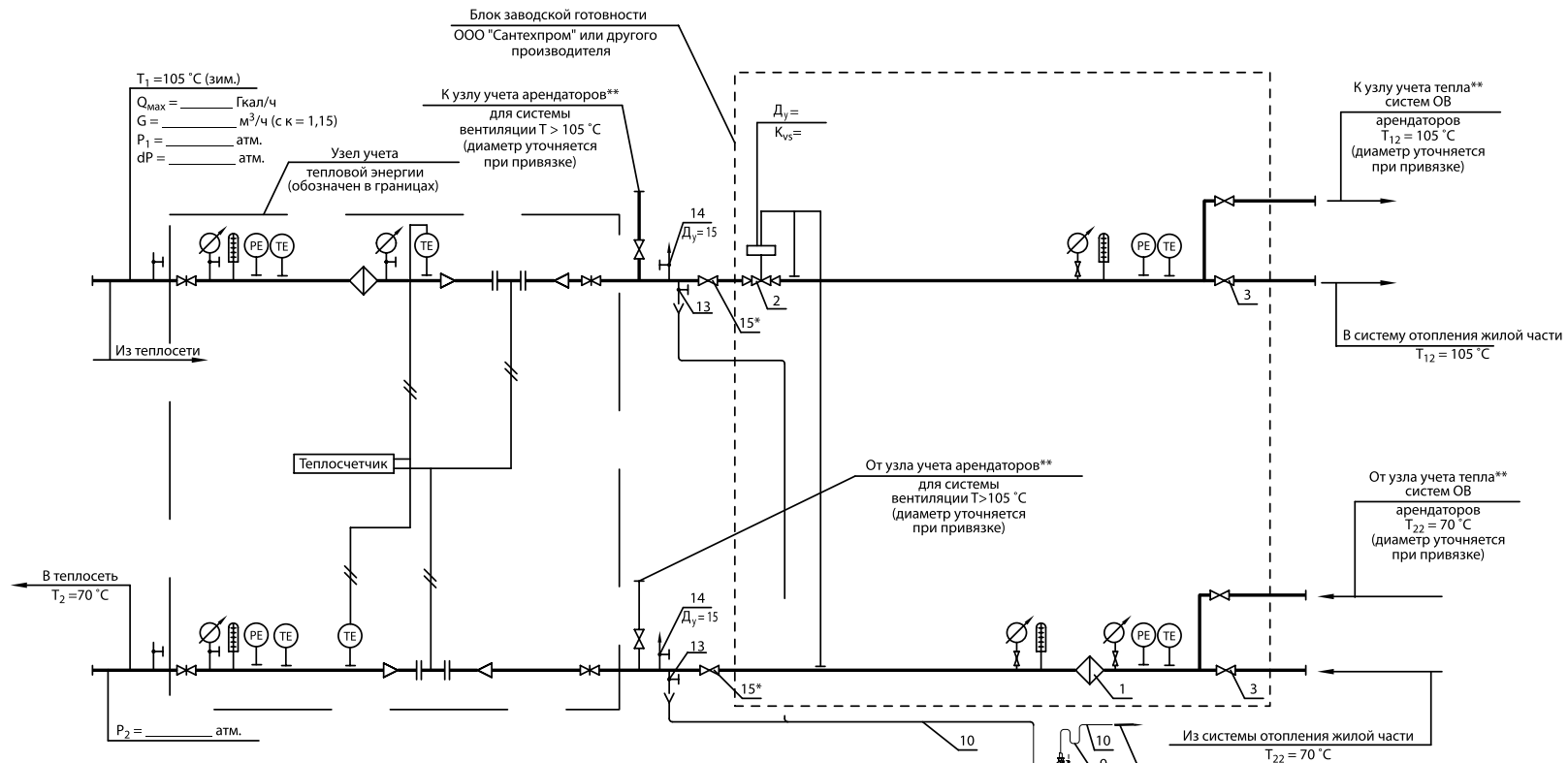

ПЬЕЗОМЕТРИЧЕСКИЙ ГРАФИК АУУ
 (заполняется при привязке и уточняется при наладке)

Условные обозначения

- Термометр технический
- Штуцеры датчиков температуры, давления
- Манометр показывающий с шаровым краном и воздуховыпускным устройством
- Датчик температуры наружного воздуха
- Манометр показывающий с трехходовым краном

Примечание.

1. ** Наличие, расположение и диаметр врезки к узлам учета арендаторов (до и/или после АУУ) уточняются при привязке.
2. Позиция 2* – регулятор перепада давления устанавливается при избыточном напоре (и обязательно при $dP_1 - P_2 \geq 12$ м вод. ст.).
3. Позиция 15* – шаровый кран устанавливается, если АУУ и УУТ в разных помещениях.

Договор №						АУУ Том 1		
Изм.	Кол. уч.	Лист	№ Док.	Подпись	Дата			
Рук. маст.								
ГИП								
Жилой дом по адресу:						Стадия	Лист	Листов
Н. контр.								

ПРИМЕР РЕАЛИЗАЦИИ СХЕМЫ № 4 В ВИДЕ БЛОКА ЗАВОДСКОЙ ГОТОВНОСТИ ПРОИЗВОДСТВА ООО «ДАНФОСС»

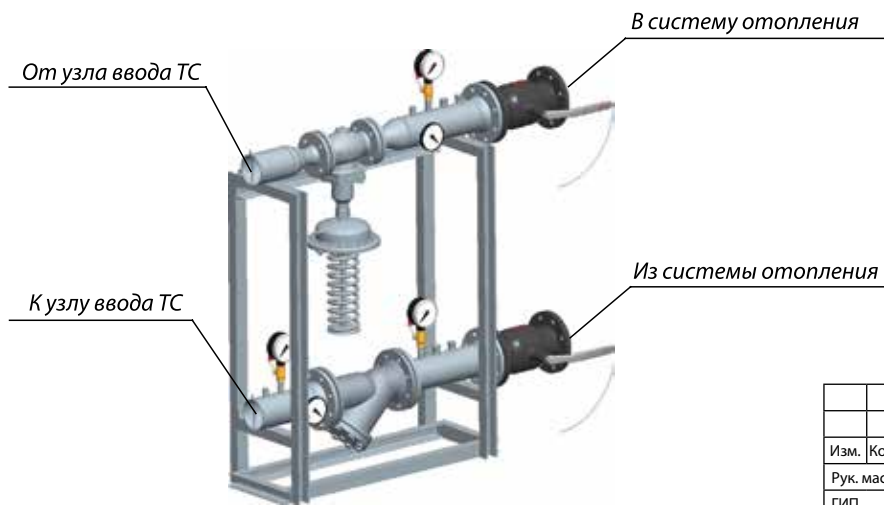
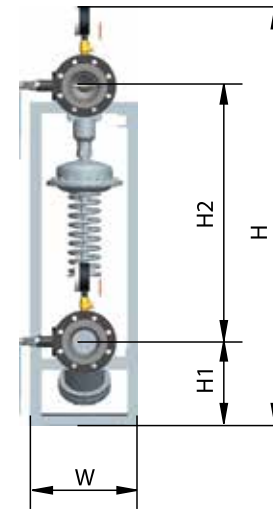
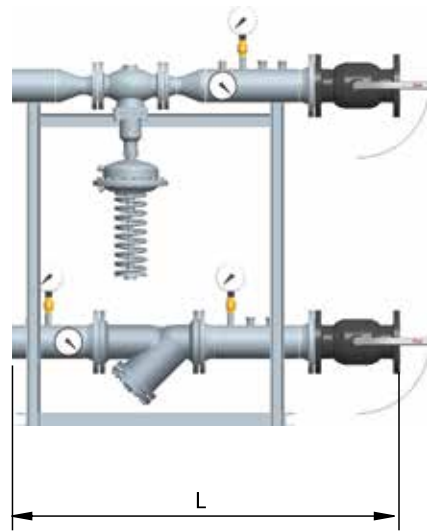

						Договор №			АУУ Том 1		
Изм.	Кол. уч.	Лист	№ Док.	Подпись	Дата						
Рук. маст.											
ГИП											
						Жилой дом по адресу:			Стадия	Лист	Листов
Н. контр.											

СХЕМА №4

Кодовый номер	Габаритные размеры АУУ, мм				
	L	W	H	H1	H2
AUUS04Q01B	1354	376	1458	300	900
AUUS04Q02B	1246	376	1458	300	900
AUUS04Q03B	1285	376	1467	300	900
AUUS04Q04B	1363	376	1478	300	900
AUUS04Q05B	1363	376	1478	300	900
AUUS04Q06B	1363	376	1478	300	900
AUUS04Q07B	1505	376	1566	375	900
AUUS04Q08B	1505	376	1566	375	900
AUUS04Q09B	1505	376	1566	375	900
AUUS04Q10B	1535	376	1566	375	900
AUUS04Q11B	1586	426	1725	510	900
AUUS04Q12B	1586	426	1725	510	900
AUUS04Q13B	1586	426	1725	510	900
AUUS04Q14B	1586	426	1725	510	900
AUUS04Q15B	1630	426	1815	510	1000

СХЕМА №4. Технические характеристики и кодовые номера для оформления заказа*

№	Нагрузка, Мкал/ч	Q, Гкал/ч	G, м³/ч, κ = 1,15	Регулятор перепада давления			D _у фильтра, мм	D _у крана на основн. трубе, мм	D _у основн. трубы, мм	Кодовый номер блока	Кодовый номер на компонентах
				D _у мм	K _{vs} , м³/ч	dP расхода, м вод. ст.					
1	150	0,15	4,9	25	8,0	3,7	65	65	65	AUUS04Q01B	AUUS04Q01C
2	200	0,20	6,6	32	12,5	2,8	65	65	65	AUUS04Q02B	AUUS04Q02C
3	300	0,30	9,8	40	16,0	3,7	80	80	80	AUUS04Q03B	AUUS04Q03C
4	400	0,40	13,1	50	32,0	1,8	100	100	100	AUUS04Q04B	AUUS04Q04C
5	500	0,50	16,4	50	32,0	2,6	100	100	100	AUUS04Q05B	AUUS04Q05C
6	600	0,60	19,7	50	32,0	3,7	100	100	100	AUUS04Q06B	AUUS04Q06C
7	700	0,70	23,0	65	50,0	2,1	125	125	125	AUUS04Q07B	AUUS04Q07C
8	800	0,80	26,3	65	50,0	2,8	125	125	125	AUUS04Q08B	AUUS04Q08C
9	900	0,90	29,6	65	50,0	3,5	125	125	125	AUUS04Q09B	AUUS04Q09C
10	1000	1,00	32,8	80	80,0	1,7	125	125	125	AUUS04Q10B	AUUS04Q10C
11	1100	1,10	36,1	80	80,0	2,1	150	150	150	AUUS04Q11B	AUUS04Q11C
12	1200	1,20	39,4	80	80,0	2,5	150	150	150	AUUS04Q12B	AUUS04Q12C
13	1300	1,30	42,7	80	80,0	2,8	150	150	150	AUUS04Q13B	AUUS04Q13C
14	1400	1,40	46,0	80	80,0	3,3	150	150	150	AUUS04Q14B	AUUS04Q14C
15	1500	1,50	49,3	100	125,0	1,6	150	150	150	AUUS04Q15B	AUUS04Q15C

* В соответствии с типовой схемой МОСЖИЛНИИПРОЕКТА М-2 для расчета и привязки автоматизированного узла управления при замене или ремонте системы отопления.

Схема № 5. ПРИНЦИПИАЛЬНАЯ СХЕМА АВТОМАТИЗИРОВАННОГО УЗЛА УПРАВЛЕНИЯ ПРИ НЕДОСТАТОЧНОМ РАСПОЛАГАЕМОМ ПЕРЕПАДЕ ДАВЛЕНИЯ НА ВВОДЕ ($P_1 - P_2 \leq 6$ м вод. ст.) ДЛЯ ТЕМПЕРАТУРЫ ДО АУУ $t = 95 - 70$ °С ПРИ ОДНО- И ДВУХТРУБНЫХ СИСТЕМАХ ОТОПЛЕНИЯ С ТЕРМОСТАТАМИ*

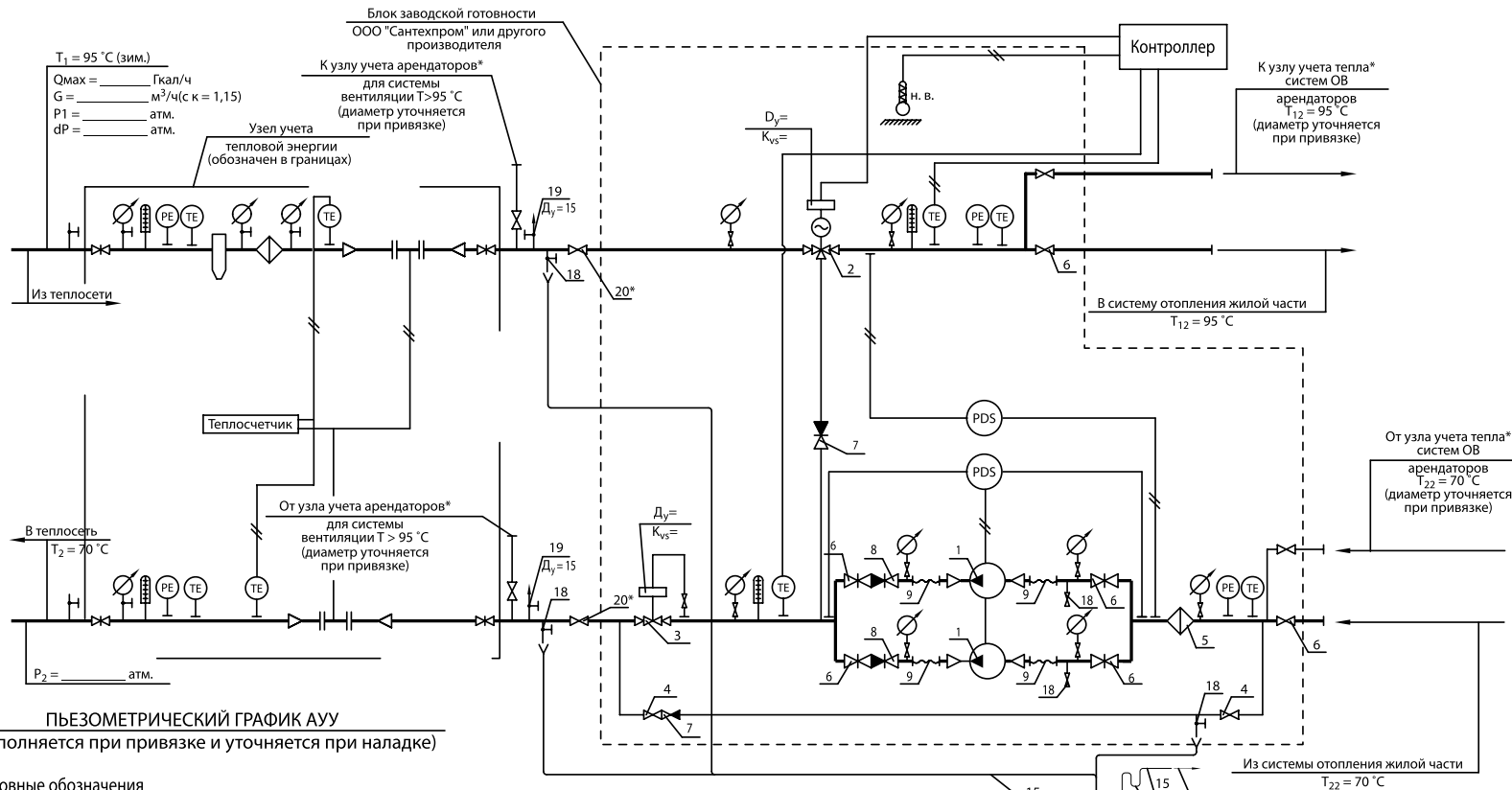

Условные обозначения

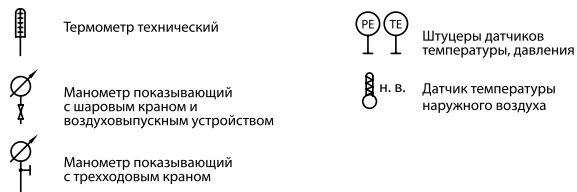

* В соответствии с типовой схемой МОСЖИЛНИИПРОЕКТА М-2 для расчета и привязки автоматизированного узла управления при замене или ремонте системы отопления.

Примечание.

- Обводная линия для заполнения системы принимается на калибр меньше обратного трубопровода, но не более чем $\varnothing 100$ мм.
- *Наличие, расположение и диаметр врезки к узлам учета арендаторов (до и/или после АУУ) уточняются при привязке.
- Позиция 20* — шаровый кран устанавливается, если АУУ и УУТ в разных помещениях.

Договор №					АУУ Том 1			
Изм.	Кол. уч.	Лист	№ Док.	Подпись	Дата			
Рук. маст.								
ГИП								
Жилой дом по адресу:						Стадия	Лист	Листов
Н. контр.								

СПЕЦИФИКАЦИЯ К СХЕМЕ №5

№ п/п	Наименование и техническая характеристика оборудования, материалов и завод-изготовитель (для импортного оборудования – страна-изготовитель)	Тип, марка оборудования	Ед. изменения	Код оборудования, материала	Кол-во	Масса ед. оборуд., кг
1	Подкачивающий насос отопления с ЧРП в комплекте с ответными фланцами и релейным модулем $G = \text{--- м}^3/\text{ч}$, $H = \text{--- м вод. ст.}$, $N = \text{--- кВт}$, трехфазный	Grundfos MAGNA (TPE)	компл.	Блок заводской готовности	2	
2	Клапан регулирующий трехходовой $K_{vs} = \text{--- т/ч}$ с электроприводом, AMV25 (AMV55) PN = 16, U = 230 В, $D_y = \text{--- мм}$	Danfoss VF3	компл.		1	
3	Клапан-регулятор подпора давления прямого действия «до себя» на обратном трубопроводе (диапазон 1,0—4,5 атм.) PN = 25, $K_{vs} = \text{--- т/ч}$, $P_y = 2,5 \text{ Мпа}$, $D_y = \text{--- мм}$	Danfoss AVA (VFG-2 с AFA)	компл.		1	
4	Кран стальной шаровой фланцевый PN = 16/PN = 25 (на обводной линии) $D_y = \text{--- мм}$	Danfoss JiP-FF	шт.		2	
5	Фильтр магнитный фланцевый со сливным краном PN = 16, $D_y = \text{--- мм}$	Danfoss FVF	компл.		1	
6	Кран стальной шаровой фланцевый PN = 16/PN = 25, $D_y = \text{--- мм}$	Danfoss JiP-FF	шт.		6	
7	Клапан обратный чугунный пружинный тарельчатый (на перемычке) $D_y = \text{--- мм}$	Danfoss PN16, тип 802	шт.		2	
8	Клапан обратный чугунный пружинный тарельчатый (в обвязке насосов) $D_y = \text{--- мм}$	Danfoss PN16, тип 802	шт.		2	
9	Гибкая вставка ZKB $D_y = \text{--- мм}$	ZKB	шт.		4	
10	Термометр 0—100 °С	A5001	шт.		2	0,3
11	Бобышка для термометра		шт.		2	
12	Кран шаровой с воздуховыпускным устройством BVR-D $D_y = 15 \text{ мм}$	BVR-D	шт.		9	
13	Штуцер датчиков давления, температуры — труба $\text{Ø}15 \text{ мм}$, L = 150 мм	ГОСТ 10705-91	шт.		18	
14	Сифон чугунный двухоборотный $\text{Ø}100$		шт.		1	
15	Труба водогазопроводная оцинкованная $D_y = 25 \text{ мм}$ (перелив от дренажного насоса)	ГОСТ 3262-91	пм	8	4,38	
16	Насос дренажный погружной (основной) в комплекте с ответными фланцами $G = 4 \text{ м}^3/\text{ч}$, $H = 7 \text{ м вод. ст.}$, N1/N2 = 0,55 кВт	Wilo-Drain TMT 30-05 GG	компл.			
17	То же, резервный насос на складе	Wilo-Drain TMT 30-05 GG	компл.	1	11,6	
18	Кран стальной шаровой PN = 40, сварка/резьба (спускник), $D_y = \text{--- мм}$	Danfoss	шт.	5		
19	Кран стальной шаровой PN = 40, сварка/резьба (воздушник), $D_y = \text{--- мм}$	Danfoss	шт.	2		
20	Кран стальной шаровой фланцевый (если АУУ и УУТ в разных помещениях)	Danfoss JiP-FF PN = 16/25	шт.	2		
21	Врезка	по месту	мест	2		
22	Площадка передвижная для обслуживания арматуры H = 600 мм	HTC 62-91-113	шт.	1		
23	Манометр $P_y = 16 \text{ кгс/см}^2$	ДМ2029	шт.	Блок заводской готовности	8	1,4

Данная спецификация соответствует типовой спецификации МОСЖИЛНИИПРОЕКТА М-2 автоматизированного узла управления при замене или ремонте системы отопления.

						Договор № АУУ Том 1					
Изм.	Кол. уч.	Лист	№ Док.	Подпись	Дата						
Рук. маст.											
ГИП											
						Жилой дом по адресу:			Стадия	Лист	Листов
Н. контр.											

ПРИМЕР РЕАЛИЗАЦИИ СХЕМЫ № 5 В ВИДЕ БЛОКА ЗАВОДСКОЙ ГОТОВНОСТИ ПРОИЗВОДСТВА ООО «ДАНФОСС»

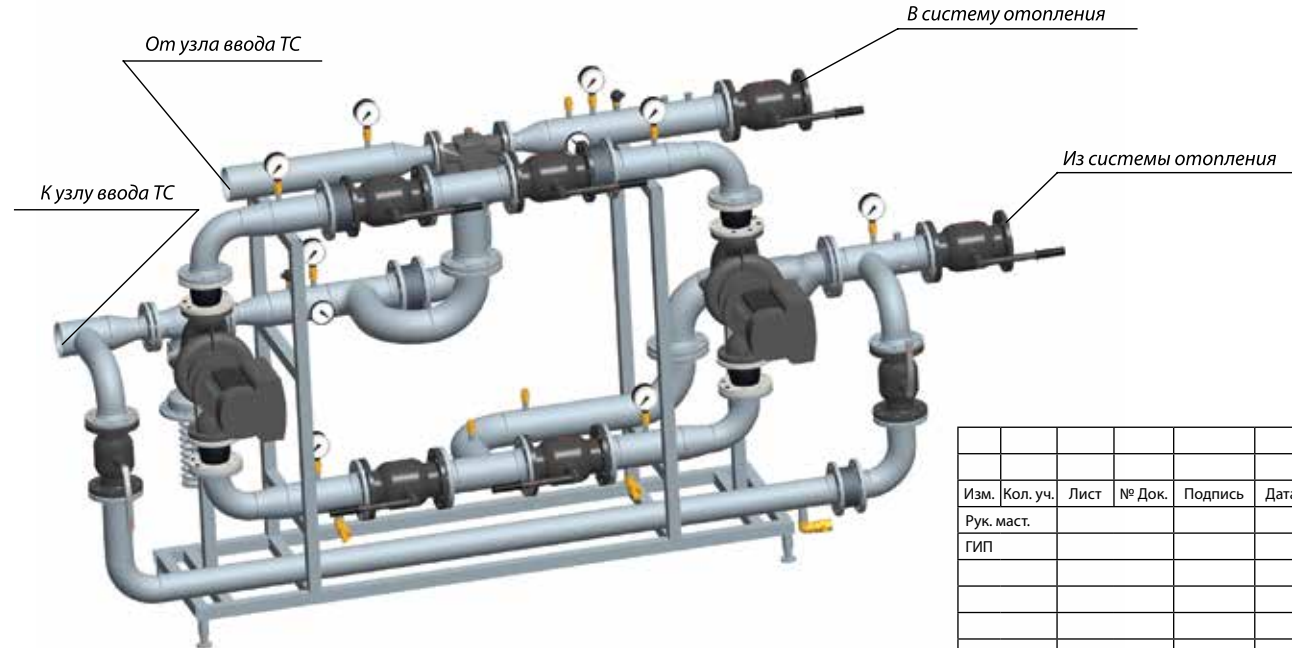
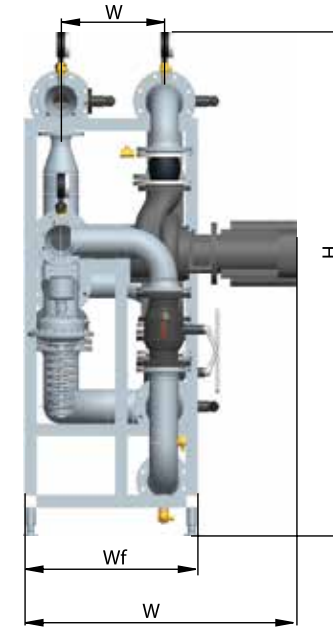
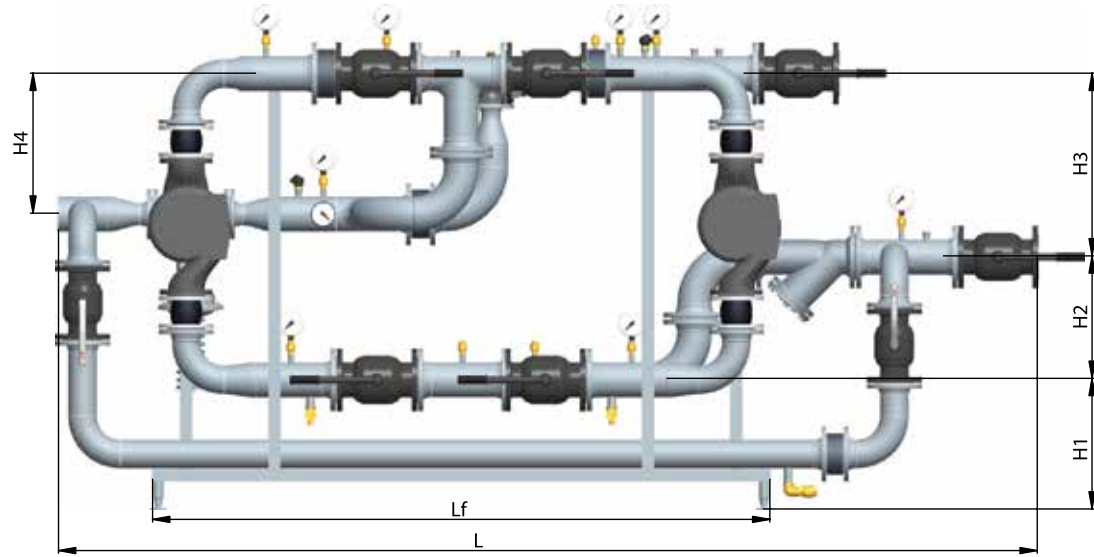

						Договор №	АУУ Том 1		
Изм.	Кол. уч.	Лист	№ Док.	Подпись	Дата				
Рук. маст.									
ГИП						Жилой дом по адресу:	Стадия	Лист	Листов
Н. контр.									

СХЕМА №5. Габаритные размеры блока для различных вариантов нагрузок

№ п/п	Нагрузка, Мкал/ч	L, мм	Lf, мм	W, мм	Wf, мм	W1, мм	H, мм	H1, мм	H2, мм	H3, мм	H4, мм
1	150	3184	1940	636	500	274	1484	650	284	308	342
2	200	3375	2050	712	600	304	1579	687	330	313	409
3	300	3630	2200	740	600	361	1669	673	414	320	469
4	400	3630	2200	754	600	361	1682	551	414	455	482
5	500	3862	2450	1046	700	418	1870	544	496	555	547
6	600	3892	2450	1046	700	418	1890	579	496	540	567
7	700	3520	2450	1046	700	418	1890	579	496	540	567
8	800	3964	2500	1101	700	418	2042	529	496	740	567
9	900	4345	2630	1186	800	475	2145	620	572	664	658
10	1000	4345	2630	1186	800	475	2145	620	572	664	658
11	1100	4345	2630	1186	800	475	2145	620	572	664	658
12	1200	4345	2630	1186	800	475	2145	620	572	664	658
13	1300	5027	3200	1321	1000	586	2247	696	738	498	734
14	1400	5083	3200	1321	1000	586	2267	716	738	498	754
15	1500	5083	3200	1321	1000	586	2267	716	738	498	754

СХЕМА №5. Технические характеристики и кодовые номера для оформления заказа*

№	Нагрузка, Мкал/ч	G _{ввода} м ³ /ч, к = 1,15	G _{насоса} м ³ /ч, к = 1,1	Тип насоса	Напор насоса, max-min м вод. ст.	Регулирующий клапан с электроприводом			Регулятор давления «до себя»**			D _у фильтра, мм	D _у крана на сетевой трубе, мм	D _у местной трубы, мм	D _у трубы и крана на обводной, мм	Кодовый номер блока	Кодовый номер на компонентах
						D _у мм	K _{vs} м ³ /ч	dP расхода, м вод. ст.	D _у мм	K _{vs} м ³ /ч	dP регулир., м вод. ст.						
1	150	6,9	6,6	MAGNA 32-120F	10-3	32	16,0	1,9	40	16	1,9	65	65	65	50	AUUS05Q01B	AUUS05Q01C
2	200	9,2	8,8	MAGNA 40-120F	10-3	32	16,0	3,3	50	20	2,1	80	80	80	65	AUUS05Q02B	AUUS05Q02C
3	300	13,8	13,2	MAGNA 50-120F	10-3	40	25,0	3,1	65	50	0,8	100	100	100	80	AUUS05Q03B	AUUS05Q03C
4	400	18,4	17,6	MAGNA 65-120F	10-3	50	40,0	2,1	65	50	1,4	100	100	100	80	AUUS05Q04B	AUUS05Q04C
5	500	23,0	22	TPE 80-90/4	8-3	50	40,0	3,3	65	50	2,1	125	125	125	100	AUUS05Q05B	AUUS05Q05C
6	600	27,6	26,4	TPE 80-90/4	8-3	65	63,0	2,0	80	80	1,2	125	125	125	100	AUUS05Q06B	AUUS05Q06C
7	700	32,2	30,8	TPE 80-90/4	8-3	65	63,0	2,6	80	80	1,6	125	125	125	100	AUUS05Q07B	AUUS05Q07C
8	800	36,8	35,2	TPE 100-90/4	8-3	65	63,0	3,3	80	80	2,1	125	125	125	100	AUUS05Q08B	AUUS05Q08C
9	900	41,4	39,6	TPE 100-90/4	8-3	80	100,0	1,7	100	125	1,1	150	150	150	100	AUUS05Q09B	AUUS05Q09C
10	1000	46,0	44	TPE 100-90/4	8-3	80	100,0	2,1	100	125	1,4	150	150	150	100	AUUS05Q10B	AUUS05Q10C
11	1100	50,6	48,4	TPE 100-90/4	8-3	80	100,0	2,6	100	125	1,6	150	150	150	100	AUUS05Q11B	AUUS05Q11C
12	1200	55,2	52,8	TPE 100-90/4	8-3	80	100,0	3,0	100	125	2,0	150	150	150	100	AUUS05Q12B	AUUS05Q12C
13	1300	59,8	57,2	TPE 100-90/4	8-3	80	100,0	3,5	100	125	2,3	200	200	200	100	AUUS05Q13B	AUUS05Q13C
14	1400	64,4	61,6	TPE 100-90/4	8-3	100	145,0	2,0	125	160	1,6	200	200	200	100	AUUS05Q14B	AUUS05Q14C
15	1500	69,0	66	TPE 100-90/4	8-3	100	145,0	2,3	125	160	1,9	200	200	200	100	AUUS05Q15B	AUUS05Q15C

* В соответствии с типовой схемой МОСЖИЛНИИПРОЕКТА М-2 для расчета и привязки автоматизированного узла управления при замене или ремонте системы отопления.

** Диаметр, пропускная способность и тип регулятора давления «до себя» может меняться при привязке.

Схема № 6. ПРИНЦИПИАЛЬНАЯ СХЕМА АВТОМАТИЗИРОВАННОГО УЗЛА УПРАВЛЕНИЯ ПРИ НЕДОСТАТОЧНОМ РАСПОЛАГАЕМОМ ПЕРЕПАДЕ ДАВЛЕНИЯ НА ВВОДЕ ($P_1 - P_2 \leq 6$ м вод. ст.) ДЛЯ ТЕМПЕРАТУРЫ ДО АУУ $t = 105—70$ °С ПРИ ОДНО- И ДВУХТРУБНЫХ СИСТЕМАХ ОТОПЛЕНИЯ С ТЕРМОСТАТАМИ

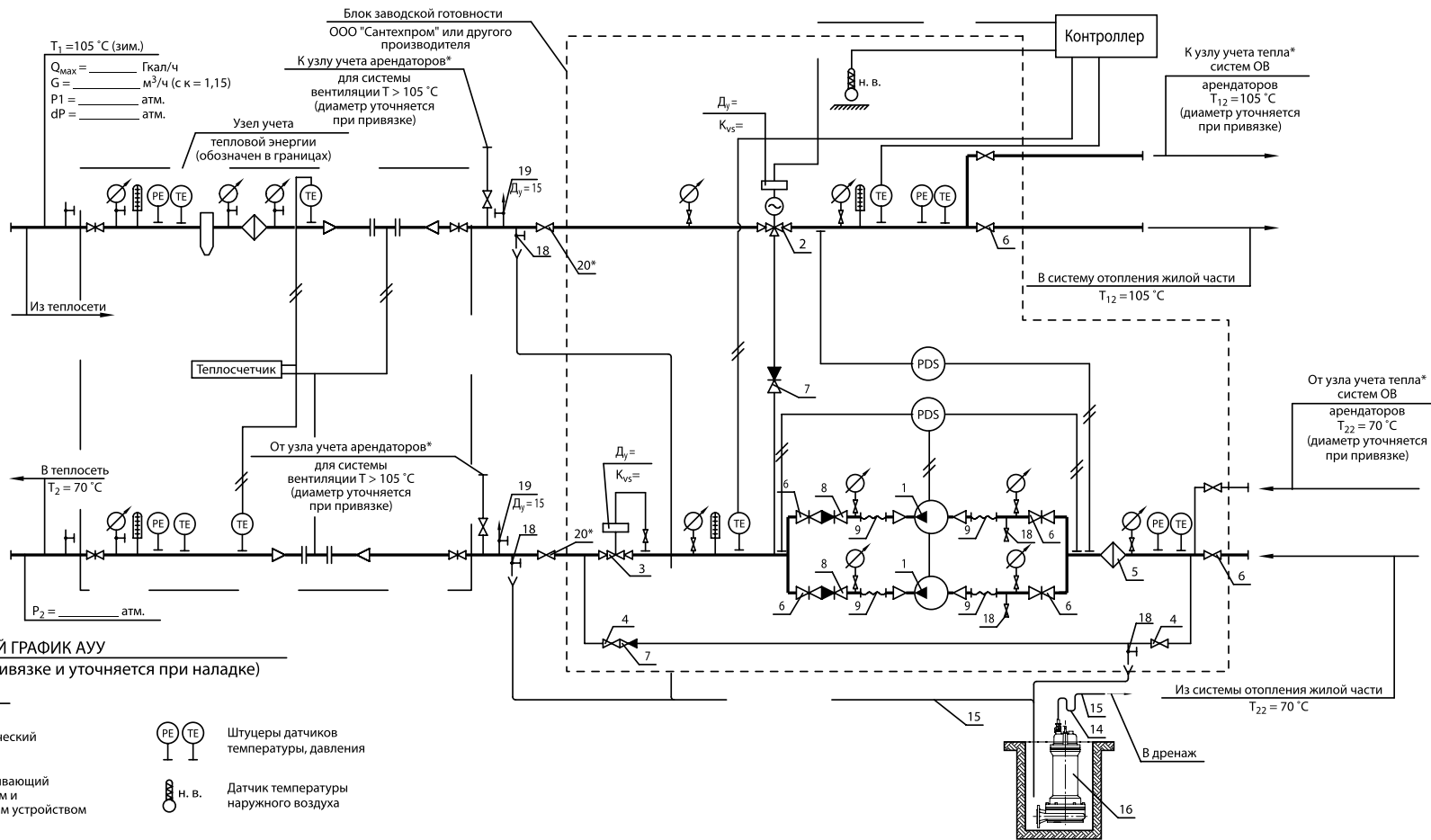

ПЬЕЗОМЕТРИЧЕСКИЙ ГРАФИК АУУ
(заполняется при привязке и уточняется при наладке)

Условные обозначения

- | | | | |
|--|---|--|--|
| | Термометр технический | | Штуцеры датчиков температуры, давления |
| | Манометр показывающий с шаровым краном и воздуховыпускным устройством | | Датчик температуры наружного воздуха |
| | Манометр показывающий с трехходовым краном | | |

Примечание.

- Обводная линия для заполнения системы принимается на калибр меньше обратного трубопровода, но не более чем $\varnothing 100$ мм.
- * Наличие, расположение и диаметр врезки к узлам учета арендаторов (до и/или после АУУ) уточняются при привязке.
- Позиция 20* – шаровый кран устанавливается, если АУУ и УУТ в разных помещениях.

					Договор №		АУУ Том 1		
Изм.	Кол. уч.	Лист	№ Док.	Подпись	Дата				
Рук. маст.									
ГИП									
Жилой дом по адресу:						Стадия	Лист	Листов	
Н. контр.									

СПЕЦИФИКАЦИЯ К СХЕМЕ №6

№ п/п	Наименование и техническая характеристика оборудования, материалов и завод-изготовитель (для импортного оборудования – страна-изготовитель)	Тип, марка оборудования	Ед. изменения	Код оборудования, материала	Кол-во	Масса ед. оборуд., кг
1	Подкачивающий насос отопления с ЧРП в комплекте с ответными фланцами и релейным модулем $G = \text{--- м}^3/\text{ч}$, $H = \text{--- м вод. ст.}$, $N = \text{--- кВт}$, трехфазный	Grundfos MAGNA (TPE)	компл.	Блок заводской готовности	2	
2	Клапан регулирующий трехходовой $K_{vs} = \text{--- т/ч}$ с электроприводом, AMV25 (AMV55) PN = 16, U = 230 В, $D_y = \text{--- мм}$	Danfoss VF3	компл.		1	
3	Клапан-регулятор подпора давления прямого действия «до себя» на обратном трубопроводе (диапазон 1,0—4,5 атм.) PN = 25, $K_{vs} = \text{--- т/ч}$, $P_y = 2,5 \text{ Мпа}$, $D_y = \text{--- мм}$	Danfoss AVA (VFG-2 с AFA)	компл.		1	
4	Кран стальной шаровой фланцевый PN = 16/PN = 25 (на обводной линии) $D_y = \text{--- мм}$	Danfoss JiP-FF	шт.		2	
5	Фильтр магнитный фланцевый со сливным краном PN = 16, $D_y = \text{--- мм}$	Danfoss FVF	компл.		1	
6	Кран стальной шаровой фланцевый PN = 16/PN = 25, $D_y = \text{--- мм}$	Danfoss JiP-FF	шт.		6	
7	Клапан обратный чугунный пружинный тарельчатый (на перемычке) $D_y = \text{--- мм}$	Danfoss PN16, тип 802	шт.		2	
8	Клапан обратный чугунный пружинный тарельчатый (в обвязке насосов) $D_y = \text{--- мм}$	Danfoss PN16, тип 802	шт.		2	
9	Гибкая вставка ZKB $D_y = \text{--- мм}$	ZKB	шт.		4	
10	Термометр 0—100 °С	A5001	шт.		2	0,3
11	Бобышка для термометра		шт.		2	
12	Кран шаровой с воздуховыпускным устройством BVR-D $D_y = 15 \text{ мм}$	BVR-D	шт.		9	
13	Штуцер датчиков давления, температуры — труба $\text{Ø}15 \text{ мм}$, $L = 150 \text{ мм}$	ГОСТ 10705-91	шт.		18	
14	Сифон чугунный двухоборотный $\text{Ø}100$		шт.		1	
15	Труба водогазопроводная оцинкованная $D_y = 25 \text{ мм}$ (перелив от дренажного насоса)	ГОСТ 3262-91	пм	8	4,38	
16	Насос дренажный погружной (основной) в комплекте с ответными фланцами $G = 4 \text{ м}^3/\text{ч}$, $H = 7 \text{ м вод. ст.}$, $N1/N2 = 0,55 \text{ кВт}$	Wilo-Drain TMT 30-05 GG	компл.			
17	То же, резервный насос на складе	Wilo-Drain TMT 30-05 GG	компл.	1	11,6	
18	Кран стальной шаровой PN = 40, сварка/резьба (спускник), $D_y = \text{--- мм}$	Danfoss	шт.	5		
19	Кран стальной шаровой PN = 40, сварка/резьба (воздушник), $D_y = \text{--- мм}$	Danfoss	шт.	2		
20*	Кран стальной шаровой фланцевый (если АУУ и УУТ в разных помещениях)	Danfoss JiP-FF PN = 16/25	шт.	2		
21	Врезка	по месту	мест	2		
22	Площадка передвижная для обслуживания арматуры $H = 600 \text{ мм}$	HTC 62-91-113	шт.	1		
23	Манометр $P_y = 16 \text{ кгс/см}^2$	ДМ2029	шт.	Блок заводской готовности	8	1,4

Данная спецификация соответствует типовой спецификации МОСЖИЛНИИПРОЕКТА М-2 автоматизированного узла управления при замене или ремонте системы отопления.

						Договор № АУУ Том 1					
Изм.	Кол. уч.	Лист	№ Док.	Подпись	Дата						
Рук. маст.											
ГИП											
						Жилой дом по адресу:			Стадия	Лист	Листов
Н. контр.											

ПРИМЕР РЕАЛИЗАЦИИ СХЕМЫ № 6 В ВИДЕ БЛОКА ЗАВОДСКОЙ ГОТОВНОСТИ ПРОИЗВОДСТВА ООО «ДАНФОСС»

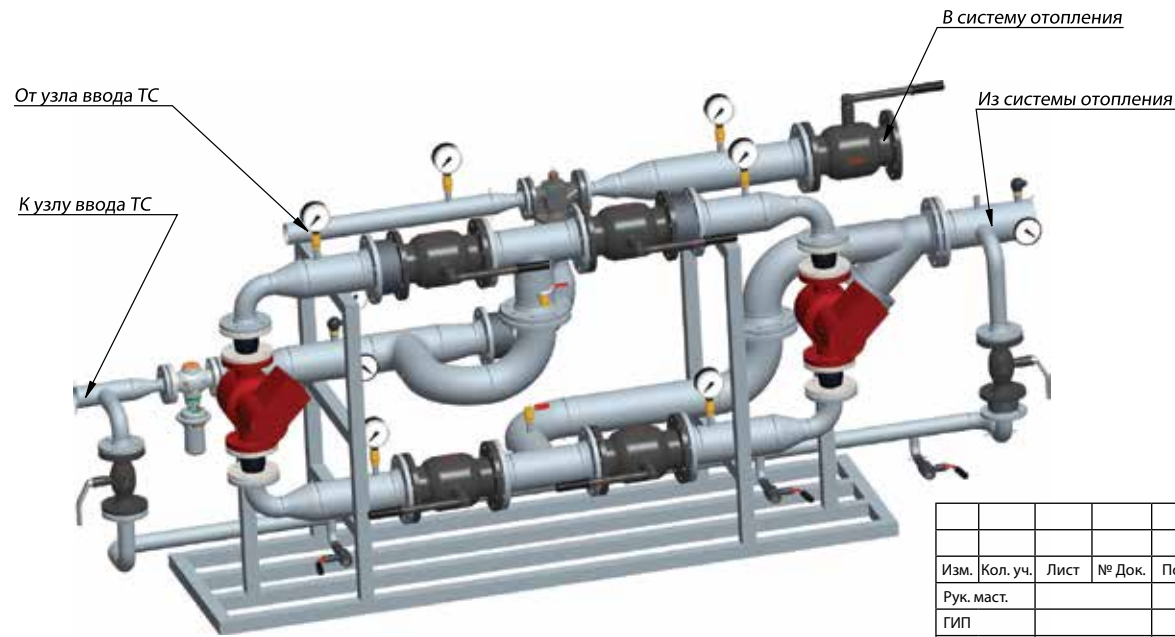
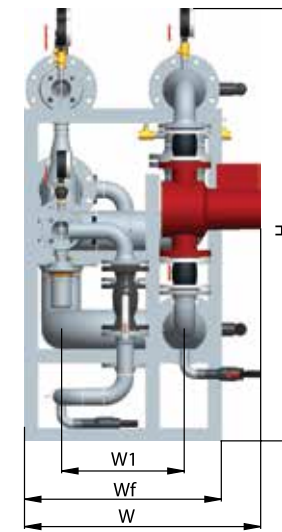
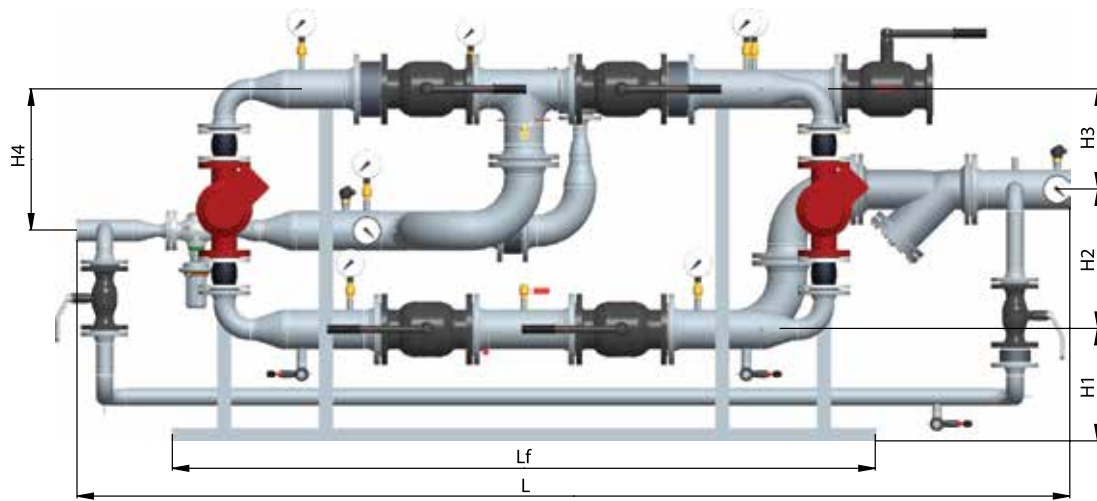

						Договор №	АУУ Том 1				
Изм.	Кол. уч.	Лист	№ Док.	Подпись	Дата						
Рук. маст.											
ГИП						Жилой дом по адресу:			Стадия	Лист	Листов
Н. контр.											

СХЕМА №6. Габаритные размеры блока для различных вариантов нагрузок

№ п/п	Нагрузка, Мкал/ч	L, мм	Lf, мм	W, мм	Wf, мм	W1, мм	H, мм	H1, мм	H2, мм	H3, мм	H4, мм
1	150	2660	2000	530	500	292	1245	400	248	308	338
2	200	3184	2100	530	500	292	1304	400	262	318	371
3	300	2996	2200	635	600	340	1362	400	305	328	404
4	400	3164	2300	635	600	340	1421	400	389	338	437
5	500	3332	2400	840	700	436	1479	400	450	348	470
6	600	3500	2500	840	700	436	1538	400	496	358	503
7	700	3520	2600	840	700	436	1538	400	547	368	536
8	800	3520	2700	840	700	600	1538	400	601	378	569
9	900	3700	2800	980	850	600	1620	500	655	388	602
10	1000	3890	2900	980	850	600	1620	500	708	398	635
11	1100	4150	3000	980	850	600	1620	500	762	408	668
12	1200	4400	3100	980	850	600	1620	500	816	418	701
13	1300	4665	3200	980	850	600	1620	500	870	428	734
14	1400	4905	3300	980	850	600	1620	500	924	438	767
15	1500	5160	3400	1105	1000	655	1740	500	978	448	800

СХЕМА №6. Технические характеристики и кодовые номера для оформления заказа*

№	Q, Гкал/ч	Нагрузка, Мкал/ч	G _{вода} , м ³ /ч, κ = 1,15	G _{насоса} , м ³ /ч, κ = 1,1	Тип насоса	Напор насоса, max-min м вод. ст.	Регулирующий клапан с электроприводом			Регулятор давления «до себя»**			D _y фильтра, мм	D _y крана на сетевой трубе, мм	D _y местной трубы, мм	D _y трубы и крана на обводной, мм	Кодовый номер блока	Кодовый номер на компонентах
							D _y мм	K _{vs} м ³ /ч	dP расхода, м вод. ст.	D _y мм	K _{vs} м ³ /ч	dP регулир., м вод. ст.						
1	150	0,15	4,9	4,7	MAGNA 32-120F	10-3	25	10,0	2,4	25	8,0	3,8	65	65	65	50	AUUS06Q01B	AUUS06Q01C
2	200	0,20	6,6	6,3	MAGNA 32-120F	10-3	32	16,0	1,7	32	12,5	2,8	65	65	65	50	AUUS06Q02B	AUUS06Q02C
3	300	0,30	9,8	9,4	MAGNA 50-120F	10-3	40	25,0	1,6	40	16,0	3,8	80	80	80	65	AUUS06Q03B	AUUS06Q03C
4	400	0,40	13,1	12,6	MAGNA 50-120F	10-3	40	25,0	2,7	50	32,0	1,7	100	100	100	80	AUUS06Q04B	AUUS06Q04C
5	500	0,50	16,4	15,7	MAGNA 50-120F	10-3	50	40,0	1,7	50	32,0	2,6	100	100	100	80	AUUS06Q05B	AUUS06Q05C
6	600	0,60	19,7	18,9	MAGNA 65-120F	9-3	50	40,0	2,4	50	32,0	3,8	100	100	100	80	AUUS06Q06B	AUUS06Q06C
7	700	0,70	23,0	22,0	TPE 80-90/4	8-3	50	40,0	3,3	65	50,0	2,1	125	125	125	100	AUUS06Q07B	AUUS06Q07C
8	800	0,80	26,3	25,1	TPE 80-90/4	8-3	65	63,0	1,8	65	50,0	2,8	125	125	125	100	AUUS06Q08B	AUUS06Q08C
9	900	0,90	29,6	28,3	TPE 80-90/4	8-3	65	63,0	2,2	65	50,0	3,2	125	125	125	100	AUUS06Q09B	AUUS06Q09C
10	1000	1,00	32,8	31,4	TPE 80-90/4	8-3	65	63,0	2,7	80	80,0	1,7	125	125	125	100	AUUS06Q10B	AUUS06Q10C
11	1100	1,10	36,1	34,6	TPE 80-90/4	8-3	65	63,0	3,3	80	80,0	2,0	150	150	150	100	AUUS06Q11B	AUUS06Q11C
12	1200	1,20	39,4	37,7	TPE 80-90/4	8-3	80	100,0	1,6	80	80,0	2,4	150	150	150	100	AUUS06Q12B	AUUS06Q12C
13	1300	1,30	42,7	40,9	TPE 100-90/4	8-3	80	100,0	1,8	80	80,0	2,8	150	150	150	100	AUUS06Q13B	AUUS06Q13C
14	1400	1,40	46,0	44,0	TPE 100-90/4	8-3	80	100,0	2,1	80	80,0	3,3	150	150	150	100	AUUS06Q14B	AUUS06Q14C
15	1500	1,50	49,3	47,1	TPE 100-90/4	8-3	80	100,0	2,4	100	100,0	1,6	150	150	150	100	AUUS06Q15B	AUUS06Q15C

*В соответствии с типовой схемой МОСЖИЛНИИПРОЕКТА М-2 для расчета и привязки автоматизированного узла управления при замене или ремонте системы отопления.

** Диаметр, пропускная способность и тип регулятора давления «до себя» может меняться при привязке.

Схема № 7. ПРИНЦИПИАЛЬНАЯ СХЕМА АВТОМАТИЗИРОВАННОГО УЗЛА УПРАВЛЕНИЯ С НАСОСАМИ СМЕШЕНИЯ НА ПЕРЕМЫЧКЕ ДЛЯ ТЕМПЕРАТУРЫ ДО АУУ $t = 105—70\text{ }^{\circ}\text{C}$ ПРИ ОДНО- И ДВУХТРУБНЫХ СИСТЕМАХ ОТОПЛЕНИЯ С ТЕРМОСТАТАМИ ($P1 - P2 \geq 12\text{ м вод. ст.}$)

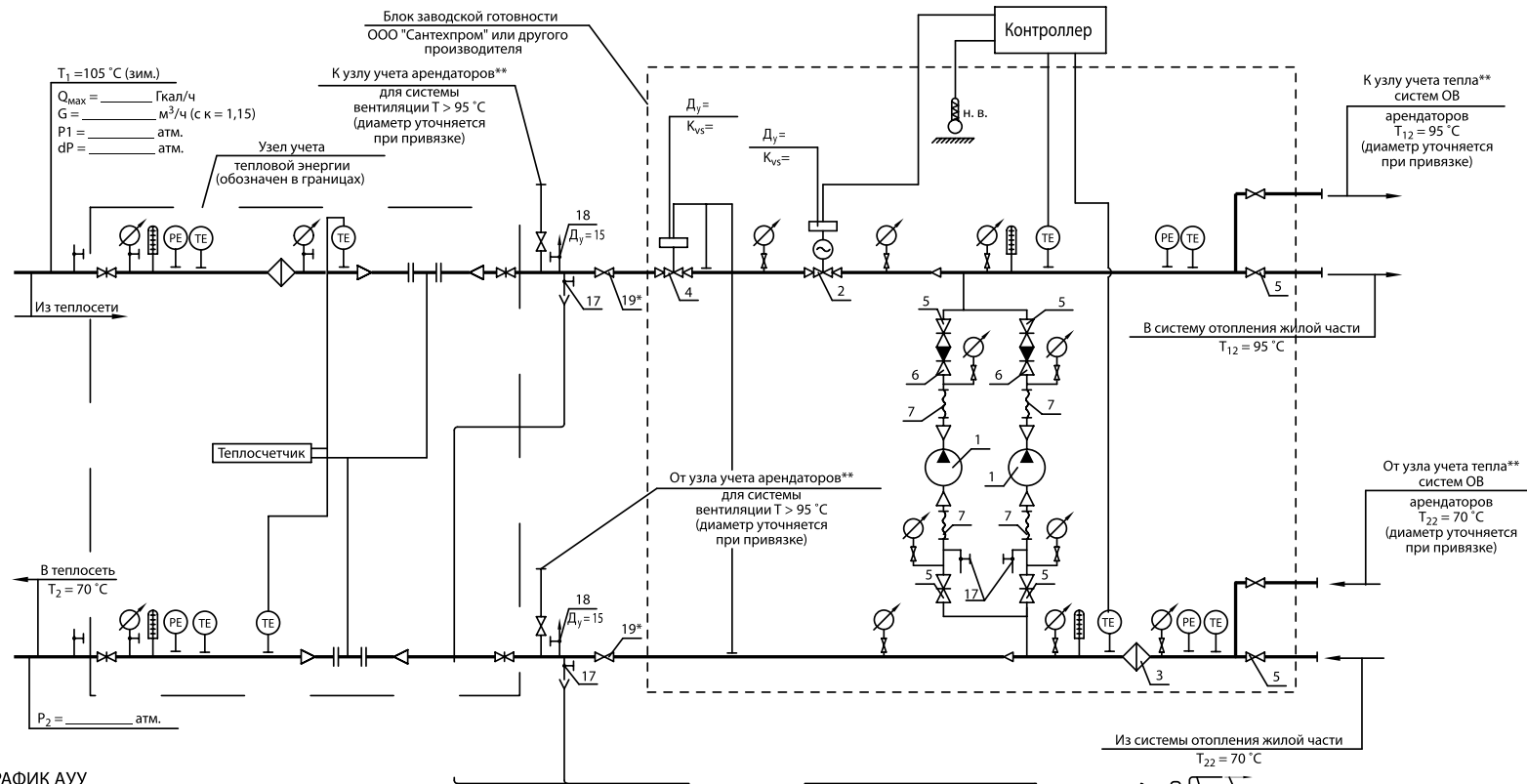

ПЬЕЗОМЕТРИЧЕСКИЙ ГРАФИК АУУ
(заполняется при привязке и уточняется при наладке)

Условные обозначения

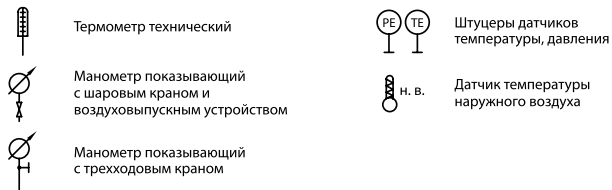

Примечание.

- *Наличие, расположение и диаметр врезки к узлам учета арендаторов (до и/или после АУУ) уточняются при привязке.
- Позиция 19* – шаровый кран устанавливается, если АУУ и УУТ в разных помещениях.

Договор №

АУУ Том 1

Изм.	Кол. уч.	Лист	№ Док.	Подпись	Дата	Жилой дом по адресу:	Стадия	Лист	Листов
Рук. маст.									
ГИП									
Н. контр.									

СПЕЦИФИКАЦИЯ К СХЕМЕ №7

№ п/п	Наименование и техническая характеристика оборудования, материалов и завод-изготовитель (для импортного оборудования – страна-изготовитель)	Тип, марка оборудования	Ед. измерения	Код оборудования, материала	Кол-во	Масса ед. оборуд., кг
1	Насос смешения отопления с ЧРП в комплекте с ответными фланцами и релейным модулем G = ___ м³/ч, H = ___ м вод. ст., N = ___ кВт, трехфазный	Grundfos MAGNA (TPE)	компл.	Блок заводской готовности	2	
2	Клапан регулирующий для отопления с электроприводом AMV20 (AMV55) U = 230 В, K _{vs} = _____ т/ч, D _y = _____ мм	Danfoss VB-2 (VF-2)	компл.		1	
3	Фильтр магнитный фланцевый со сливным краном PN = 16, D _y = _____ мм	Danfoss	компл.		1	
4	Регулятор перепада давления на вводе теплосети – универс. клапан прямого действия на подающей AVP (заданного диапазона) с импульсной трубкой (VFG-2 с рег. блоком AFP-9 и имп. трубкой) K _{vs} = _____ т/ч, P _y = 2,5 Мпа, D _y = _____ мм	Danfoss AVP (VFG-2 с AFP-9)	компл.		1	
5	Кран стальной шаровой фланцевый PN = 16/PN = 25, D _y = _____ мм	Danfoss JiP-FF	шт.		6	
6	Клапан обратный чугунный пружинный тарельчатый D _y = _____ мм	Danfoss	шт.		2	
7	Гибкая вставка ZKB D _y = _____ мм	Danfoss ZKB	компл.		4	
8	Манометр P _y = 16 кгс/см²	ДМ2029	шт.		10	
9	Термометр 0–100 °С	A5001	шт.		2	0,3
10	Бобышка для термометра		шт.		2	
11	Кран шаровой с воздуховыпускным устройством BVR-D D _y = 15 мм	BVR-D	шт.		10	
12	Штуцер датчиков давления, температуры — труба Ø15 мм, L = 150 мм	ГОСТ 10705-91	шт.		19	
13	Сифон чугунный двухоборотный Ø100		шт.		1	
14	Труба водогазопроводная оцинкованная D _y = 25 мм (перелив от дренажного насоса)	ГОСТ 3262-91	пм			4,38
15	Насос дренажный погружной (основной) в комплекте с ответными фланцами G = 4 м³/ч, H = 7 м вод. ст., N1/N2 = 0,55 кВт	Wilo-Drain TMT 30-05 GG	компл.	1		
16	То же, резервный насос на складе	Wilo-Drain TMT 30-05 GG	компл.	1	11,6	
17	Кран стальной шаровой PN = 40, сварка/резьба (спускник), D _y = _____ мм	Danfoss	шт.	4		
18	Кран стальной шаровой PN = 40, сварка/резьба (воздушник), D _y = _____ мм	Danfoss	шт.	2		
19*	Кран стальной шаровой фланцевый (если АУУ и УУТ в разных помещениях)	Danfoss JiP-FF PN = 16/25	шт.	2		
20	Врезка	по месту	мест	2		
21	Площадка передвижная для обслуживания арматуры H = 600 мм	HTC 62-91-113	шт.	1		

Данная спецификация соответствует типовой спецификации МОСЖИЛНИИПРОЕКТА М-2 автоматизированного узла управления при замене или ремонте системы отопления.

						Договор № _____ АУУ Том 1					
Изм.	Кол. уч.	Лист	№ Док.	Подпись	Дата						
Рук. маст.											
ГИП											
						Жилой дом по адресу:			Стадия	Лист	Листов
Н. контр.											

ПРИМЕР РЕАЛИЗАЦИИ СХЕМЫ № 7 В ВИДЕ БЛОКА ЗАВОДСКОЙ ГОТОВНОСТИ ПРОИЗВОДСТВА ООО «ДАНФОСС»

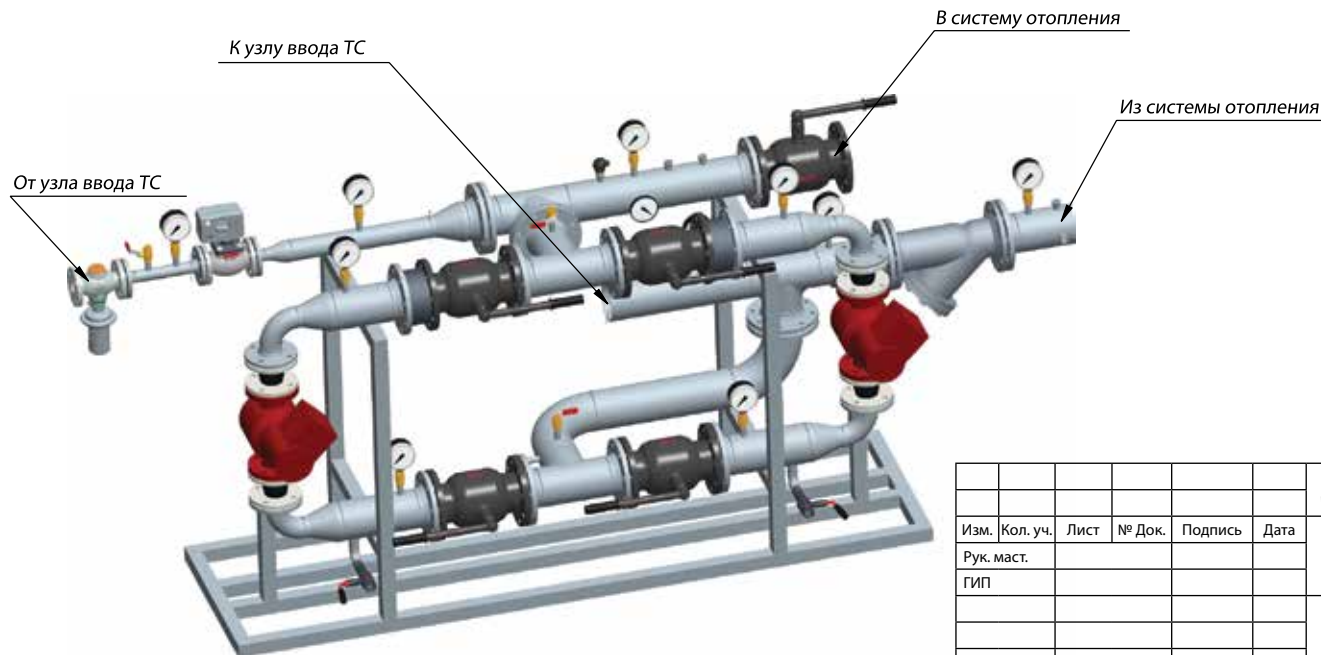
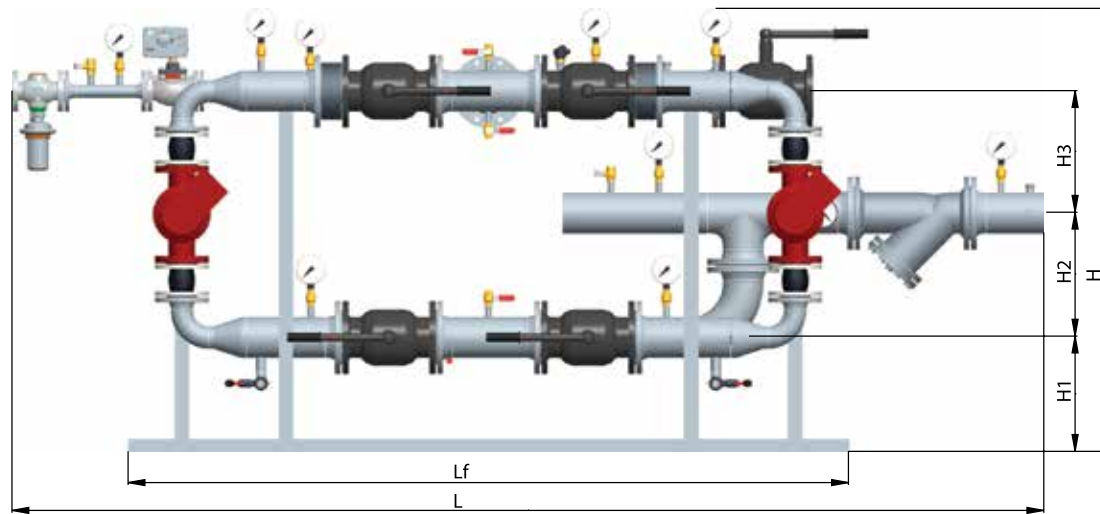

						Договор №	АУУ Том 1				
Изм.	Кол. уч.	Лист	№ Док.	Подпись	Дата						
Рук. маст.											
ГИП						Жилой дом по адресу:			Стадия	Лист	Листов
Н. контр.											

СХЕМА №7. Габаритные размеры блока для различных вариантов нагрузок

№ п/п	Нагрузка, Мкал/ч	L, мм	Lf, мм	W, мм	Wf, мм	W1, мм	H, мм	H1, мм	H2, мм	H3, мм
1	150	2660	2000	530	500	292	1245	400	248	308
2	200	2828	2100	530	500	292	1304	400	262	318
3	300	2996	2200	635	600	340	1362	400	305	328
4	400	3164	2300	635	600	340	1421	400	389	338
5	500	3332	2400	840	700	436	1479	400	450	348
6	600	3500	2500	840	700	436	1538	400	496	358
7	700	3520	2600	840	700	436	1538	400	547	368
8	800	3700	2800	980	850	600	1620	500	655	388
9	900	3700	2800	980	850	600	1620	500	655	388
10	1000	3890	2900	980	850	600	1620	500	708	398
11	1100	4150	3000	980	850	600	1620	500	762	408
12	1200	4665	3200	980	850	600	1620	500	870	428
13	1300	4665	3200	980	850	600	1620	500	870	428
14	1400	4905	3300	980	850	600	1620	500	924	438
15	1500	5160	3400	1105	1000	655	1740	500	978	448

СХЕМА №7. Технические характеристики и кодовые номера для оформления заказа*

№	Нагрузка, Мкал/ч	Q, Гкал/ч	G _{сет} м ³ /ч, κ = 1,15	G _{местн} м ³ /ч, κ = 1,15	G _{нас на перем} м ³ /ч, κ = 1,1	G _{нас на обрат} м ³ /ч, κ = 1,1	Насос на перем.		Регулятор перепада давлений			Регулирующий клапан с электроприводом			D _у фильтра, мм	D _у крана на сетевой трубе, мм	D _у местной трубы, мм	Кодовый номер блока	Кодовый номер на компонентах
							Тип	Напор, max- min м вод.ст.	D _у мм	K _{vs} м ³ /ч	dP расхода, м вод. ст.	D _у мм	K _{vs} м ³ /ч	dP регулир., м вод. ст.					
1	150	0,15	4,9	6,9	1,9	6,6	MAGNA 32-100F	10-3	25	8,0	3,7	25	10,0	2,4	65	65	65	AUUS07Q01B	AUUS07Q01C
2	200	0,20	6,6	9,2	2,5	8,8	MAGNA 32-100F	10-3	32	12,5	2,8	32	16,0	1,7	65	65	65	AUUS07Q02B	AUUS07Q02C
3	300	0,30	9,8	13,8	3,8	13,2	MAGNA 32-120F	10-3	40	16,0	3,7	40	25,0	1,6	80	80	80	AUUS07Q03B	AUUS07Q03C
4	400	0,40	13,1	18,4	5,0	17,6	MAGNA 32-120F	10-3	50	32,0	1,8	40	25,0	2,7	100	100	100	AUUS07Q04B	AUUS07Q04C
5	500	0,50	16,4	23,0	6,3	22,0	MAGNA 32-120F	10-3	50	32,0	2,6	50	40,0	1,7	100	100	100	AUUS07Q05B	AUUS07Q05C
6	600	0,60	19,7	27,6	7,5	26,4	MAGNA 50-120F	10-3	50	32,0	3,7	50	40,0	2,4	100	100	100	AUUS07Q06B	AUUS07Q06C
7	700	0,70	23,0	32,2	8,8	30,8	MAGNA 50-120F	10-3	65	50,0	2,1	50	40,0	3,3	125	125	125	AUUS07Q07B	AUUS07Q07C
8	800	0,80	26,3	36,8	10,0	35,2	MAGNA 50-120F	10-3	65	50,0	2,8	65	63,0	1,8	125	125	125	AUUS07Q08B	AUUS07Q08C
9	900	0,90	29,6	41,4	11,3	39,6	MAGNA 50-120F	10-3	65	50,0	3,5	65	63,0	2,2	125	125	125	AUUS07Q09B	AUUS07Q09C
10	1000	1,00	32,8	46,0	12,6	44,0	MAGNA 50-120F	10-3	80	80,0	1,7	65	63,0	2,7	125	125	125	AUUS07Q10B	AUUS07Q10C
11	1100	1,10	36,1	50,6	13,8	48,4	MAGNA 50-120F	10-3	80	80,0	2,1	65	63,0	3,3	150	150	150	AUUS07Q11B	AUUS07Q11C
12	1200	1,20	39,4	55,2	15,1	52,8	MAGNA 50-120F	10-3	80	80,0	2,5	80	100,0	1,6	150	150	150	AUUS07Q12B	AUUS07Q12C
13	1300	1,30	42,7	59,8	16,3	57,2	MAGNA 50-120F	10-3	80	80,0	2,8	80	100,0	1,8	150	150	150	AUUS07Q13B	AUUS07Q13C
14	1400	1,40	46,0	64,4	17,6	61,6	MAGNA 65-120F	10-3	80	80,0	3,3	80	100,0	2,1	150	150	150	AUUS07Q14B	AUUS07Q14C
15	1500	1,50	49,3	69,0	18,8	66,0	TPE 80-90/4	8-3	100	125,0	1,6	80	100,0	2,4	150	150	150	AUUS07Q15B	AUUS07Q15C

*В соответствии с типовой схемой МОСЖИЛНИИПРОЕКТА М-2 для расчета и привязки автоматизированного узла управления при замене или ремонте системы отопления.

** Диаметр, пропускная способность и тип регулятора давления «до себя» может меняться при привязке.

Схема № 8. ПРИНЦИПИАЛЬНАЯ СХЕМА АВТОМАТИЗИРОВАННОГО УЗЛА УПРАВЛЕНИЯ С НАСОСАМИ СМЕШЕНИЯ НА ПЕРЕМЫЧКЕ ДЛЯ ТЕМПЕРАТУРЫ ДО АУУ $t = 120—70\text{ }^{\circ}\text{C}$, ПРИ ОДНО- И ДВУХТРУБНЫХ СИСТЕМАХ ОТОПЛЕНИЯ С ТЕРМОСТАТАМИ ($P1 - P2 \geq 12\text{ м вод. ст.}$)

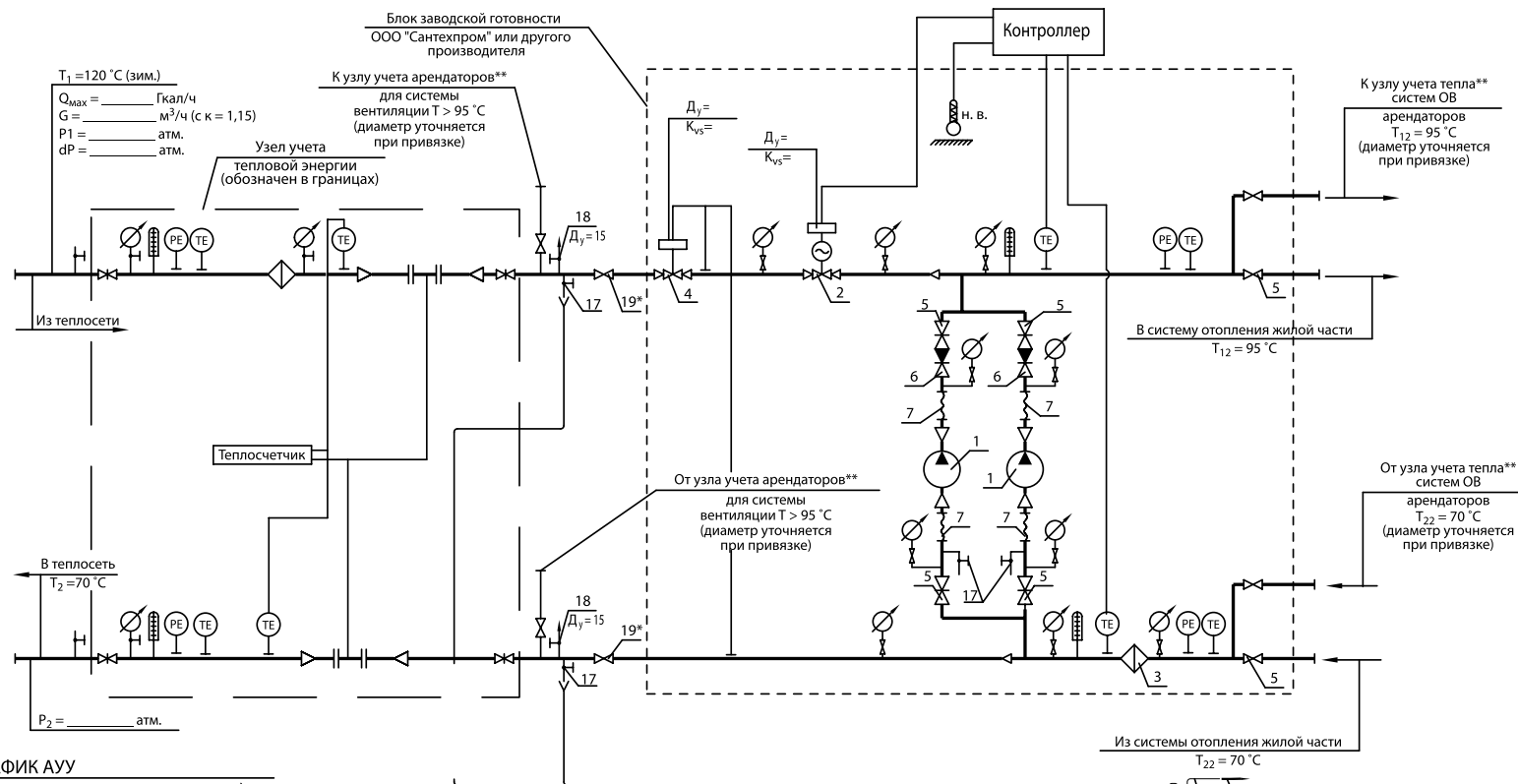

ПЬЕЗОМЕТРИЧЕСКИЙ ГРАФИК АУУ
(заполняется при привязке и уточняется при наладке)

Условные обозначения

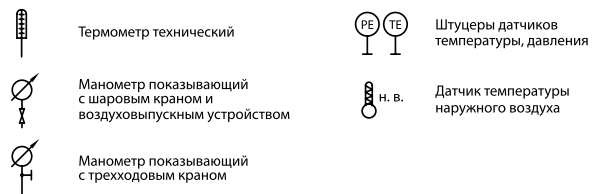

Примечание.

- *Наличие, расположение и диаметр врезки к узлам учета арендаторов (до и/или после АУУ) уточняются при привязке.
2. Позиция 19* – шаровый кран устанавливается, если АУУ и УУТ в разных помещениях.

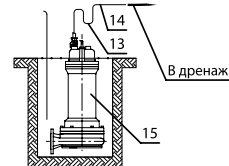

					Договор №		АУУ Том 1				
Изм.	Кол. уч.	Лист	№ Док.	Подпись	Дата						
Рук. маст.											
ГИП											
						Жилой дом по адресу:			Стадия	Лист	Листов
Н. контр.											

СПЕЦИФИКАЦИЯ К СХЕМЕ №8

№ п/п	Наименование и техническая характеристика оборудования, материалов и завод-изготовитель (для импортного оборудования – страна-изготовитель)	Тип, марка оборудования	Ед. изменения	Код оборудования, материала	Кол-во	Масса ед. оборуд., кг
1	Насос смешения отопления с ЧРП в комплекте с ответными фланцами и релейным модулем G = ___ м³/ч, H = ___ м вод. ст., N = ___ кВт, трехфазный	Grundfos MAGNA (TPE)	компл.	Блок заводской готовности	2	
2	Клапан регулирующий для отопления с электроприводом AMV23 (AMV413) U = 230 В, K _{vs} = ___ т/ч, D _y = ___ мм	Danfoss VB-2 (VF-2)	компл.		1	
3	Фильтр магнитный фланцевый со сливным краном PN = 16, D _y = ___ мм	Danfoss	компл.		1	
4	Регулятор перепада давления на вводе теплосети – универс. клапан прямого действия на подающей AVP (заданного диапазона) с импульсной трубкой (VFG-2 с рег. блоком AFP-9 и имп. трубкой) K _{vs} = ___ т/ч, P _y = 2,5 Мпа, D _y = ___ мм	Danfoss AVP (VFG-2 с AFP-9)	компл.		1	
5	Кран стальной шаровой фланцевый PN = 16/PN = 25, D _y = ___ мм	Danfoss JiP-FF	шт.		6	
6	Клапан обратный чугунный пружинный тарельчатый PN = 16, тип 802, D _y = ___ мм	Danfoss	шт.		2	
7	Гибкая вставка резиновая фланцевая PN = 16, D _y = ___ мм	Danfoss ZKB	компл.		4	
8	Манометр P _y = 16 кгс/см²	ДМ2029	шт.		10	1,4
9	Термометр 0–100 °С	A5001	шт.		2	0,3
10	Бобышка для термометра		шт.		2	
11	Кран шаровой с воздуховыпускным устройством BVR-D D _y = 15 мм	BVR-D	шт.		10	
12	Штуцер датчиков давления, температуры — труба Ø15 мм, L = 150 мм	ГОСТ 10705-91	шт.		19	
13	Сифон чугунный двухоборотный Ø100		шт.		1	
14	Труба водогазопроводная оцинкованная D _y = 25 мм (перелив от дренажного насоса)	ГОСТ 3262-91	пм			4,38
15	Насос дренажный погружной (основной) в комплекте с ответными фланцами G = 4 м³/ч, H = 7 м вод. ст., N1/N2 = 0,55 кВт	Wilo-Drain TMT 30-05 GG	компл.	1		
16	То же, резервный насос на складе	Wilo-Drain TMT 30-05 GG	компл.	1	11,6	
17	Кран стальной шаровой PN = 40, сварка/резьба (спускник), D _y = ___ мм	Danfoss	шт.	4		
18	Кран стальной шаровой PN = 40, сварка/резьба (воздушник), D _y = ___ мм	Danfoss	шт.	2		
19*	Кран стальной шаровой фланцевый (если АУУ и УУТ в разных помещениях)	Danfoss JiP-FF PN = 16/25	шт.	2		
20	Врезка	по месту	мест	2		
21	Площадка передвижная для обслуживания арматуры H = 600 мм	HTC 62-91-113	шт.	1		

Данная спецификация соответствует типовой спецификации МОСЖИЛНИИПРОЕКТА М-2 автоматизированного узла управления при замене или ремонте системы отопления.

						Договор № АУУ Том 1					
Изм.	Кол. уч.	Лист	№ Док.	Подпись	Дата						
Рук. маст.											
ГИП											
						Жилой дом по адресу:			Стадия	Лист	Листов
Н. контр.											

ПРИМЕР РЕАЛИЗАЦИИ СХЕМЫ № 8 В ВИДЕ БЛОКА ЗАВОДСКОЙ ГОТОВНОСТИ ПРОИЗВОДСТВА ООО «ДАНФОСС»

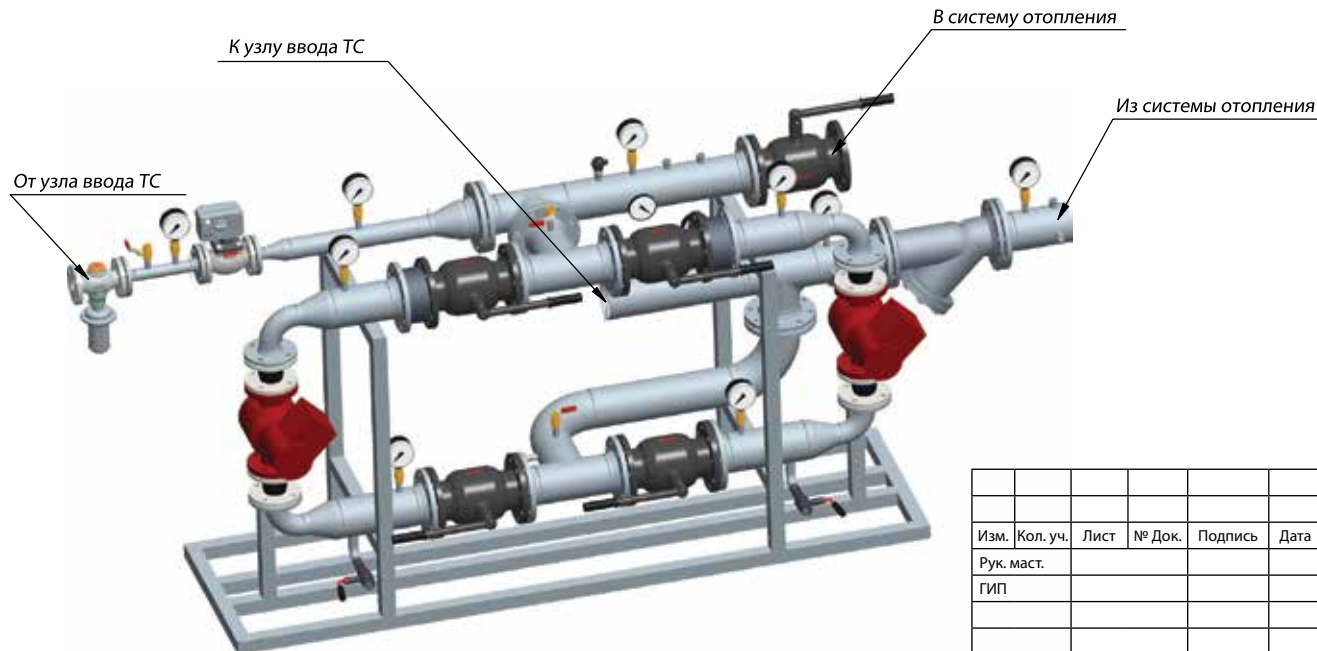
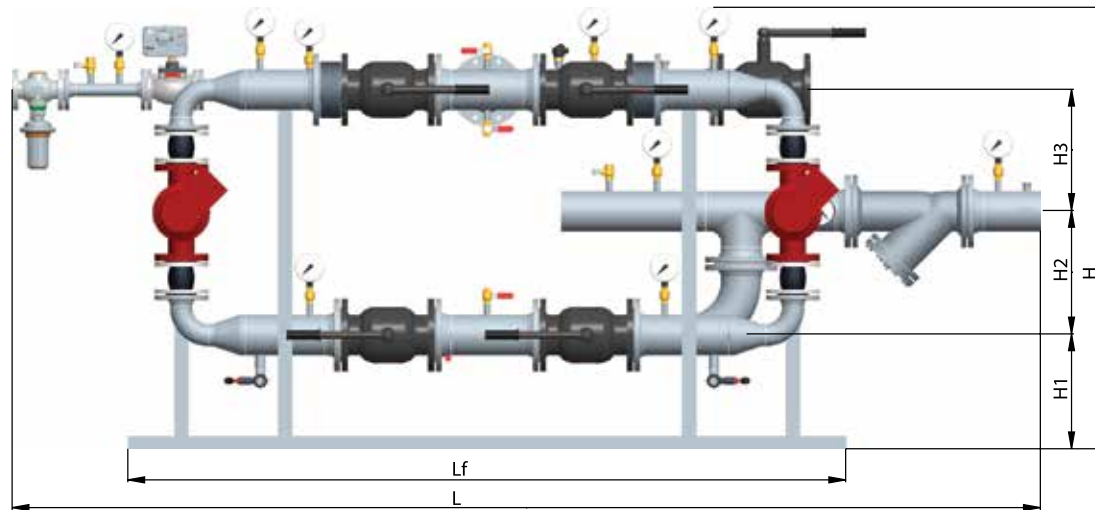

						Договор №	АУУ Том 1		
Изм.	Кол. уч.	Лист	№ Док.	Подпись	Дата				
Рук. маст.									
ГИП						Жилой дом по адресу:	Стадия	Лист	Листов
Н. контр.									

СХЕМА №8. Габаритные размеры блока для различных вариантов нагрузок

№ п/п	Нагрузка, Мкал/ч	L, мм	Lf, мм	W, мм	Wf, мм	W1, мм	H, мм	H1, мм	H2, мм	H3, мм	H4, мм
1	150	2660	2000	530	500	292	1245	400	248	308	338
2	200	2828	2100	530	500	292	1304	400	262	318	371
3	300	2996	2200	635	600	340	1362	400	305	328	404
4	400	3164	2300	635	600	340	1421	400	389	338	437
5	500	3332	2400	840	700	436	1479	400	450	348	470
6	600	3520	2600	840	700	436	1538	400	547	368	536
7	700	3520	2600	840	700	436	1538	400	547	368	536
8	800	3520	2700	840	700	600	1538	400	601	378	569
9	900	3700	2800	980	850	600	1680	500	655	388	602
10	1000	4400	3100	980	850	600	1620	500	816	418	701
11	1100	4400	3100	980	850	600	1620	500	816	418	701
12	1200	4400	3100	980	850	600	1680	500	816	418	701
13	1300	4665	3200	980	850	600	1700	500	870	428	734
14	1400	5160	3400	1105	1000	655	1740	500	978	448	800
15	1500	5160	3400	1105	1000	655	1740	500	978	448	800

СХЕМА №8. Технические характеристики и кодовые номера для оформления заказа*

№	Нагрузка, Мкал/ч	Q, Гкал/ч	G _{сет} м ³ /ч, κ = 1,15	G _{местн} м ³ /ч, κ = 1,15	G _{нас на перем} м ³ /ч, κ = 1,1	G _{нас на обрат} м ³ /ч, κ = 1,1	Насос на перем.		Регулятор перепада давлений			Регулирующий клапан с электроприводом			D _у фильтра, мм	D _у крана на сетевой трубе, мм	D _у местной трубы, мм	Кодовый номер блока	Кодовый номер на компонентах
							Тип	Напор, max- min м вод.ст.	D _у мм	K _{vs} м ³ /ч	dP расхода, м вод. ст.	D _у мм	K _{vs} м ³ /ч	dP регулир., м вод. ст.					
1	150	0,15	3,45	6,9	3,3	6,6	MAGNA 32-120F	10-3	20	6,3	2,9	20	6,3	3,0	65	65	65	AUUS08Q01B	AUUS08Q01C
2	200	0,20	4,6	9,2	4,4	8,8	MAGNA 32-120F	10-3	25	8,0	3,3	25	10,0	2,0	80	65	80	AUUS08Q02B	AUUS08Q02C
3	300	0,30	6,9	13,8	6,6	13,2	MAGNA 40-120F	10-3	32	12,5	3,0	32	16,0	1,9	100	65	100	AUUS08Q03B	AUUS08Q03C
4	400	0,40	9,2	18,4	8,8	17,6	MAGNA 50-120F	10-3	40	16,0	3,3	40	25,0	1,5	100	80	100	AUUS08Q04B	AUUS08Q04C
5	500	0,50	11,5	23,0	11,0	22,0	MAGNA 50-120F	10-3	50	20,0	3,3	40	25,0	2,1	125	80	125	AUUS08Q05B	AUUS08Q05C
6	600	0,60	13,8	27,6	13,2	26,4	MAGNA 50-120F	10-3	50	32,0	1,9	50	40,0	1,5	125	100	125	AUUS08Q06B	AUUS08Q06C
7	700	0,70	16,1	32,2	15,4	30,8	MAGNA 50-120F	10-3	50	32,0	2,5	50	40,0	1,7	125	100	125	AUUS08Q07B	AUUS08Q07C
8	800	0,80	18,4	36,8	17,6	35,2	TPE 80-90/4	8-3	50	32,0	3,3	50	40,0	2,1	125	100	125	AUUS08Q08B	AUUS08Q08C
9	900	0,90	20,7	41,4	19,8	39,6	TPE 80-90/4	8-3	65	50,0	1,8	50	40,0	2,7	150	125	150	AUUS08Q09B	AUUS08Q09C
10	1000	1,00	23,0	46,0	22,0	44,0	TPE 80-90/4	8-3	65	50,0	2,1	80	80,0	0,8	150	125	150	AUUS08Q10B	AUUS08Q10C
11	1100	1,10	25,3	50,6	24,2	48,4	TPE 80-90/4	8-3	65	50,0	2,6	80	80,0	1,0	150	125	150	AUUS08Q11B	AUUS08Q11C
12	1200	1,20	27,6	55,2	26,4	52,8	TPE 80-90/4	8-3	65	50,0	3,0	80	80,0	1,2	150	125	150	AUUS08Q12B	AUUS08Q12C
13	1300	1,30	29,9	59,8	28,6	57,2	TPE 80-90/4	8-3	65	50,0	3,6	80	80,0	1,4	200	125	200	AUUS08Q13B	AUUS08Q13C
14	1400	1,40	32,2	64,4	30,8	61,6	TPE 80-90/4	8-3	80	80,0	1,7	80	80,0	1,6	200	125	200	AUUS08Q14B	AUUS08Q14C
15	1500	1,50	34,5	69,0	33,0	66,0	TPE 80-90/4	8-3	80	80,0	1,9	80	80,0	1,9	200	125	200	AUUS08Q15B	AUUS08Q15C

*В соответствии с типовой схемой МОСЖИЛНИИПРОЕКТА М-2 для расчета и привязки автоматизированного узла управления при замене или ремонте системы отопления.

** Диаметр, пропускная способность и тип регулятора давления «до себя» может меняться при привязке.

Схема № 9. ПРИНЦИПИАЛЬНАЯ СХЕМА АВТОМАТИЗИРОВАННОГО УЗЛА УПРАВЛЕНИЯ С НАСОСАМИ СМЕШЕНИЯ НА ПЕРЕМЫЧКЕ ДЛЯ ТЕМПЕРАТУРЫ ДО АУУ t = 150—70 °C ПРИ ОДНО- И ДВУХТРУБНЫХ СИСТЕМАХ ОТОПЛЕНИЯ С ТЕРМОСТАТАМИ (P1 – P2 ≥ 12 м вод. ст.)

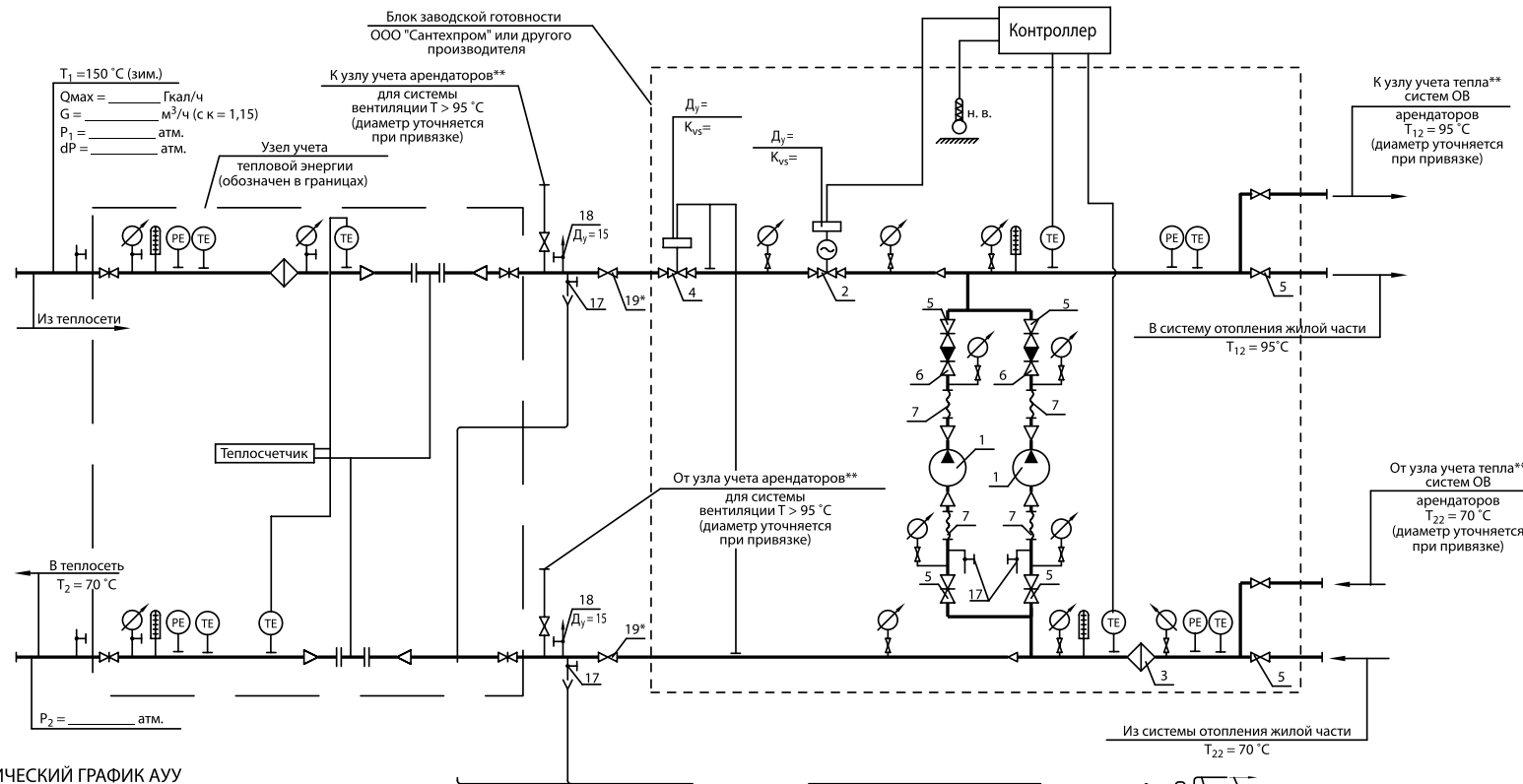

ПЬЕЗОМЕТРИЧЕСКИЙ ГРАФИК АУУ
(заполняется при привязке и уточняется при наладке)

Условные обозначения

- Термометр технический
- Штуцеры датчиков температуры, давления
- Манометр показывающий с шаровым краном и воздуховыпускным устройством
- Датчик температуры наружного воздуха
- Манометр показывающий с трехходовым краном

Примечание.

- *Наличие, расположение и диаметр врезки к узлам учета арендаторов (до и/или после АУУ) уточняются при привязке.
- Позиция 19* – шаровый кран устанавливается, если АУУ и УУТ в разных помещениях.

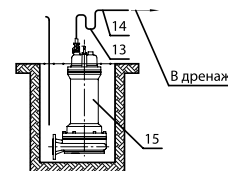

Договор №						АУУ Том 1					
Изм.	Кол. уч.	Лист	№ Док.	Подпись	Дата						
Рук. маст.											
ГИП											
						Жилой дом по адресу:					
						Стадия	Лист	Листов			
Н. контр.											

СПЕЦИФИКАЦИЯ К СХЕМЕ №9

№ п/п	Наименование и техническая характеристика оборудования, материалов и завод-изготовитель (для импортного оборудования – страна-изготовитель)	Тип, марка оборудования	Ед. изменения	Код оборудования, материала	Кол-во	Масса ед. оборуд., кг
1	Насос смешения отопления с ЧРП в комплекте с ответными фланцами и релейным модулем G = ___ м³/ч, H = ___ м вод. ст., N = ___ кВт, трехфазный	Grundfos MAGNA (TPE)	компл.	Блок заводской готовности	2	
2	Клапан регулирующий для отопления с электроприводом AMV23 (AMV413) U = 230 В, K _{vs} = ___ т/ч, D _y = ___ мм	Danfoss VB-2 (VF-2)	компл.		1	
3	Фильтр магнитный фланцевый со сливным краном PN = 16, D _y = ___ мм	Danfoss	компл.		1	
4	Регулятор перепада давления на вводе теплосети – универс. клапан прямого действия на подающей AVP (заданного диапазона) с импульсной трубкой (VFG-2 с рег. блоком AFP-9 и имп. трубкой) K _{vs} = ___ т/ч, P _y = 2,5 Мпа, D _y = ___ мм	Danfoss AVP (VFG-2 с AFP-9)	компл.		1	
5	Кран стальной шаровой фланцевый PN = 16/PN = 25, D _y = ___ мм	Danfoss JiP-FF	шт.		6	
6	Клапан обратный чугунный пружинный тарельчатый PN = 16, тип 802, D _y = ___ мм	Danfoss	шт.		2	
7	Гибкая вставка резиновая фланцевая PN = 16, D _y = ___ мм	Danfoss ZKB	компл.		4	
8	Манометр P _y = 16 кгс/см²	ДМ2029	шт.		10	1,4
9	Термометр 0–100 °С	A5001	шт.		2	0,3
10	Бобышка для термометра		шт.		2	
11	Кран шаровой с воздуховыпускным устройством BVR-D D _y = 15 мм	BVR-D	шт.		10	
12	Штуцер датчиков давления, температуры — труба Ø15 мм, L = 150 мм	ГОСТ 10705-91	шт.		19	
13	Сифон чугунный двухоборотный Ø100		шт.		1	
14	Труба водогазопроводная оцинкованная D _y = 25 мм (перелив от дренажного насоса)	ГОСТ 3262-91	пм			4,38
15	Насос дренажный погружной (основной) в комплекте с ответными фланцами G = 4 м³/ч, H = 7 м вод. ст., N1/N2 = 0,55 кВт	Wilo-Drain TMT 30-05 GG	компл.	1		
16	То же, резервный насос на складе	Wilo-Drain TMT 30-05 GG	компл.	1	11,6	
17	Кран стальной шаровой PN = 40, сварка/резьба (спускник), D _y = ___ мм	Danfoss	шт.	4		
18	Кран стальной шаровой PN = 40, сварка/резьба (воздушник), D _y = ___ мм	Danfoss	шт.	2		
19*	Кран стальной шаровой фланцевый (если АУУ и УУТ в разных помещениях)	Danfoss JiP-FF PN = 16/25	шт.	2		
20	Врезка	по месту	мест	2		
21	Площадка передвижная для обслуживания арматуры H = 600 мм	HTC 62-91-113	шт.	1		

Данная спецификация соответствует типовой спецификации МОСЖИЛНИИПРОЕКТА М-2 автоматизированного узла управления при замене или ремонте системы отопления.

						Договор № АУУ Том 1					
Изм.	Кол. уч.	Лист	№ Док.	Подпись	Дата						
Рук. маст.											
ГИП											
						Жилой дом по адресу:			Стадия	Лист	Листов
Н. контр.											

ПРИМЕР РЕАЛИЗАЦИИ СХЕМЫ № 9 В ВИДЕ БЛОКА ЗАВОДСКОЙ ГОТОВНОСТИ ПРОИЗВОДСТВА ООО «ДАНФОСС»

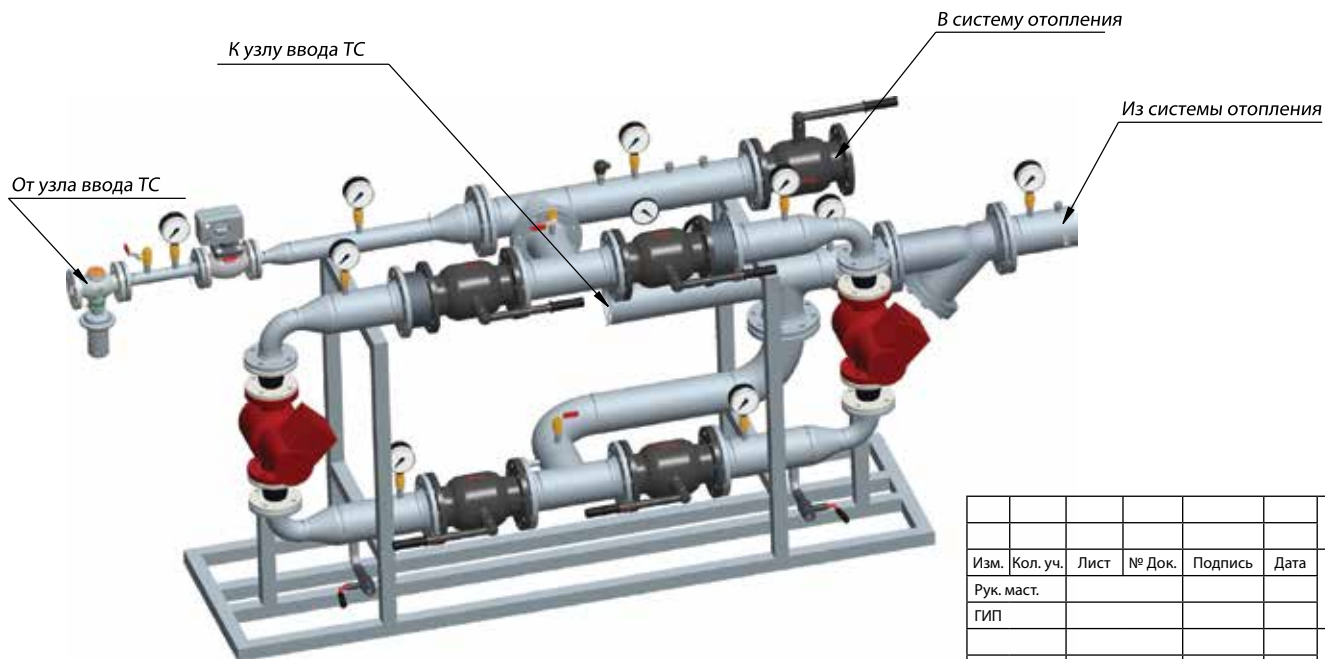
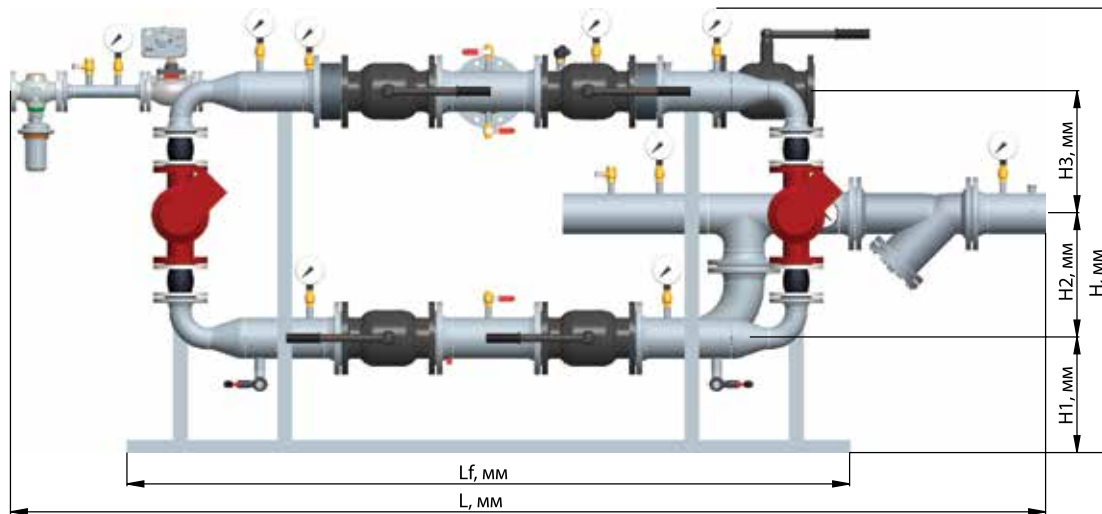

						Договор №	АУУ Том 1		
Изм.	Кол. уч.	Лист	№ Док.	Подпись	Дата				
Рук. маст.									
ГИП									
						Жилой дом по адресу:	Стадия	Лист	Листов
Н. контр.									

СХЕМА №9. Габаритные размеры блока для различных вариантов нагрузок

№ п/п	Нагрузка, Мкал/ч	L, мм	Lf, мм	W, мм	Wf, мм	W1, мм	H, мм	H1, мм	H2, мм	H3, мм	H4, мм
1	150	2660	2000	530	500	292	1245	400	248	308	338
2	200	2828	2100	530	500	292	1304	400	262	318	371
3	300	2996	2200	635	600	340	1362	400	305	328	404
4	400	3164	2300	635	600	340	1421	400	389	338	437
5	500	3332	2400	840	700	436	1479	400	450	348	470
6	600	3500	2500	840	700	436	1538	400	496	358	503
7	700	3520	2700	840	700	600	1538	400	601	378	569
8	800	3520	2700	840	700	600	1538	400	601	378	569
9	900	3890	2900	980	850	600	1620	500	708	398	635
10	1000	3890	2900	980	850	600	1620	500	708	398	635
11	1100	4400	3100	980	850	600	1620	500	816	418	701
12	1200	4400	3100	980	850	600	1620	500	816	418	701
13	1300	4665	3200	980	850	600	1620	500	870	428	734
14	1400	5160	3400	1105	1000	655	1740	500	978	448	800
15	1500	5160	3400	1105	1000	655	1740	500	978	448	800

СХЕМА №9. Технические характеристики и кодовые номера для оформления заказа*

№	Нагрузка, Мкал/ч	Q, Гкал/ч	G _{сет} м ³ /ч, κ = 1,15	G _{местн} м ³ /ч, κ = 1,15	G _{нас на перем} м ³ /ч, κ = 1,1	G _{нас на обрат} м ³ /ч, κ = 1,1	Насос на перем.		Регулятор перепада давлений			Регулирующий клапан с электроприводом			D _у фильтра, мм	D _у крана на сетевой трубе, мм	D _у местной трубы, мм	Кодовый номер блока	Кодовый номер на компонентах
							Тип	Напор, max- min м вод.ст.	D _у мм	K _{vs} м ³ /ч	dP расхода, м вод. ст.	D _у мм	K _{vs} м ³ /ч	dP регулир., м вод. ст.					
1	150	0,15	2,15	6,9	4,5	6,6	MAGNA 32-120F	10-3	15	4,0	2,9	15	4,0	2,9	65	50	65	AUUS09Q01B	AUUS09Q01C
2	200	0,20	2,9	9,2	6,1	8,8	MAGNA 40-120F	10-3	20	6,3	2,0	20	6,3	2,1	80	50	80	AUUS09Q02B	AUUS09Q02C
3	300	0,30	4,3	13,8	9,1	13,2	MAGNA 50-120F	10-3	25	8,0	2,9	25	10,0	1,9	100	65	100	AUUS09Q03B	AUUS09Q03C
4	400	0,40	5,8	18,4	12,1	17,6	MAGNA 50-120F	10-3	32	12,5	2,2	32	16,0	1,5	100	65	100	AUUS09Q04B	AUUS09Q04C
5	500	0,50	7,2	23,0	15,1	22,0	MAGNA 50-120F	10-3	40	16,0	2,0	32	16,0	2,0	125	65	125	AUUS09Q05B	AUUS09Q05C
6	600	0,60	8,6	27,6	18,2	26,4	TPE 80-90/4	8-3	40	16,0	2,9	32	16,0	2,9	125	80	125	AUUS09Q06B	AUUS09Q06C
7	700	0,70	10,1	32,2	21,2	30,8	TPE 80-90/4	8-3	50	20,0	2,6	40	25,0	1,6	125	80	125	AUUS09Q07B	AUUS09Q07C
8	800	0,80	11,5	36,8	24,2	35,2	TPE 80-90/4	8-3	50	20,0	3,3	40	25,0	2,1	125	80	125	AUUS09Q08B	AUUS09Q08C
9	900	0,90	12,9	41,4	27,2	39,6	TPE 80-90/4	8-3	50	32,0	1,7	40	25,0	2,7	150	100	150	AUUS09Q09B	AUUS09Q09C
10	1000	1,00	14,4	46,0	30,3	44,0	TPE 80-90/4	8-3	50	32,0	2,0	40	25,0	3,3	150	100	150	AUUS09Q10B	AUUS09Q10C
11	1100	1,10	15,8	50,6	33,3	48,4	TPE 80-90/4	8-3	50	32,0	2,4	50	40,0	1,6	150	100	150	AUUS09Q11B	AUUS09Q11C
12	1200	1,20	17,3	6,9	36,3	52,8	TPE 80-90/4	8-3	50	32,0	2,9	50	40,0	1,9	150	100	150	AUUS09Q12B	AUUS09Q12C
13	1300	1,30	18,7	9,2	39,3	57,2	TPE 100-90/4	8-3	50	32,0	3,4	50	40,0	2,2	200	100	200	AUUS09Q13B	AUUS09Q13C
14	1400	1,40	20,1	13,8	42,4	61,6	TPE 100-90/4	8-3	65	50,0	1,6	50	40,0	2,5	200	100	200	AUUS09Q14B	AUUS09Q14C
15	1500	1,50	21,6	18,4	45,4	66,0	TPE 100-90/4	8-3	65	50,0	1,9	50	40,0	2,9	200	100	200	AUUS09Q15B	AUUS09Q15C

*В соответствии с типовой схемой МОСЖИЛНИИПРОЕКТА М-2 для расчета и привязки автоматизированного узла управления при замене или ремонте системы отопления.

** Диаметр, пропускная способность и тип регулятора давления «до себя» может меняться при привязке.

Схема № 10. ПРИНЦИПИАЛЬНАЯ СХЕМА АВТОМАТИЗИРОВАННОГО УЗЛА УПРАВЛЕНИЯ НАСОСАМИ НА ОБРАТНОЙ ЛИНИИ ДЛЯ ТЕМПЕРАТУРЫ ДО АУУ $t=105—70$ °С ПРИ ОДНО- И ДВУХТРУБНЫХ СИСТЕМАХ ОТОПЛЕНИЯ ($P_1 - P_2 < 12$ м вод. ст.) С ТЕРМОСТАТАМИ

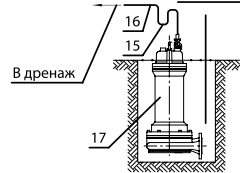
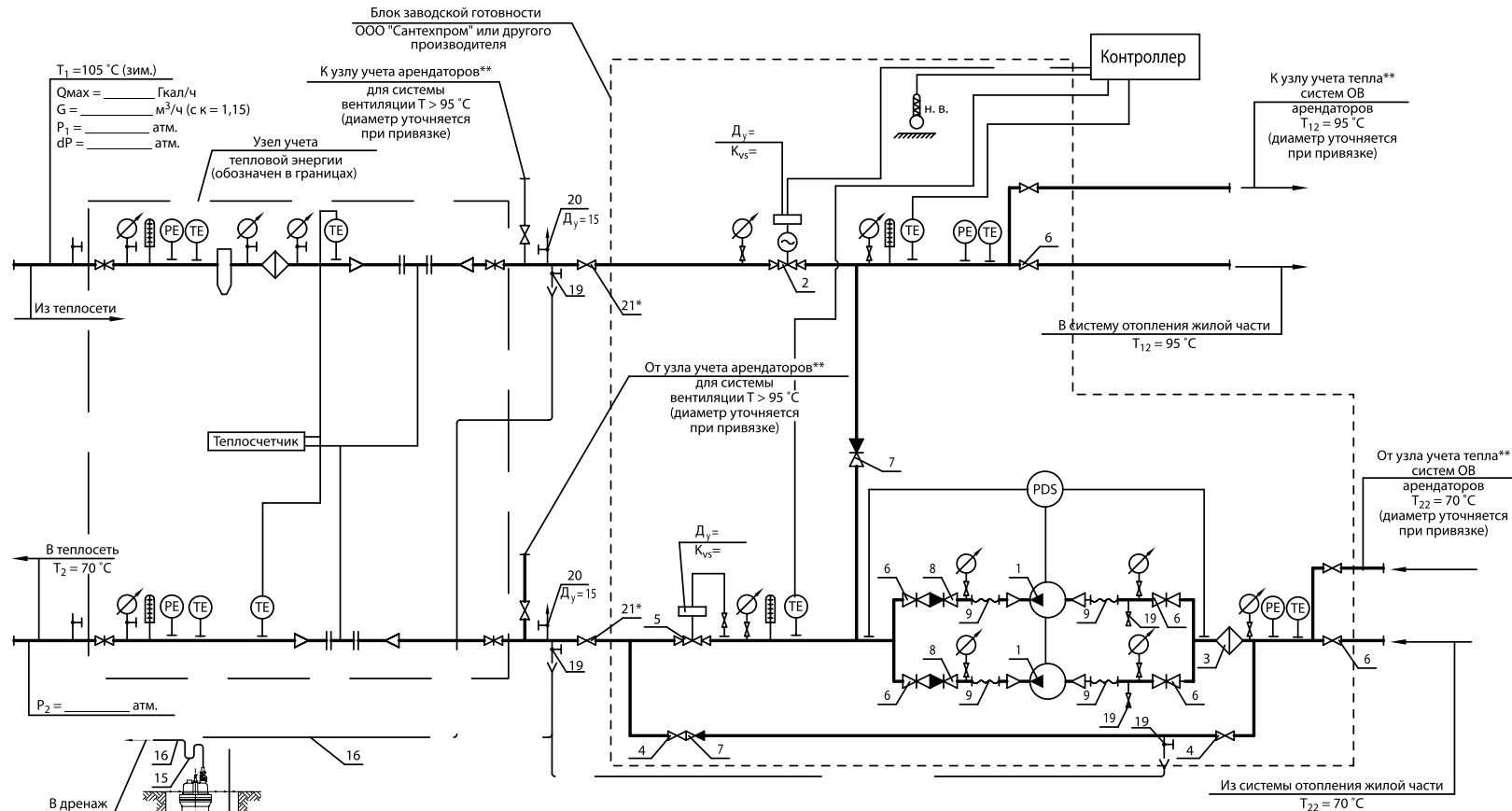

Условные обозначения

- Термометр технический
- Манометр показывающий с шаровым краном и воздуховыпускным устройством
- Манометр показывающий с трехходовым краном
- Штуцеры датчиков температуры, давления
- Датчик температуры наружного воздуха

Примечание.

1. Обводная линия для заполнения системы принимается на калибр меньше обратного трубопровода, но не более чем $\varnothing 100$ мм.
2. * Наличие, расположение и диаметр врезки к узлам учета арендаторов (до и/или после АУУ) уточняются при привязке.
3. Позиция 21* — шаровой кран устанавливается, если АУУ и УУТ в разных помещениях.

Договор №						АУУ Том 1		
Изм.	Кол. уч.	Лист	№ Док.	Подпись	Дата			
Рук. маст.								
ГИП								
Жилой дом по адресу:						Стадия	Лист	Листов
Н. контр.								

СПЕЦИФИКАЦИЯ К СХЕМЕ №10

№ п/п	Наименование и техническая характеристика оборудования, материалов и завод-изготовитель (для импортного оборудования – страна-изготовитель)	Тип, марка оборудования	Ед. измерения	Код оборудования, материала	Кол-во	Масса ед. оборуд., кг
1	Подкачивающий насос отопления с ЧРП в комплекте с ответными фланцами и релейным модулем $G = \dots$ м ³ /ч, $H = \dots$ м вод. ст., $N = \dots$ кВт, трехфазный	Grundfos MAGNA (TPE)	компл.	Блок заводской готовности	2	
2	Клапан регулирующий для отопления с электроприводом AMV20 (AMV55) $U = 230$ В $K_{vs} = \dots$ т/ч, $D_v = \dots$ мм	Danfoss VB-2 (VF-2)	компл.		1	
3	Фильтр магнитный фланцевый со сливным краном $PN = 16$, $D_v = \dots$ мм	Danfoss FVF	компл.		1	
4	Кран стальной шаровой фланцевый $PN = 16/PN = 25$, $D_v = \dots$ мм	Danfoss JiP-FF	шт.		2	
5	Клапан-регулятор давления прямого действия «до себя» на обратном трубопроводе (диапазон 1,0—4,5 атм.) $PN = 25$, $K_{vs} = \dots$ т/ч, $P_v = 2,5$ Мпа, $D_v = \dots$ мм	Danfoss AVA (VFG-2 с AFA)	компл.		1	
6	Кран стальной шаровой фланцевый $PN = 16/PN = 25$, $D_v = \dots$ мм	Danfoss JiP-FF	шт.		6	
7	Клапан обратный чугунный пружинный тарельчатый $PN = 16$, тип 802, на перемычке	Danfoss	шт.		1	
8	Клапан обратный чугунный пружинный тарельчатый $PN = 16$, в обвязке насосов, $D_v = \dots$ мм	Danfoss тип 802	шт.		2	
9	Гибкая вставка резиновая фланцевая $PN = 16$, $D_v = \dots$ мм	Danfoss	компл.		4	
10	Манометр $P_v = 16$ кгс/см ²	ДМ2029	шт.		8	1,4
11	Термометр 0–100 °С	A5001	шт.		2	0,3
12	Бобышка для термометра		шт.		2	
13	Кран шаровой с воздуховыпускным устройством BVR-D $D_v = 15$ мм	BVR-D	шт.		8	
14	Штуцер датчиков давления, температуры — труба $\varnothing 15$ мм, $L = 150$ мм	ГОСТ 10705-91	шт.		18	
15	Сифон чугунный двухоборотный $\varnothing 100$		шт.		1	
16	Труба водогазопроводная оцинкованная $D_v = 25$ мм (перелив от дренажного насоса)	ГОСТ 3262-91	пм		4,38	
17	Насос дренажный погружной (основной) в комплекте с ответными фланцами $G = 4$ м ³ /ч, $H = 7$ м вод. ст., $N1/N2 = 0,55$ кВт	Wilo-Drain TMT 30-05 GG	компл.	1		
18	То же, резервный насос на складе	Wilo-Drain TMT 30-05 GG	компл.	1	11,6	
19	Кран стальной шаровой $PN = 40$, сварка/резьба (спускник), $D_v = \dots$ мм	Danfoss	шт.	5		
20	Кран стальной шаровой $PN = 40$, сварка/резьба (воздушник), $D_v = \dots$ мм	Danfoss	шт.	2		
21*	Кран стальной шаровой фланцевый (если АУУ и УУТ в разных помещениях)	Danfoss JiP-FF	шт.	2		
22	Врезка	по месту	мест	2		
23	Площадка передвижная для обслуживания арматуры $H = 600$ мм	HTC 62-91-113	шт.	1		

Данная спецификация соответствует типовой спецификации МОСЖИЛНИИПРОЕКТА М-2 автоматизированного узла управления при замене или ремонте системы отопления.

						Договор № АУУ Том 1					
Изм.	Кол. уч.	Лист	№ Док.	Подпись	Дата						
Рук. маст.											
ГИП											
						Жилой дом по адресу:			Стадия	Лист	Листов
Н. контр.											

ПРИМЕР РЕАЛИЗАЦИИ СХЕМЫ № 10 В ВИДЕ БЛОКА ЗАВОДСКОЙ ГОТОВНОСТИ ПРОИЗВОДСТВА ООО «ДАНФОСС»

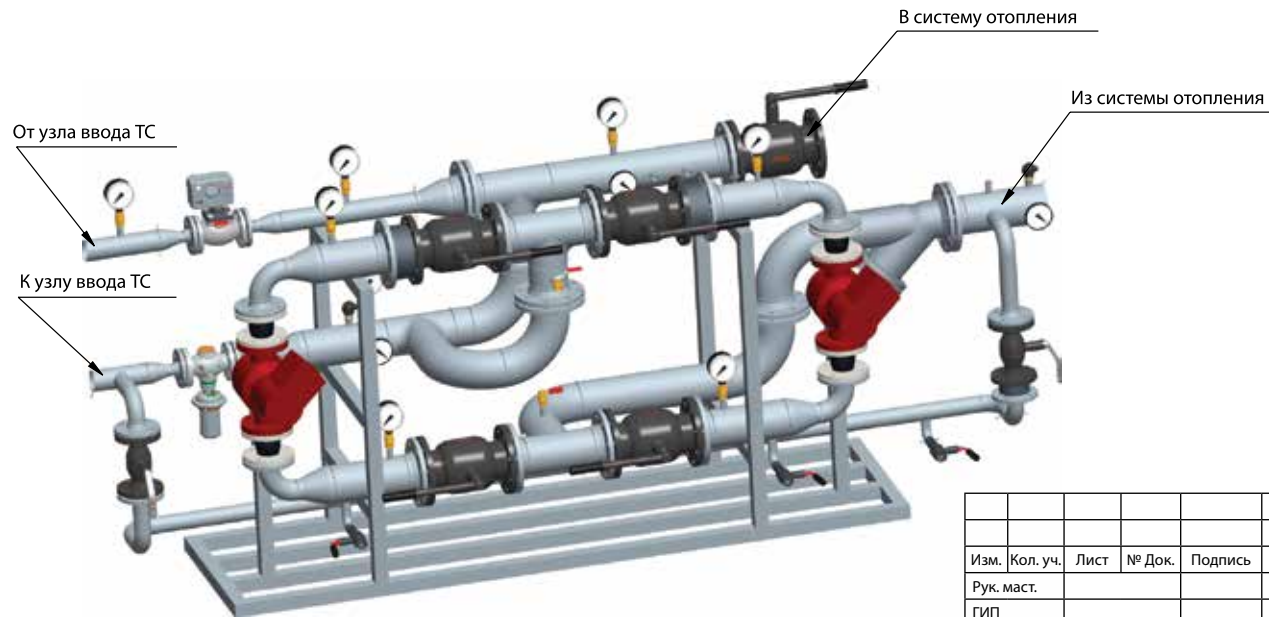
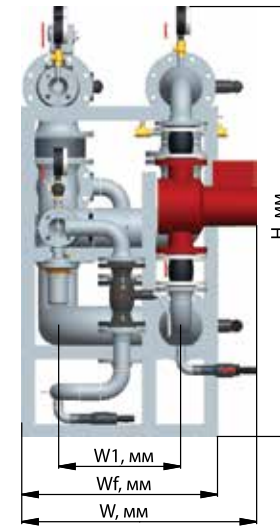
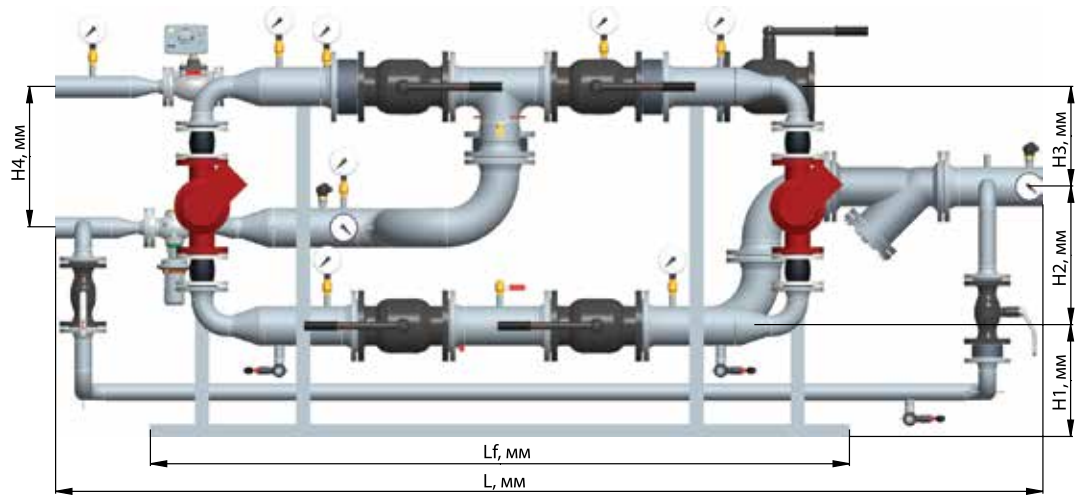

						Договор №	АУУ Том 1				
Изм.	Кол. уч.	Лист	№ Док.	Подпись	Дата						
Рук. маст.											
ГИП						Жилой дом по адресу:			Стадия	Лист	Листов
Н. контр.											

СХЕМА №10. Габаритные размеры блока для различных вариантов нагрузок

№ п/п	Нагрузка, Мкал/ч	L, мм	Lf, мм	W, мм	Wf, мм	W1, мм	H, мм	H1, мм	H2, мм	H3, мм	H4, мм
1	150	2660	2000	530	500	292	1245	400	248	308	338
2	200	2828	2100	530	500	292	1304	400	262	318	371
3	300	2996	2200	635	600	340	1362	400	305	328	404
4	400	3164	2300	635	600	340	1421	400	389	338	437
5	500	3500	2500	840	700	436	1538	400	496	358	503
6	600	3500	2500	840	700	436	1538	400	496	358	503
7	700	3520	2600	840	700	436	1538	400	547	368	536
8	800	3700	2800	980	850	600	1620	500	655	388	602
9	900	3700	2800	980	850	600	1620	500	655	388	602
10	1000	3890	2900	980	850	600	1620	500	708	398	635
11	1100	4150	3000	980	850	600	1620	500	762	408	668
12	1200	4905	3300	980	850	600	1620	500	924	438	767
13	1300	4905	3300	980	850	600	1620	500	924	438	767
14	1400	4905	3300	980	850	600	1620	500	924	438	767
15	1500	5160	3400	1105	1000	655	1740	500	978	448	800

СХЕМА №10. Технические характеристики и кодовые номера для оформления заказа*

№	Нагрузка, Мкал/ч	Q, Гкал/ч	G _{сет} , м ³ /ч, κ=1,15	G _{местн} , м ³ /ч, κ=1,15	G _{нас на перем} , м ³ /ч, κ=1,1	G _{нас на обрат} , м ³ /ч, κ=1,1	Насос на перем.		Регулятор давления «до себя»**			Регулирующий клапан с электроприводом			D _у фильтра, мм	D _у крана на сетевой трубе, мм	D _у местной трубы, мм	D _у трубы и крана на обводной, мм	D _у трубы и крана на перемычке, мм	Кодовый номер блока	Кодовый номер на компонентах
							Тип	Напор, max-min м вод.ст.	D _у , мм	K _{vs} , м ³ /ч	dP расхода, м вод. ст.	D _у , мм	K _{vs} , м ³ /ч	dP регулир., м вод. ст.							
1	150	0,15	4,9	6,9	1,9	6,6	MAGNA 32-120F	10-3	25	8,0	3,7	25	10,0	2,4	65	65	65	65	50	AUUS10Q01B	AUUS10Q01C
2	200	0,20	6,6	9,2	2,5	8,8	MAGNA 50-120F	10-3	32	12,5	2,8	32	16,0	1,7	65	65	65	65	50	AUUS10Q02B	AUUS10Q02C
3	300	0,30	9,8	13,8	3,8	13,2	MAGNA 50-120F	10-3	40	16,0	3,7	40	25,0	1,6	80	80	80	80	65	AUUS10Q03B	AUUS10Q03C
4	400	0,40	13,1	18,4	5,0	17,6	MAGNA 65-120F	10-3	50	32,0	1,8	40	25,0	2,7	100	100	100	100	80	AUUS10Q04B	AUUS10Q04C
5	500	0,50	16,4	23,0	6,3	22,0	TPE 80-90/4	8-3	50	32,0	2,6	50	40,0	1,7	100	100	100	100	80	AUUS10Q05B	AUUS10Q05C
6	600	0,60	19,7	27,6	7,5	26,4	TPE 80-90/4	8-3	50	32,0	3,7	50	40,0	2,4	100	100	100	100	80	AUUS10Q06B	AUUS10Q06C
7	700	0,70	23,0	32,2	8,8	30,8	TPE 80-90/4	8-3	65	50,0	2,1	50	40,0	3,3	125	125	125	125	100	AUUS10Q07B	AUUS10Q07C
8	800	0,80	26,3	36,8	10,0	35,2	TPE 100-90/4	8-3	65	50,0	2,8	65	63,0	1,8	125	125	125	125	100	AUUS10Q08B	AUUS10Q08C
9	900	0,90	29,6	41,4	11,3	39,6	TPE 100-90/4	8-3	65	50,0	3,5	65	63,0	2,2	125	125	125	125	100	AUUS10Q09B	AUUS10Q09C
10	1000	1,00	32,8	46,0	12,6	44,0	TPE 100-90/4	8-3	80	80,0	1,7	65	63,0	2,7	125	125	125	125	100	AUUS10Q10B	AUUS10Q10C
11	1100	1,10	36,1	50,6	13,8	48,4	TPE 100-90/4	8-3	80	80,0	2,1	65	63,0	3,3	150	150	150	150	125	AUUS10Q11B	AUUS10Q11C
12	1200	1,20	39,4	55,2	15,1	52,8	TPE 100-90/4	8-3	80	80,0	2,5	80	100,0	1,6	150	150	150	150	125	AUUS10Q12B	AUUS10Q12C
13	1300	1,30	42,7	59,8	16,3	57,2	TPE 100-90/4	8-3	80	80,0	2,8	80	100,0	1,8	150	150	150	150	125	AUUS10Q13B	AUUS10Q13C
14	1400	1,40	46,0	64,4	17,6	61,6	TPE 100-90/4	8-3	80	80,0	3,3	80	100,0	2,1	150	150	150	150	125	AUUS10Q14B	AUUS10Q14C
15	1500	1,50	49,3	69,0	18,8	66,0	TPE 100-90/4	8-3	100	125,0	1,6	80	100,0	2,4	150	150	150	150	125	AUUS10Q15B	AUUS10Q15C

*В соответствии с типовой схемой МОСЖИЛНИИПРОЕКТА М-2 для расчета и привязки автоматизированного узла управления при замене или ремонте системы отопления.

** Диаметр, пропускная способность и тип регулятора давления «до себя» может меняться при привязке.

Схема № 11. ПРИНЦИПИАЛЬНАЯ СХЕМА АВТОМАТИЗИРОВАННОГО УЗЛА УПРАВЛЕНИЯ С НАСОСАМИ НА ОБРАТНОЙ ЛИНИИ ДЛЯ ТЕМПЕРАТУРЫ ДО АУУ $t = 120—70$ °C ПРИ ОДНО- И ДВУХТРУБНЫХ СИСТЕМАХ ОТОПЛЕНИЯ ($P_1 - P_2 < 12$ м вод. ст.) С ТЕРМОСТАТАМИ

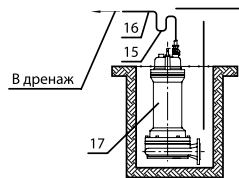
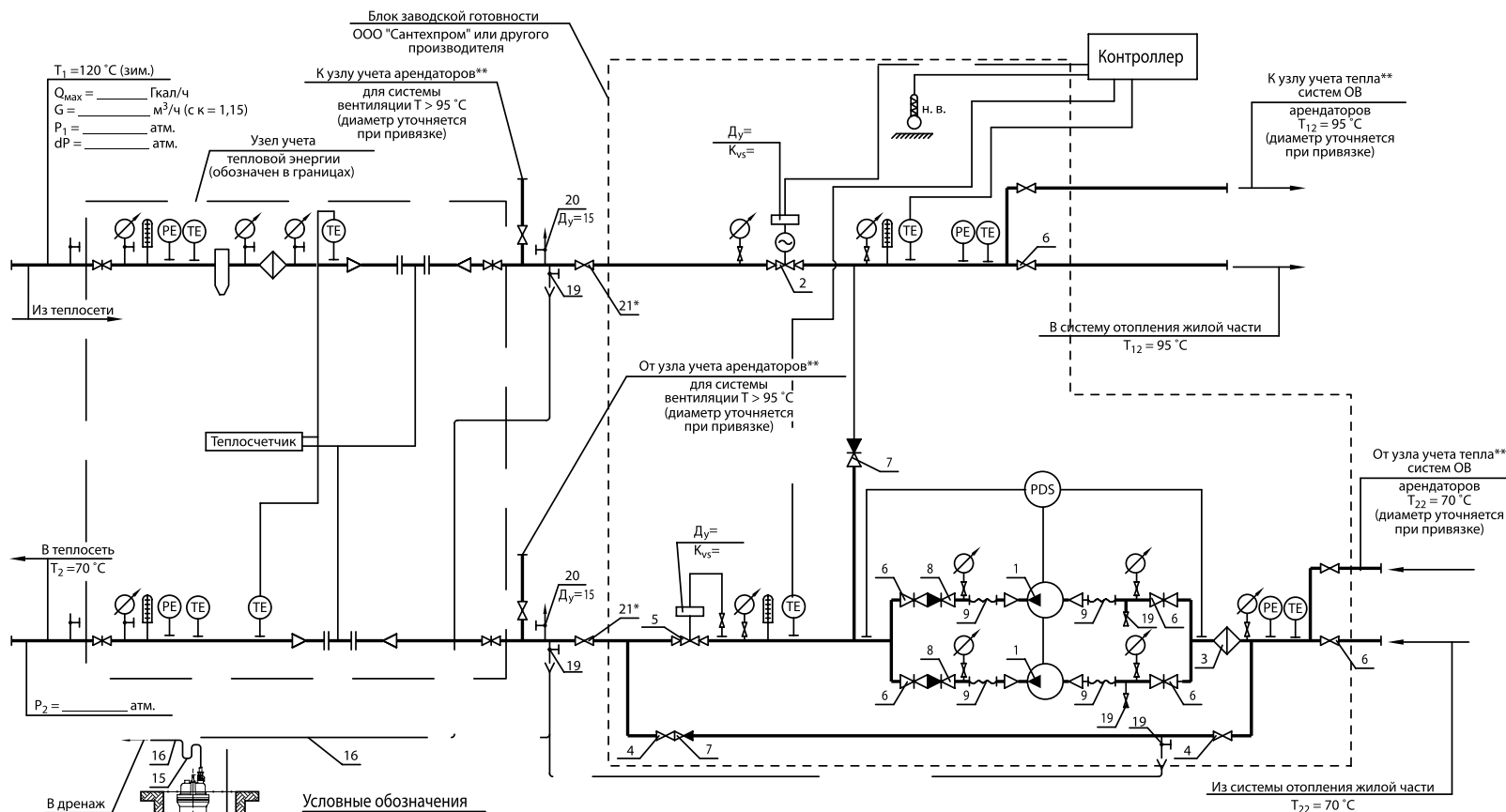

Условные обозначения

- Термометр технический
- Манометр показывающий с шаровым краном и воздуховыпускным устройством
- Манометр показывающий с трехходовым краном
- Штуцеры датчиков температуры, давления
- Датчик температуры наружного воздуха

Примечание.

1. Обводная линия для заполнения системы принимается на калибр меньше обратного трубопровода, но не более чем $\varnothing 100$ мм.
2. * Наличие, расположение и диаметр врезки к узлам учета арендаторов (до и/или после АУУ) уточняются при привязке.
3. Позиция 21* – шаровой кран устанавливается, если АУУ и УУТ в разных помещениях.

	Договор №	АУУ Том 1			
Изм.	Кол. уч.	Лист	№ Док.	Подпись	Дата
Рук. маст.					
ГИП					
Н. контр.					

Жилой дом по адресу:	Стадия	Лист	Листов

СПЕЦИФИКАЦИЯ К СХЕМЕ №11

№ п/п	Наименование и техническая характеристика оборудования, материалов и завод-изготовитель (для импортного оборудования – страна-изготовитель)	Тип, марка оборудования	Ед. измерения	Код оборудования, материала	Кол-во	Масса ед. оборуд., кг
1	Подкачивающий насос отопления с ЧРП в комплекте с ответными фланцами и релейным модулем $G = \text{--- м}^3/\text{ч}$, $H = \text{--- м вод. ст.}$, $N = \text{--- кВт}$, трехфазный	Grundfos MAGNA (TPE)	компл.	Блок заводской готовности	2	
2	Клапан регулирующий для отопления с электроприводом AMV23 (AMV413) $U = 230 \text{ В}$, $K_{vs} = \text{--- т/ч}$, $D_v = \text{--- мм}$	Danfoss VB-2 (VF-2)	компл.		1	
3	Фильтр магнитный фланцевый со сливным краном $PN = 16$, $D_v = \text{--- мм}$	Danfoss	компл.		1	
4	Кран стальной шаровой фланцевый $PN = 16/PN = 25$, $D_v = \text{--- мм}$	Danfoss JiP-FF	шт.		2	
5	Клапан-регулятор давления прямого действия «до себя» на обратном трубопроводе (диапазон 1,0—4,5 атм.) $PN = 25$, $K_{vs} = \text{--- т/ч}$, $P_v = 2,5 \text{ Мпа}$, $D_v = \text{--- мм}$	Danfoss AVA (VFG-2 с AFA)	компл.		1	
6	Кран стальной шаровой фланцевый $PN = 16/PN = 25$, $D_v = \text{--- мм}$	Danfoss JiP-FF	шт.		6	
7	Клапан обратный чугунный пружинный тарельчатый $PN = 16$, тип 802, на перемычке	Danfoss	шт.		1	
8	Клапан обратный чугунный пружинный тарельчатый $PN = 16$, в обвязке насосов, $D_v = \text{--- мм}$	Danfoss тип 802	шт.		2	
9	Гибкая вставка резиновая фланцевая $PN = 16$, $D_v = \text{--- мм}$	Danfoss	компл.		4	
10	Манометр $P_v = 16 \text{ кгс/см}^2$	ДМ2029	шт.		8	1,4
11	Термометр 0–100 °С	A5001	шт.		2	0,3
12	Бобышка для термометра		шт.		2	
13	Кран шаровой с воздуховыпускным устройством BVR-D $D_v = 15 \text{ мм}$	BVR-D	шт.		8	
14	Штуцер датчиков давления, температуры — труба $\text{Ø}15 \text{ мм}$, $L = 150 \text{ мм}$	ГОСТ 10705-91	шт.		18	
15	Сифон чугунный двухоборотный $\text{Ø}100$		шт.		1	
16	Труба водогазопроводная оцинкованная $D_v = 25 \text{ мм}$ (перелив от дренажного насоса)	ГОСТ 3262-91	пм		4,38	
17	Насос дренажный погружной (основной) в комплекте с ответными фланцами $G = 4 \text{ м}^3/\text{ч}$, $H = 7 \text{ м вод. ст.}$, $N1/N2 = 0,55 \text{ кВт}$	Wilo-Drain TMT 30-05 GG	компл.	1		
18	То же, резервный насос на складе	Wilo-Drain TMT 30-05 GG	компл.	1	11,6	
19	Кран стальной шаровой $PN = 40$, сварка/резьба (спускник), $D_v = \text{--- мм}$	Danfoss	шт.	5		
20	Кран стальной шаровой $PN = 40$, сварка/резьба (воздушник), $D_v = \text{--- мм}$	Danfoss	шт.	2		
21*	Кран стальной шаровой фланцевый (если АУУ и УУТ в разных помещениях)	Danfoss JiP-FF	шт.	2		
22	Врезка	по месту	мест	2		
23	Площадка передвижная для обслуживания арматуры $H = 600 \text{ мм}$	HTC 62-91-113	шт.	1		

Данная спецификация соответствует типовой спецификации МОСЖИЛНИИПРОЕКТА М-2 автоматизированного узла управления при замене или ремонте системы отопления.

						Договор № АУУ Том 1					
Изм.	Кол. уч.	Лист	№ Док.	Подпись	Дата						
Рук. маст.											
ГИП											
						Жилой дом по адресу:			Стадия	Лист	Листов
Н. контр.											

ПРИМЕР РЕАЛИЗАЦИИ СХЕМЫ № 11 В ВИДЕ БЛОКА ЗАВОДСКОЙ ГОТОВНОСТИ ПРОИЗВОДСТВА ООО «ДАНФОСС»

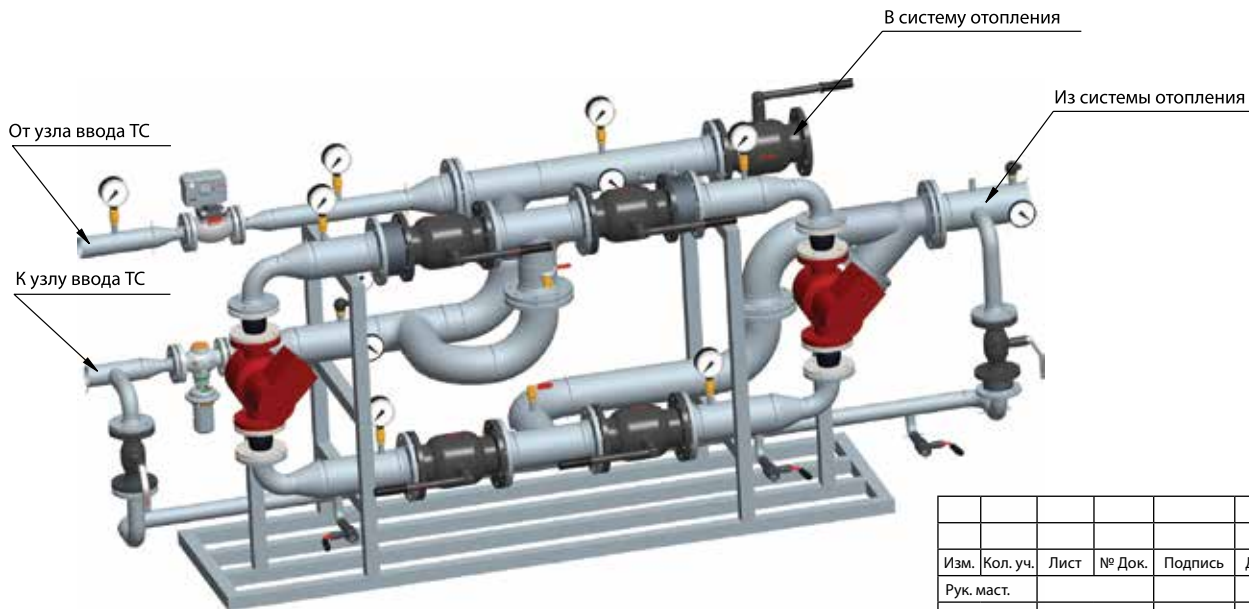
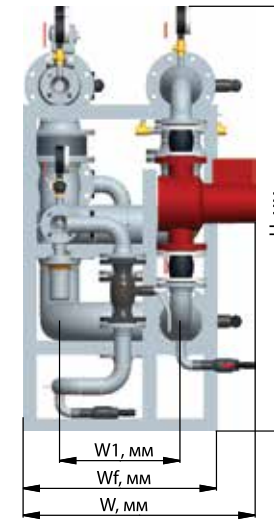
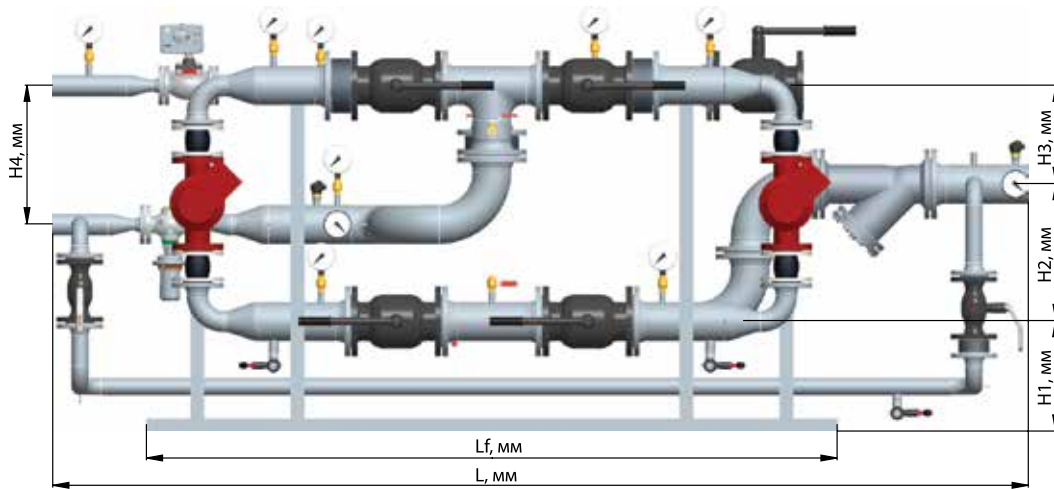

						Договор №	АУУ Том 1		
Изм.	Кол. уч.	Лист	№ Док.	Подпись	Дата				
Рук. маст.									
ГИП									
						Жилой дом по адресу:	Стадия	Лист	Листов
Н. контр.									

СХЕМА №11. Габаритные размеры блока для различных вариантов нагрузок

№ п/п	Нагрузка, Мкал/ч	L, мм	Lf, мм	W, мм	Wf, мм	W1, мм	H, мм	H1, мм	H2, мм	H3, мм	H4, мм
1	150	2660	2000	530	500	292	1245	400	248	308	338
2	200	2828	2100	530	500	292	1304	400	262	318	371
3	300	2996	2200	635	600	340	1362	400	305	328	404
4	400	3164	2300	635	600	340	1421	400	389	338	437
5	500	3332	2400	840	700	436	1479	400	450	348	470
6	600	3500	2500	840	700	436	1538	400	496	358	503
7	700	3520	2600	840	700	436	1538	400	547	368	536
8	800	3520	2700	840	700	600	1538	400	601	378	569
9	900	3700	2800	980	850	600	1620	500	655	388	602
10	1000	4400	3100	980	850	600	1620	500	816	418	701
11	1100	4400	3100	980	850	600	1620	500	816	418	701
12	1200	4400	3100	980	850	600	1620	500	816	418	701
13	1300	4665	3200	980	850	600	1620	500	870	428	734
14	1400	5160	3400	1105	1000	655	1740	500	978	448	800
15	1500	5160	3400	1105	1000	655	1740	500	978	448	800

СХЕМА №11. Технические характеристики и кодовые номера для оформления заказа*

№	Нагрузка, Мкал/ч	Q, Гкал/ч	G _{сет} , м ³ /ч, κ=1,15	G _{местн} , м ³ /ч, κ=1,15	G _{на с на} перем, м ³ /ч, κ=1,1	G _{на с на} обрат, м ³ /ч, κ=1,1	Насос на перем.		Регулятор давления «до себя»**			Регулирующий клапан с электроприводом			D _у фильтра, мм	D _у крана на сетевой трубе, мм	D _у местной трубы, мм	D _у трубы и крана на обводной, мм	D _у трубы и крана на перемычке, мм	Кодовый номер блока	Кодовый номер на компонентах
							Тип	Напор, max- min м вод.ст.	D _у мм	K _{vs} м ³ /ч	dP расхода, м вод. ст.	D _у мм	K _{vs} м ³ /ч	dP регулир., м вод. ст.							
1	150	0,15	3,45	6,9	3,3	6,6	MAGNA 32-120F	10-3	20	6,3	2,9	20	6,3	3,0	65	65	65	65	50	AUUS11Q01B	AUUS11Q01C
2	200	0,20	4,6	9,2	4,4	8,8	MAGNA 40-120F	10-3	25	8,0	3,3	25	10,0	2,0	80	65	80	65	65	AUUS11Q02B	AUUS11Q02C
3	300	0,30	6,9	13,8	6,6	13,2	MAGNA 50-120F	10-3	32	12,5	3,0	32	16,0	1,9	100	65	100	65	80	AUUS11Q03B	AUUS11Q03C
4	400	0,40	9,2	18,4	8,8	17,6	MAGNA 65-120F	10-3	40	16,0	3,3	40	25,0	1,5	100	80	100	80	80	AUUS11Q04B	AUUS11Q04C
5	500	0,50	11,5	23,0	11,0	22,0	TPE 80-90/4	8-3	50	20,0	3,3	40	25,0	2,1	125	80	125	80	100	AUUS11Q05B	AUUS11Q05C
6	600	0,60	13,8	27,6	13,2	26,4	TPE 80-90/4	8-3	50	32,0	1,9	50	40,0	1,5	125	100	125	100	100	AUUS11Q06B	AUUS11Q06C
7	700	0,70	16,1	32,2	15,4	30,8	TPE 80-90/4	8-3	50	32,0	2,5	50	40,0	1,7	125	100	125	100	100	AUUS11Q07B	AUUS11Q07C
8	800	0,80	18,4	36,8	17,6	35,2	TPE 100-90/4	8-3	50	32,0	3,3	50	40,0	2,1	125	100	125	100	100	AUUS11Q08B	AUUS11Q08C
9	900	0,90	20,7	41,4	19,8	39,6	TPE 100-90/4	8-3	65	50,0	1,8	50	40,0	2,7	150	125	150	125	125	AUUS11Q09B	AUUS11Q09C
10	1000	1,00	23,0	46,0	22,0	44,0	TPE 100-90/4	8-3	65	50,0	2,1	65	63,0	1,5	150	125	150	125	125	AUUS11Q10B	AUUS11Q10C
11	1100	1,10	25,3	50,6	24,2	48,4	TPE 100-90/4	8-3	65	50,0	2,6	65	63,0	1,6	150	125	150	125	125	AUUS11Q11B	AUUS11Q11C
12	1200	1,20	27,6	55,2	26,4	52,8	TPE 100-90/4	8-3	65	50,0	3,0	65	63,0	1,9	150	125	150	125	125	AUUS11Q12B	AUUS11Q12C
13	1300	1,30	29,9	59,8	28,6	57,2	TPE 100-90/4	8-3	65	50,0	3,6	65	63,0	2,2	200	125	200	150	150	AUUS11Q13B	AUUS11Q13C
14	1400	1,40	32,2	64,4	30,8	61,6	TPE 100-90/4	8-3	80	80,0	1,7	65	63,0	2,6	200	125	200	150	150	AUUS11Q14B	AUUS11Q14C
15	1500	1,50	34,5	69,0	33,0	66,0	TPE 100-90/4	8-3	80	80,0	1,9	65	63,0	3,0	200	125	200	150	150	AUUS11Q15B	AUUS11Q15C

*В соответствии с типовой схемой МОСЖИЛНИИПРОЕКТА М-2 для расчета и привязки автоматизированного узла управления при замене или ремонте системы отопления.

** Диаметр, пропускная способность и тип регулятора давления «до себя» может меняться при привязке.

Схема № 12. ПРИНЦИПИАЛЬНАЯ СХЕМА АВТОМАТИЗИРОВАННОГО УЗЛА УПРАВЛЕНИЯ С НАСОСАМИ НА ОБРАТНОЙ ЛИНИИ ДЛЯ ТЕМПЕРАТУРЫ ДО АУУ $t = 150—70$ °С ПРИ ОДНО- И ДВУХТРУБНЫХ СИСТЕМАХ ОТОПЛЕНИЯ ($P_1 - P_2 < 12$ м вод. ст.) С ТЕРМОСТАТАМИ

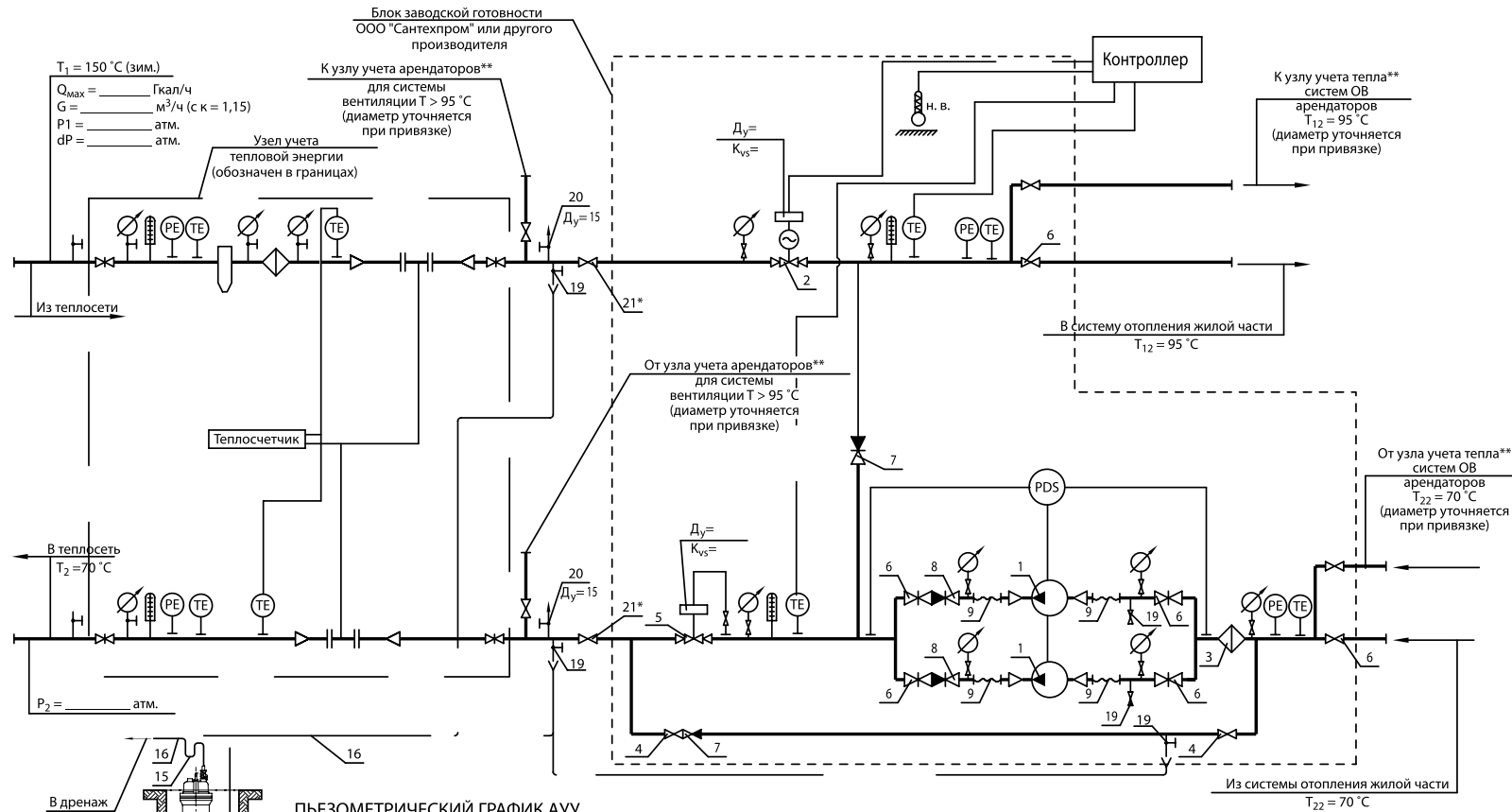

Примечание.

1. Обводная линия для заполнения системы принимается на калибр меньше обратного трубопровода, но не более чем $\varnothing 100$ мм.
2. * Наличие, расположение и диаметр врезки к узлам учета арендаторов (до и/или после АУУ) уточняются при привязке.
3. Позиция 21* – шаровой кран устанавливается, если АУУ и УУТ в разных помещениях.

Договор №					АУУ Том 1		
Изм.	Кол. уч.	Лист	№ Док.	Подпись	Дата		
Рук. маст.							
ГИП							
Жилой дом по адресу:						Стадия	Лист
							Листов
Н. контр.							

СПЕЦИФИКАЦИЯ К СХЕМЕ №12

№ п/п	Наименование и техническая характеристика оборудования, материалов и завод-изготовитель (для импортного оборудования – страна-изготовитель)	Тип, марка оборудования	Ед. измерения	Код оборудования, материала	Кол-во	Масса ед. оборуд., кг
1	Подкачивающий насос отопления с ЧРП в комплекте с ответными фланцами и релейным модулем $G = \text{--- м}^3/\text{ч}$, $H = \text{--- м вод. ст.}$, $N = \text{--- кВт}$, трехфазный	Grundfos MAGNA (TPE)	компл.	Блок заводской готовности	2	
2	Клапан регулирующий для отопления с электроприводом AMV23 (AMV413) $U = 230 \text{ В}$, $K_{vs} = \text{--- т/ч}$, $D_v = \text{--- мм}$	Danfoss VB-2 (VF-2)	компл.		1	
3	Фильтр магнитный фланцевый со сливным краном $PN = 16$, $D_v = \text{--- мм}$	Danfoss FVF	компл.		1	
4	Кран стальной шаровой фланцевый $PN = 16/PN = 25$, $D_v = \text{--- мм}$	Danfoss JiP-FF	шт.		2	
5	Клапан-регулятор давления прямого действия «до себя» на обратном трубопроводе (диапазон 1,0—4,5 атм.) $PN = 25$, $K_{vs} = \text{--- т/ч}$, $P_v = 2,5 \text{ Мпа}$, $D_v = \text{--- мм}$	Danfoss AVA (VFG-2 с AFA)	компл.		1	
6	Кран стальной шаровой фланцевый $PN = 16/PN = 25$, $D_v = \text{--- мм}$	Danfoss JiP-FF	шт.		6	
7	Клапан обратный чугунный пружинный тарельчатый $PN = 16$, тип 802, на перемычке	Danfoss	шт.		1	
8	Клапан обратный чугунный пружинный тарельчатый $PN = 16$, в обвязке насосов, $D_v = \text{--- мм}$	Danfoss тип 802	шт.		2	
9	Гибкая вставка резиновая фланцевая $PN = 16$, $D_v = \text{--- мм}$	Danfoss	компл.		4	
10	Манометр $P_v = 16 \text{ кгс/см}^2$	ДМ2029	шт.		8	1,4
11	Термометр 0–100 °С	A5001	шт.		2	0,3
12	Бобышка для термометра		шт.		2	
13	Кран шаровой с воздуховыпускным устройством BVR-D $D_v = 15 \text{ мм}$	BVR-D	шт.		8	
14	Штуцер датчиков давления, температуры — труба $\text{Ø}15 \text{ мм}$, $L = 150 \text{ мм}$	ГОСТ 10705-91	шт.		18	
15	Сифон чугунный двухоборотный $\text{Ø}100$		шт.	1		
16	Труба водогазопроводная оцинкованная $D_v = 25 \text{ мм}$ (перелив от дренажного насоса)	ГОСТ 3262-91	пм		4,38	
17	Насос дренажный погружной (основной) в комплекте с ответными фланцами $G = 4 \text{ м}^3/\text{ч}$, $H = 7 \text{ м вод. ст.}$, $N1/N2 = 0,55 \text{ кВт}$	Wilo-Drain TMT 30-05 GG	компл.	1		
18	То же, резервный насос на складе	Wilo-Drain TMT 30-05 GG	компл.	1	11,6	
19	Кран стальной шаровой $PN = 40$, сварка/резьба (спускник), $D_v = \text{--- мм}$	Danfoss	шт.	5		
20	Кран стальной шаровой $PN = 40$, сварка/резьба (воздушник), $D_v = \text{--- мм}$	Danfoss	шт.	2		
21*	Кран стальной шаровой фланцевый (если АУУ и УУТ в разных помещениях)	Danfoss JiP-FF	шт.	2		
22	Врезка	по месту	мест	2		
23	Площадка передвижная для обслуживания арматуры $H = 600 \text{ мм}$	HTC 62-91-113	шт.	1		

Данная спецификация соответствует типовой спецификации МОСЖИЛНИИПРОЕКТА М-2 автоматизированного узла управления при замене или ремонте системы отопления.

						Договор № АУУ Том 1					
Изм.	Кол. уч.	Лист	№ Док.	Подпись	Дата						
Рук. маст.											
ГИП											
						Жилой дом по адресу:			Стадия	Лист	Листов
Н. контр.											

ПРИМЕР РЕАЛИЗАЦИИ СХЕМЫ № 12 В ВИДЕ БЛОКА ЗАВОДСКОЙ ГОТОВНОСТИ ПРОИЗВОДСТВА ООО «ДАНФОСС»

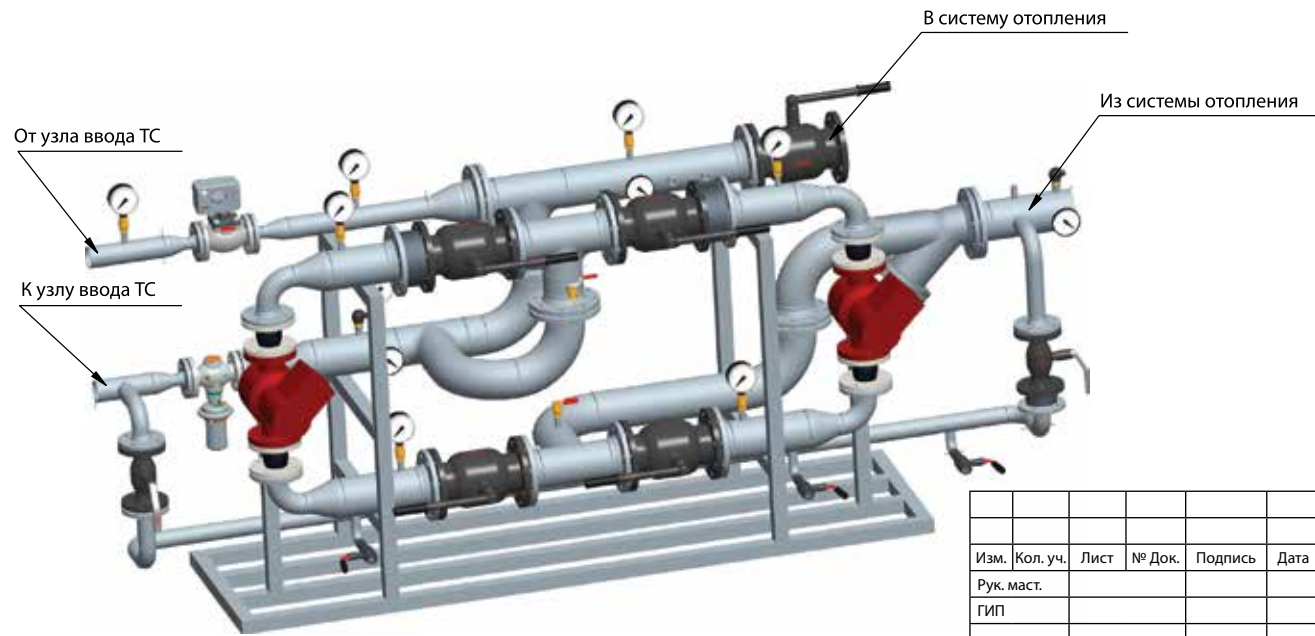
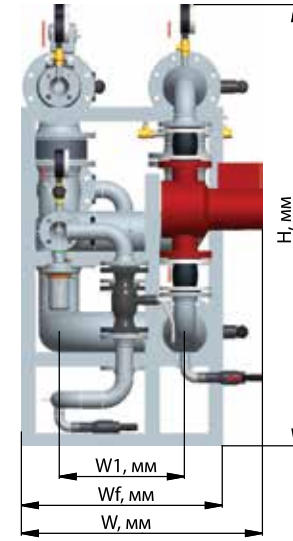
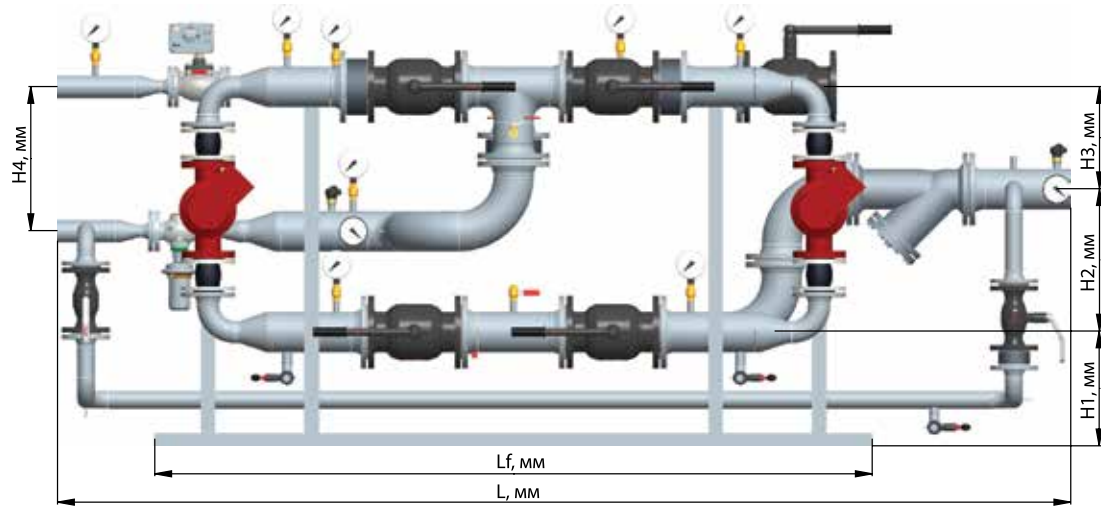

						Договор №	АУУ Том 1				
Изм.	Кол. уч.	Лист	№ Док.	Подпись	Дата						
Рук. маст.											
ГИП						Жилой дом по адресу:			Стадия	Лист	Листов
Н. контр.											

СХЕМА №12. Габаритные размеры блока для различных вариантов нагрузок

№ п/п	Нагрузка, Мкал/ч	L, мм	Lf, мм	W, мм	Wf, мм	W1, мм	H, мм	H1, мм	H2, мм	H3, мм	H4, мм
1	150	2660	2000	530	500	292	1245	400	248	308	338
2	200	2828	2100	530	500	292	1304	400	262	318	371
3	300	2996	2200	635	600	340	1362	400	305	328	404
4	400	3164	2300	635	600	340	1421	400	389	338	437
5	500	3500	2500	840	700	436	1538	400	496	358	503
6	600	3500	2500	840	700	436	1538	400	496	358	503
7	700	3520	2600	840	700	436	1538	400	547	368	536
8	800	3520	2700	840	700	600	1538	400	601	378	569
9	900	3890	2900	980	850	600	1620	500	708	398	635
10	1000	3890	2900	980	850	600	1620	500	708	398	635
11	1100	4400	3100	980	850	600	1620	500	816	418	701
12	1200	4400	3100	980	850	600	1620	500	816	418	701
13	1300	4665	3200	980	850	600	1620	500	870	428	734
14	1400	5160	3400	1105	1000	655	1740	500	978	448	800
15	1500	5160	3400	1105	1000	655	1740	500	978	448	800

СХЕМА №12. Технические характеристики и кодовые номера для оформления заказа*

№	Нагрузка, Мкал/ч	Q, Гкал/ч	G _{сет} , м ³ /ч, k=1,15	G _{местн} , м ³ /ч, k=1,15	G _{нас на перем} , м ³ /ч, k=1,1	G _{нас на обрат} , м ³ /ч, k=1,1	Насос на перем.		Регулятор давления «до себя»**			Регулирующий клапан с электроприводом			D _у фильтра, мм	D _у крана на сетевой трубе, мм	D _у местной трубы, мм	D _у трубы и крана на обводной, мм	D _у трубы и крана на перемычке, мм	Кодовый номер блока	Кодовый номер на компонентах
							Тип	Напор, max-min м вод.ст.	D _у , мм	K _{vs} , м ³ /ч	dP расхода, м вод.ст.	D _у , мм	K _{vs} , м ³ /ч	dP регулир., м вод.ст.							
1	150	0,15	2,15	6,9	4,5	6,6	MAGNA 32-120F	10-3	15	4,0	2,9	15	4,0	2,9	65	50	65	50	50	AUUS12Q01B	AUUS12Q01C
2	200	0,20	2,9	9,2	6,1	8,8	MAGNA 40-120F	10-3	20	6,3	2,0	20	6,3	2,1	80	50	80	50	65	AUUS12Q02B	AUUS12Q02C
3	300	0,30	4,3	13,8	9,1	13,2	MAGNA 50-120F	10-3	25	8,0	2,9	25	10,0	1,9	100	65	100	65	80	AUUS12Q03B	AUUS12Q03C
4	400	0,40	5,8	18,4	12,1	17,6	MAGNA 65-120F	10-3	32	12,5	2,2	32	16,0	1,5	100	65	100	65	80	AUUS12Q04B	AUUS12Q04C
5	500	0,50	7,2	23,0	15,1	22,0	TPE 80-90/4	8-3	40	16,0	2,0	32	16,0	2,0	125	65	125	65	100	AUUS12Q05B	AUUS12Q05C
6	600	0,60	8,6	27,6	18,2	26,4	TPE 80-90/4	8-3	40	16,0	2,9	32	16,0	2,9	125	80	125	80	100	AUUS12Q06B	AUUS12Q06C
7	700	0,70	10,1	32,2	21,2	30,8	TPE 80-90/4	8-3	50	20,0	2,6	40	25,0	1,6	125	80	125	80	100	AUUS12Q07B	AUUS12Q07C
8	800	0,80	11,5	36,8	24,2	35,2	TPE 100-90/4	8-3	50	20,0	3,3	40	25,0	2,1	125	80	125	80	100	AUUS12Q08B	AUUS12Q08C
9	900	0,90	12,9	41,4	27,2	39,6	TPE 100-90/4	8-3	50	32,0	1,7	40	25,0	2,7	150	100	150	100	125	AUUS12Q09B	AUUS12Q09C
10	1000	1,00	14,4	46,0	30,3	44,0	TPE 100-90/4	8-3	50	32,0	2,0	40	25,0	3,3	150	100	150	100	125	AUUS12Q10B	AUUS12Q10C
11	1100	1,10	15,8	50,6	33,3	48,4	TPE 100-90/4	8-3	50	32,0	2,4	50	40,0	1,6	150	100	150	100	125	AUUS12Q11B	AUUS12Q11C
12	1200	1,20	17,3	6,9	36,3	52,8	TPE 100-90/4	8-3	50	32,0	2,9	50	40,0	1,9	150	100	150	100	125	AUUS12Q12B	AUUS12Q12C
13	1300	1,30	18,7	9,2	39,3	57,2	TPE 100-90/4	8-3	50	32,0	3,4	50	40,0	2,2	200	100	200	100	150	AUUS12Q13B	AUUS12Q13C
14	1400	1,40	20,1	13,8	42,4	61,6	TPE 100-90/4	8-3	65	50,0	1,6	50	40,0	2,5	200	100	200	100	150	AUUS12Q14B	AUUS12Q14C
15	1500	1,50	21,6	18,4	45,4	66,0	TPE 100-90/4	8-3	65	50,0	1,9	50	40,0	2,9	200	100	200	100	150	AUUS12Q15B	AUUS12Q15C

*В соответствии с типовой схемой МОСЖИЛНИИПРОЕКТА М-2 для расчета и привязки автоматизированного узла управления при замене или ремонте системы отопления.

** Диаметр, пропускная способность и тип регулятора давления «до себя» может меняться при привязке.

ШКАФ АВТОМАТИКИ ША ДЛЯ АВТОМАТИЗИРОВАННЫХ УЗЛОВ УПРАВЛЕНИЯ (АУУ)

ОПИСАНИЕ ШКАФА АВТОМАТИКИ (ША) ДЛЯ АВТОМАТИЗИРОВАННЫХ УЗЛОВ УПРАВЛЕНИЯ (АУУ)

Основой шкафа автоматического управления является контроллер ECL Comfort 310 с ключом программирования приложения A231. Это приложение поддерживает температуру теплоносителя, поступающего в систему отопления в зависимости от температуры наружного воздуха и в соответствии с установленным для каждой системы своим температурным графиком.

Регулятор, настроенный на работу с ключом, кроме функций регулирования, позволяет:

- обеспечивать недопустимость превышения заданного температурным графиком значения температуры теплоносителя, возвращаемого в теплотель;
- программировать снижение температуры воздуха в помещении по часам суток и дням недели;
- производить форсированный натоп помещений после периода снижения температуры внутреннего воздуха;
- автоматически отключать системы отопления на летний период при переходе температуры наружного воздуха определенной границы;
- периодически включать электроприводы насосов и регулирующих клапанов во время летнего отключения систем отопления;
- защищать системы отопления от замораживания.

Контроллер с ключом A231 поддерживает работу сдвоенных насосов, и это позволяет производить:

- автоматическое переключение с работающего насоса на резервный периодически в заданное время суток один раз в 1–9 суток;
- автоматическое аварийное, по дискретному сигналу, при падении перепада давлений на одном из насосов переключение на резервный насос;
- автоматические, с заданным периодом, попытки включения одного из насосов до получения заданного перепада давлений при аварии типа «сухой ход»;
- ручной сброс аварий;
- автоматическое возобновление работы системы после устранения причины аварии типа «сухой ход»;
- а также включать сигнализацию при аварии насоса контактом реле и на дисплее с определением вида аварии и аварийного контура.

Ключ программирования приложения A231 работает с регулятором ECL 310. К насосной группе из двух насосов параллельно подключается датчик-реле перепада давлений, который при отказе насоса фиксирует падение напора и замыкает контакт сигнализации аварии.

Все компоненты ША собраны в металлическом шкафу со степенью защиты IP 54.

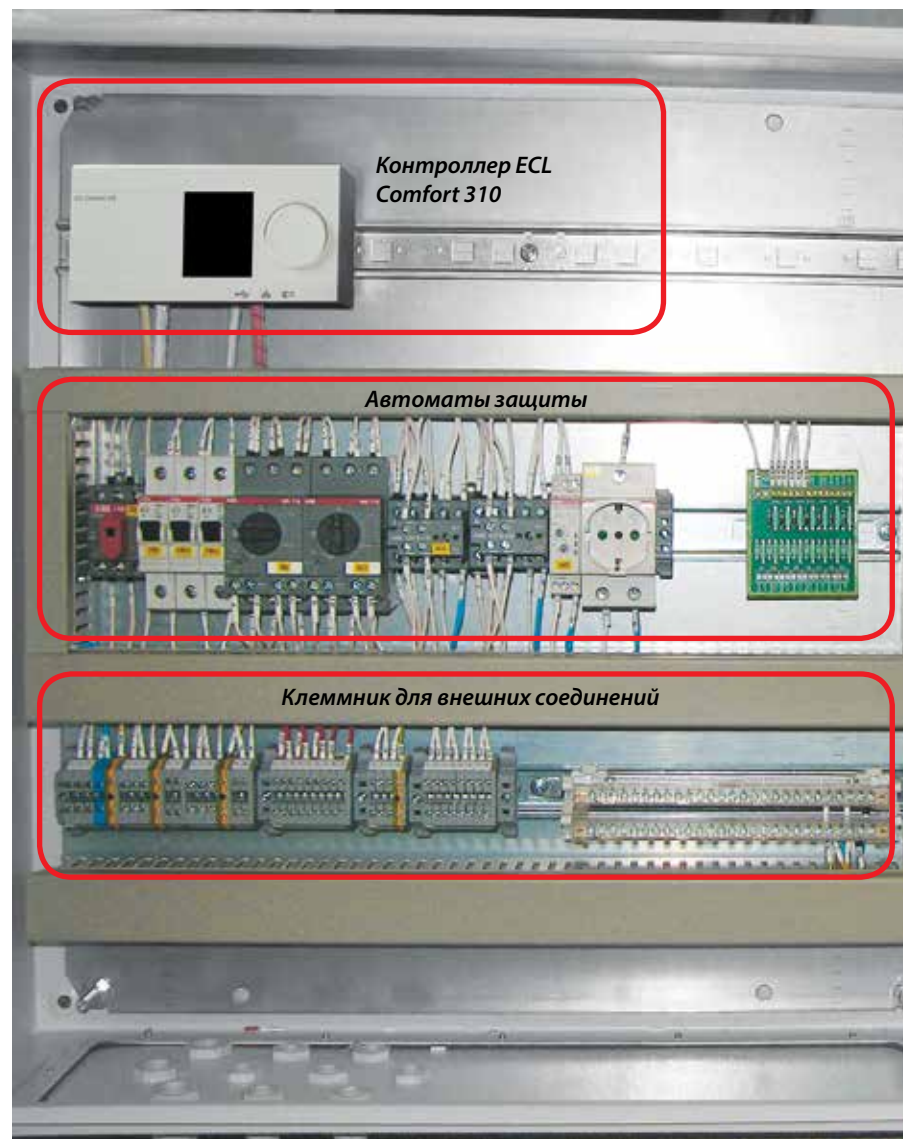

Контроллер ECL Comfort 310

Автоматы защиты

Клеммник для внешних соединений

На внешней дверце шкафа размещены лампы индикации питающего напряжения, лампы индикации работы циркуляционных насосов и переключатели режима работы насосов. Назначение компонентов установленных внутри шкафа, представлено на рисунке.

Назначение компонентов установленных внутри шкафа, представлено на рисунке.

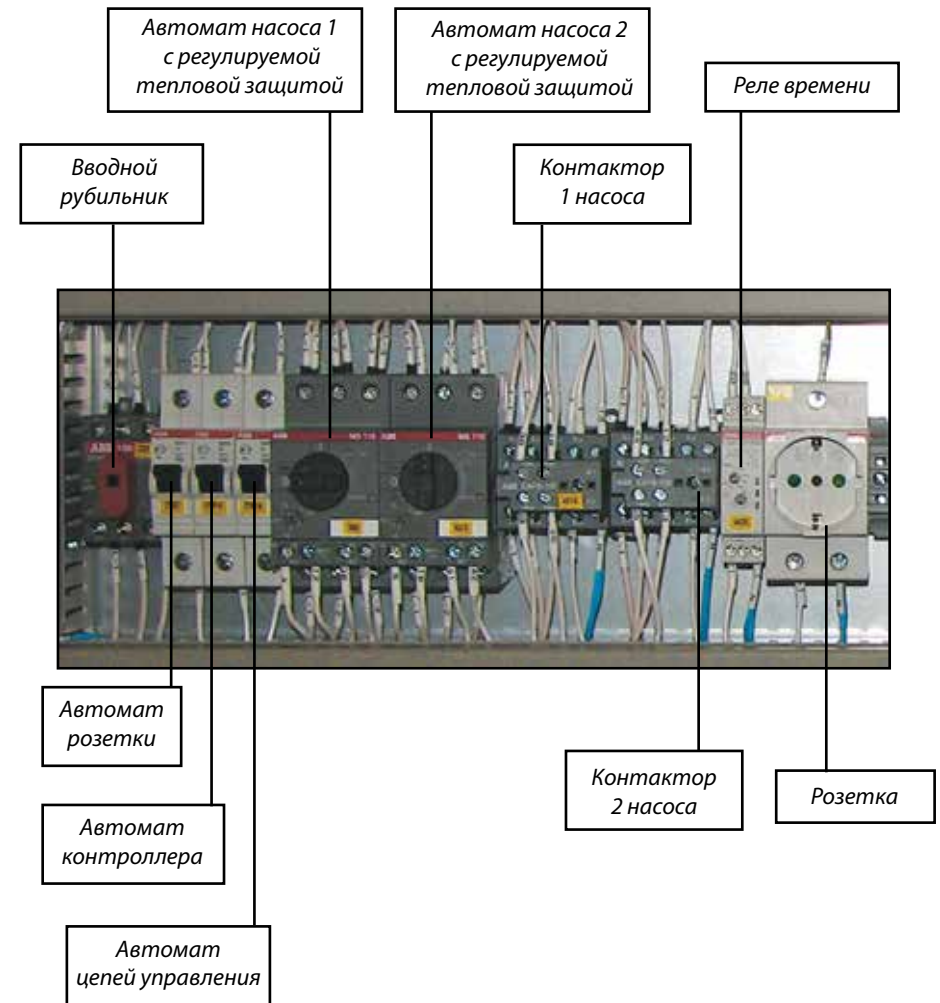
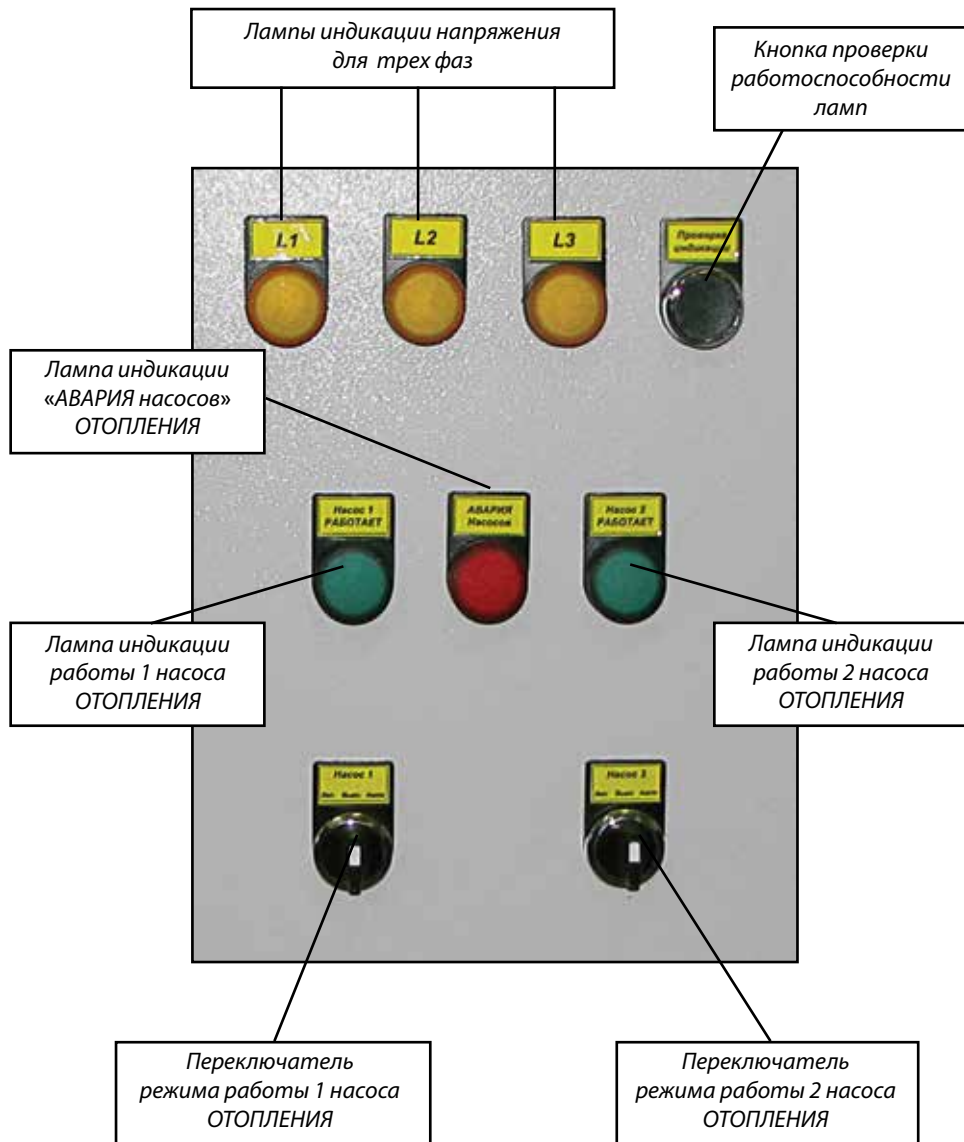

№	Описание	Обозначение устройств	Кабель	Обозначение кабеля	Куда	Откуда	Клеммы в щите	Клеммы на устройстве	Примечания
0	Питание щита						XO:1	L1	
							XO:2	L2	
							XO:3	L3	
							N	N	
1	Насос 1 отопления	P1			Насос 1 отопления P1	щит ЩА	X1:1	U1	
							X1:2	V1	
							X1:3	W1	
							N		
2	Встроенное тепловое реле насоса 1			Встроенное тепловое реле насоса 1	щит ЩА	X1:4			
						X1:5			
3	Насос 2 отопления	P2				щит ЩА	X1:6	U1	
							X1:7	V1	
							X1:8	W1	
							N		
4	Встроенное тепловое реле насоса 2			Встроенное тепловое реле насоса 2	щит ЩА	X1:9			
						X1:10			
5	Датчик температуры наружного воздуха	TE2B			Датчик температуры наружного воздуха	щит ЩА	X2:1	1	
6	Датчик температуры в подающем трубопроводе	TE2A			Датчик температуры в подающем трубопроводе	щит ЩА	X2:2	2	
							X2:3	1	
7	Датчик температуры в обратном трубопроводе	TE2C			Датчик температуры в обратном трубопроводе	щит ЩА	X2:4	2	
							X2:5	1	
8	Защита насоса от сухого хода	PSHE1			Защита насоса от сухого хода	щит ЩА	X2:6	2	
							X2:7	1	
							X2:8	2	
9	Электропривод регулирующего клапана	LS2			Электропривод регулирующего клапана	щит ЩА	X2:9		
							X3:1	3	
							X3:2	1	
							X3:3	2	
							X3:4	PE	
10	Автоматическое управление насосом P1						X3:5	—	
11	Автоматическое управление насосом P2						X3:6	—	
12	Включение лампы «Авария насосов»						X3:7	—	
13	Сигнал «Авария насоса P1»				Информационный сигнал	щит ЩА	X4:1		
							X4:2		
14	Сигнал «Работа насоса P1»				Информационный сигнал	щит ЩА	X4:3		
							X4:4		
15	Сигнал «Авария насоса P2»				Информационный сигнал	щит ЩА	X4:5		
							X4:6		
16	Сигнал «Работа насоса P2»				Информационный сигнал	щит ЩА	X4:7		
							X4:8		
17	Резистор				Внутренние цепи щита		XR:1	—	Внутренние цепи щита
							XR:2	—	Внутренние цепи щита

Внутренний вид щита
RITTAL AE 1060.500 600x600x210

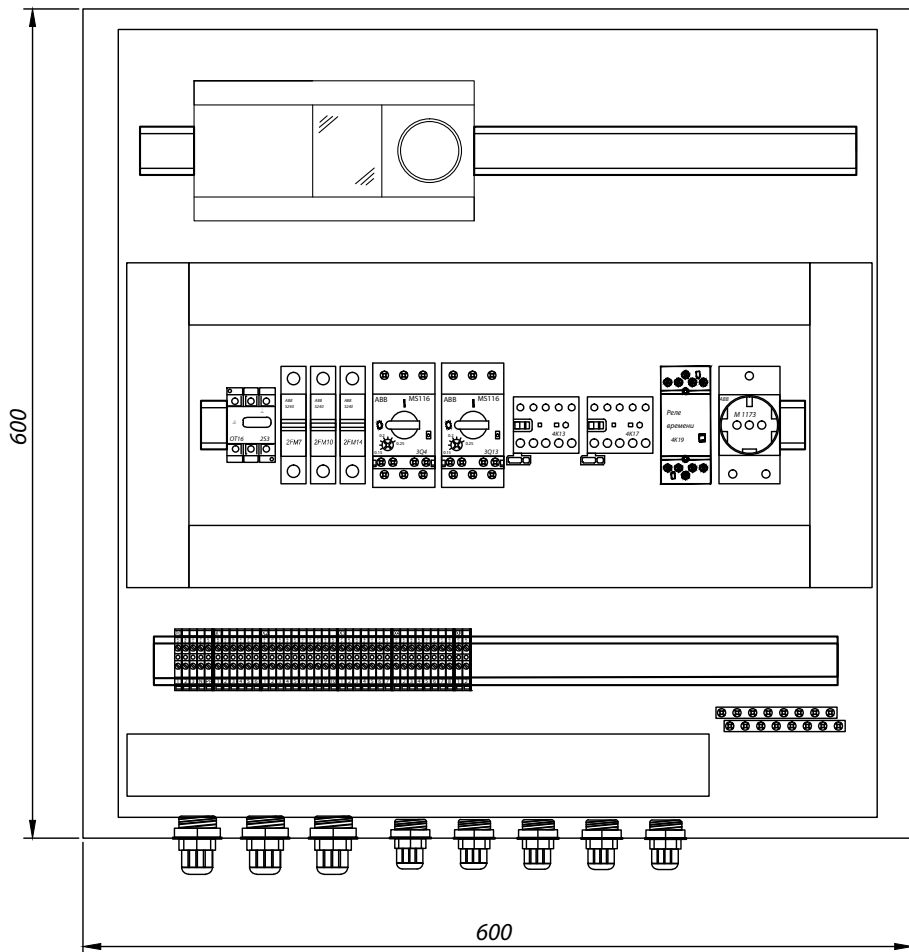

Внешний вид щита
RITTAL AE 1060.500 600x600x210

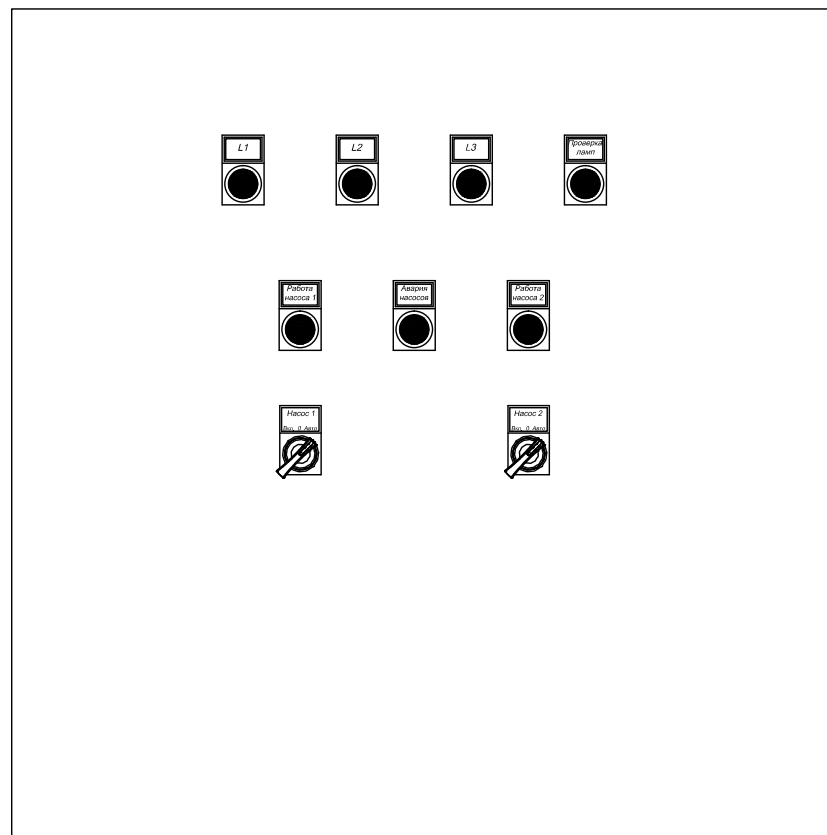

						Электрическая схема щита управления насосами отопления	Стр.
Изм.	Кол. уч.	Лист	№ Док.	Подпись	Дата		006 из 010

ПРИЛОЖЕНИЕ. РАСШИРЕННЫЕ СПЕЦИФИКАЦИИ К СХЕМЕ №1

Код АУУ к схеме № 1	Нагрузка, Гкал/ч	№	Наименование	$K_{вс}$ м ³ /ч	D_v мм	Тип	Код	Кол-во
АУУ01Q01С	0,1	1	Фильтр магнитный фланцевый со сливным краном PN = 16		65	FVF	065B7732	1
		2*	Регулятор перепада давления на вводе теплосети – универс. клапан прямого действия на подающей AVP (заданного диапазона ECL310) с импульсной трубкой $P_v = 2,5$ Мпа	12,5	32	AVP	003H6378	1
			Импульсная трубка				003H6854	1
			Кран шаровой с воздуховыпускным устройством		15	BVR-D	065B8216	1
		3	Клапан регулирующий для отопления с электроприводом AMV20 (AMV55) U = 230 В	16	32	VB-2	065B2059	1
			AMV20		AMV20	082G3007	1	
		4	Кран стальной шаровой фланцевый		65	JIP-FF	065N9626	2
		5	Манометр $P_v = 16$ кгс/см ²			DM2029	DM02-100-16	3
		6	Термометр 0–100 °С			A5001	TB1-80-160	2
		8	Кран шаровой с воздуховыпускным устройством		15	BVR-D	065B8216	3
		14	Кран шаровой PN = 40, резьба (спускник)		15	BVR	065B8207	2
		15	Кран шаровой PN = 40, резьба (воздушник)		15	BVR	065B8207	2
			Контроллер ECL310		ECL	087H3040	1	
			Ключ программирования приложения A231		A231	087H3805	1	
			Датчик температуры наружного воздуха		ESMT	087b1190	1	
			Датчик температуры погружной L = 100 мм (медь)		ESMU	087B1180	2	
			Гильза для датчика ESMU		Гильзы	087b1190	2	

Код АУУ к схеме № 1	Нагрузка, Гкал/ч	№	Наименование	$K_{вс}$ м ³ /ч	D_v мм	Тип	Код	Кол-во
АУУ01Q02С	0,2	1	Фильтр магнитный фланцевый со сливным краном PN = 16		80	FVF	065B7733	1
		2*	Регулятор перепада давления на вводе теплосети – универс. клапан прямого действия на подающей AVP (заданного диапазона) с импульсной трубкой $P_v = 2,5$ Мпа	16	40	AVP	003H6379	1
			Импульсная трубка				003h6854	1
			Кран шаровой с воздуховыпускным устройством		15	BVR-D	065B8216	1
		3	Клапан регулирующий для отопления с электроприводом AMV20 (AMV55) U = 230 В	16	32	VB-2	065B2059	1
			AMV20		AMV20	082G3007	1	
		4	Кран стальной шаровой фланцевый		80	JIP-FF	065N9627	2
		5	Манометр $P_v = 16$ кгс/см ²			DM2029	DM02-100-16	3
		6	Термометр 0–100 °С			A5001	TB1-80-160	2
		8	Кран шаровой с воздуховыпускным устройством		15	BVR-D	065B8216	3
		14	Кран шаровой PN = 40, резьба (спускник)		15	BVR	065B8207	2
		15	Кран шаровой PN = 40, резьба (воздушник)		15	BVR	065B8207	2
			Контроллер ECL310		ECL	087H3040	1	
			Ключ программирования приложения A231		A231	087H3805	1	
			Датчик температуры наружного воздуха		ESMT	087b1190	1	
			Датчик температуры погружной L = 100 мм (медь)		ESMU	087B1180	2	
			Гильза для датчика ESMU		Гильзы	087b1190	2	

Код АУУ к схеме № 1	Нагрузка, Гкал/ч	№	Наименование	$K_{вс}$ м ³ /ч	D_v мм	Тип	Код	Кол-во	
АУУ01Q03С	0,3	1	Фильтр магнитный фланцевый со сливным краном PN = 16		100	FVF	065B7734	1	
		2*	Регулятор перепада давления на вводе теплосети – универс. клапан прямого действия на подающей VFG-2 с рег. блоком AFP-9 (заданного диапазона) с импульсной трубкой $P_v = 1,6$ Мпа				AFP	003G1014	1
			VFG-2	32	50	VFG-2	065B2393	1	
			Импульсная трубка				003G1391	2	
			Кран шаровой с воздуховыпускным устройством		15	BVR-D	065B8216	2	
		3	Клапан регулирующий для отопления с электроприводом AMV20 (AMV55) U = 230 В	25	40	VB-2	065B2060	1	
			AMV20		AMV20	082G3007	1		
		4	Кран стальной шаровой фланцевый		100	JIP-FF	065N9628	2	
		5	Манометр $P_v = 16$ кгс/см ²			DM2029	DM02-100-16	3	
		6	Термометр 0–100 °С			A5001	TB1-80-160	2	
		8	Кран шаровой с воздуховыпускным устройством		15	BVR-D	065B8216	3	
		14	Кран шаровой PN = 40, резьба (спускник)		15	BVR	065B8207	2	
		15	Кран шаровой PN = 40, резьба (воздушник)		15	BVR	065B8207	2	
			Контроллер ECL310		ECL	087H3040	1		
			Ключ программирования приложения A231		A231	087H3805	1		
			Датчик температуры наружного воздуха		ESMT	087b1190	1		
			Датчик температуры погружной, L = 100 мм (медь)		ESMU	087B1180	2		
			Гильза для датчика ESMU		Гильзы	087b1190	2		

Код АУУ к схеме № 1	Нагрузка, Гкал/ч	№	Наименование	$K_{вс}$ м ³ /ч	D_v мм	Тип	Код	Кол-во	
АУУ01Q04С	0,4	1	Фильтр магнитный фланцевый со сливным краном PN = 16		100	FVF	065B7734	1	
		2*	Регулятор перепада давления на вводе теплосети – универс. клапан прямого действия на подающей VFG-2 с рег. блоком AFP-9 (заданного диапазона) с импульсной трубкой $P_v = 1,6$ Мпа				AFP	003G1014	1
			VFG-2	32	50	VFG-2	065B2393	1	
			Импульсная трубка				003G1391	2	
			Кран шаровой с воздуховыпускным устройством		15	BVR-D	065B8216	2	
		3	Клапан регулирующий для отопления с электроприводом AMV20 (AMV55) U = 230 В	40	50	VB-2	065B2061	1	
			AMV20		AMV20	082G3007	1		
		4	Кран стальной шаровой фланцевый		100	JIP-FF	065N9628	2	
		5	Манометр $P_v = 16$ кгс/см ²			DM2029	DM02-100-16	3	
		6	Термометр 0–100 °С			A5001	TB1-80-160	2	
		8	Кран шаровой с воздуховыпускным устройством		15	BVR-D	065B8216	3	
		14	Кран шаровой PN = 40, резьба (спускник)		20	BVR	065B8208	2	
		15	Кран шаровой PN = 40, резьба (воздушник)		15	BVR	065B8207	2	
			Контроллер ECL310		ECL	087H3040	1		
			Ключ программирования приложения A231		A231	087H3805	1		
			Датчик температуры наружного воздуха		ESMT	087b1190	1		

Код АУУ к схеме № 1	Нагрузка, Гкал/ч	№	Наименование	$K_{вс}$ м³/ч	$D_{г}$ мм	Тип	Код	Кол-во
АУУ501Q04С	0,4		Гильза для датчика ESMU			Гильзы	087b1190	2
			Ключ программирования приложения А231			А231	087Н3805	1
			Датчик температуры наружного воздуха			ESMT	087b1190	1
			Датчик температуры погружной, L = 100 мм (медь)			ESMU	087В1180	2
			Гильза для датчика ESMU			Гильзы	087b1190	2

Код АУУ к схеме № 1	Нагрузка, Гкал/ч	№	Наименование	$K_{вс}$ м³/ч	$D_{г}$ мм	Тип	Код	Кол-во	
АУУ501Q05С	0,5	1	Фильтр магнитный фланцевый со сливным краном PN = 16		125	FVF	065B7735	1	
		2*	Регулятор перепада давления на вводе теплотрассы – универс. клапан прямого действия на подающей VFG-2 с рег. блоком AFP-9 (заданного диапазона) с импульсной трубкой $P_y = 1,6$ Мпа			AFP	003G1014	1	
			VFG-2	50	65	VFG-2	065B2394	1	
			Импульсная трубка				003G1391	2	
			Кран шаровой с воздуховыпускным устройством			15	BVR-D	065B8216	2
		3	Клапан регулирующий для отопления с электроприводом AMV20 (AMV55) U = 230 В	40	50	VB-2	065B2061	1	
			AMV20			AMV20	082G3007	1	
		4	Кран стальной шаровой фланцевый			125	JIP-FF	065N9629	2
		5	Манометр $P_y = 16$ кгс/см²				DM2029	DM02-100-16	3
		6	Термометр 0–100 °С				A5001	TB1-80-160	2
		8	Кран шаровой с воздуховыпускным устройством			15	BVR-D	065B8216	3
		14	Кран шаровой PN = 40, резьба (спускник)			20	BVR	065B8208	2
		15	Кран шаровой PN = 40, резьба (воздушник)			15	BVR	065B8207	2
			Контроллер ECL310				ECL	087Н3040	1
			Ключ программирования приложения А231				A231	087Н3805	1
			Датчик температуры наружного воздуха				ESMT	087b1190	1
			Датчик температуры погружной L = 100 мм (медь)				ESMU	087В1180	2
			Гильза для датчика ESMU				Гильзы	087b1190	2
	Датчик температуры погружной L = 100 мм (медь)				ESMU	087В1180	2		
	Гильза для датчика ESMU				Гильзы	087b1190	2		

Код АУУ к схеме № 1	Нагрузка, Гкал/ч	№	Наименование	$K_{вс}$ м³/ч	$D_{г}$ мм	Тип	Код	Кол-во
АУУ501Q06С	0,6	1	Фильтр магнитный фланцевый со сливным краном PN = 16		125	FVF	065B7735	1
		2*	Регулятор перепада давления на вводе теплотрассы – уни-верс. клапан прямого действия на подающей VFG-2 с рег. блоком AFP-9 (заданного диапазона) с импульсной трубкой $P_y = 1,6$ Мпа			AFP	003G1014	1
			VFG-2	50	65	VFG-2	065B2394	1
			Импульсная трубка				003G1391	2
			Кран шаровой с воздуховыпускным устройством			15	BVR-D	065B8216

Код АУУ к схеме № 1	Нагрузка, Гкал/ч	№	Наименование	$K_{вс}$ м³/ч	$D_{г}$ мм	Тип	Код	Кол-во	
АУУ501Q06С	0,6	3	Клапан регулирующий для отопления с электроприводом AMV20 (AMV55) U = 230 В	63	65	VF-2	065B3170	1	
			AMV55			AMV55	082Н3021	1	
		4	Кран стальной шаровой фланцевый			125	JIP-FF	065N9629	2
		5	Манометр $P_y = 16$ кгс/см²				DM2029	DM02-100-16	3
		6	Термометр 0–100 °С				A5001	TB1-80-160	2
		8	Кран шаровой с воздуховыпускным устройством			15	BVR-D	065B8216	3
		14	Кран шаровой PN = 40, резьба (спускник)			25	BVR	065B8209	2
		15	Кран шаровой PN = 40, резьба (воздушник)			15	BVR	065B8207	2
			Контроллер ECL310				ECL	087Н3040	1
			Ключ программирования приложения А231				A231	087Н3805	1
			Датчик температуры наружного воздуха				ESMT	087b1190	1
			Датчик температуры погружной L = 100 мм (медь)				ESMU	087В1180	2
			Гильза для датчика ESMU				Гильзы	087b1190	2
			Ключ программирования приложения А231				A231	087Н3805	1
			Датчик температуры наружного воздуха				ESMT	087b1190	1
			Датчик температуры погружной L = 100 мм (медь)				ESMU	087В1180	2
			Гильза для датчика ESMU				Гильзы	087b1190	2

Код АУУ к схеме № 1	Нагрузка, Гкал/ч	№	Наименование	$K_{вс}$ м³/ч	$D_{г}$ мм	Тип	Код	Кол-во	
АУУ501Q07С	0,7	1	Фильтр магнитный фланцевый со сливным краном PN = 16		125	FVF	065B7735	1	
		2*	Регулятор перепада давления на вводе теплотрассы – уни-верс. клапан прямого действия на подающей VFG-2 с рег. блоком AFP-9 (заданного диапазона) с импульсной трубкой $P_y = 1,6$ Мпа			AFP	003G1014	1	
			VFG-2	80	80	VFG-2	065B2395	1	
			Импульсная трубка				003G1391	2	
			Кран шаровой с воздуховыпускным устройством			15	BVR-D	065B8216	2
		3	Клапан регулирующий для отопления с электроприводом AMV20 (AMV55) U = 230 В	63	65	VF-2	065B3170	1	
			AMV55			AMV55	082Н3021	1	
		4	Кран стальной шаровой фланцевый			125	JIP-FF	065N9629	2
		5	Манометр $P_y = 16$ кгс/см²				DM2029	DM02-100-16	3
		6	Термометр 0–100 °С				A5001	TB1-80-160	2
		8	Кран шаровой с воздуховыпускным устройством			15	BVR-D	065B8216	3
		14	Кран шаровой PN = 40, резьба (спускник)			25	BVR	065B8209	2
		15	Кран шаровой PN = 40, резьба (воздушник)			15	BVR	065B8207	2
			Контроллер ECL310				ECL	087Н3040	1
			Ключ программирования приложения А231				A231	087Н3805	1
			Датчик температуры наружного воздуха				ESMT	087b1190	1
			Датчик температуры погружной L = 100 мм (медь)				ESMU	087В1180	2
			Гильза для датчика ESMU				Гильзы	087b1190	2

Код АУУ к схеме № 1	Нагрузка, Гкал/ч	№	Наименование	$K_{вр}$ м³/ч	$D_{г}$ мм	Тип	Код	Кол-во
АУУ501Q08С	0,8	1	Фильтр магнитный фланцевый со сливным краном PN = 16		125	FVF	065B7735	1
		2*	Регулятор перепада давления на вводе теплосети – универс. клапан прямого действия на подающей VFG-2 с рег. блоком AFP-9 (заданного диапазона) с импульсной труб- кой $P_y = 1,6$ Мпа			AFP	003G1014	1
			VFG-2	80	80	VFG-2	065B2395	1
			Импульсная трубка				003G1391	2
			Кран шаровой с воздуховыпускным устройством		15	BVR-D	065B8216	2
		3	Клапан регулирующий для отопления с электроприводом AMV20 (AMV55) U = 230 В	63	65	VF-2	065B3170	1
			AMV55			AMV55	082H3021	1
		4	Кран стальной шаровой фланцевый		125	JIP-FF	065N9629	2
		5	Манометр $P_y = 16$ кгс/см²			DM2029	DM02-100-16	3
		6	Термометр 0–100 °С			A5001	TB1-80-160	2
		8	Кран шаровой с воздуховыпускным устройством		15	BVR-D	065B8216	3
		14	Кран шаровой PN = 40, резьба (спускник)		25	BVR	065B8209	2
		15	Кран шаровой PN = 40, резьба (воздушник)		15	BVR	065B8207	2
			Контроллер ECL310			ECL	087H3040	1
			Ключ программирования приложения A231			A231	087H3805	1
			Датчик температуры наружного воздуха			ESMT	087b1190	1
			Датчик температуры погружной L = 100 мм (медь)			ESMU	087B1180	2
	Гильза для датчика ESMU			Гильзы	087b1190	2		

Код АУУ к схеме № 1	Нагрузка, Гкал/ч	№	Наименование	$K_{вр}$ м³/ч	$D_{г}$ мм	Тип	Код	Кол-во
АУУ501Q09С	0,9	1	Фильтр магнитный фланцевый со сливным краном PN = 16		150	FVF	065B7736	1
		2*	Регулятор перепада давления на вводе теплосети – универс. клапан прямого действия на подающей VFG-2 с рег. блоком AFP-9 (заданного диапазона) с импульсной труб- кой $P_y = 1,6$ Мпа			AFP	003G1014	1
			VFG-2	80	80	VFG-2	065B2395	1
			Импульсная трубка				003G1391	2
			Кран шаровой с воздуховыпускным устройством		15	BVR-D	065B8216	2
		3	Клапан регулирующий для отопления с электроприводом AMV20 (AMV55) U = 230 В	100	80	VF-2	065B3185	1
			AMV55			AMV55	082H3021	1
		4	Кран стальной шаровой фланцевый		150	JIP-FF	065N9630	2
		5	Манометр $P_y = 16$ кгс/см²			DM2029	DM02-100-16	3
		6	Термометр 0–100 °С			A5001	TB1-80-160	2
		8	Кран шаровой с воздуховыпускным устройством		15	BVR-D	065B8216	3
		14	Кран шаровой PN = 40, резьба (спускник)		25	BVR	065B8209	2
		15	Кран шаровой PN = 40, резьба (воздушник)		15	BVR	065B8207	2
			Контроллер ECL310			ECL	087H3040	1
			Ключ программирования приложения A231			A231	087H3805	1
			Датчик температуры наружного воздуха			ESMT	087b1190	1
			Датчик температуры погружной, L = 100 мм (медь)			ESMU	087B1180	2
	Гильза для датчика ESMU			Гильзы	087b1190	2		

Код АУУ к схеме № 1	Нагрузка, Гкал/ч	№	Наименование	$K_{вр}$ м³/ч	$D_{г}$ мм	Тип	Код	Кол-во
АУУ501Q10С	1,0	1	Фильтр магнитный фланцевый со сливным краном PN = 16		150	FVF	065B7736	1
		2*	Регулятор перепада давления на вводе теплосети – универс. клапан прямого действия на подающей VFG-2 с рег. блоком AFP-9 (заданного диапазона) с импульсной трубкой $P_y = 1,6$ Мпа			AFP	003G1014	1
			VFG-2	80	80	VFG-2	065B2395	1
			Импульсная трубка				003G1391	2
			Кран шаровой с воздуховыпускным устройством		15	BVR-D	065B8216	2
		3	Клапан регулирующий для отопления с электроприводом AMV20 (AMV55) U = 230 В	100	80	VF-2	065B3185	1
			AMV55			AMV55	082H3021	1
		4	Кран стальной шаровой фланцевый		150	JIP-FF	065N9630	2
		5	Манометр $P_y = 16$ кгс/см²			DM2029	DM02-100-16	3
		6	Термометр 0–100 °С			A5001	TB1-80-160	2
		8	Кран шаровой с воздуховыпускным устройством		15	BVR-D	065B8216	3
		14	Кран шаровой PN = 40, резьба (спускник)		25	BVR	065B8209	2
		15	Кран шаровой PN = 40, резьба (воздушник)		15	BVR	065B8207	2
			Контроллер ECL310			ECL	087H3040	1
			Ключ программирования приложения A231			A231	087H3805	1
			Датчик температуры наружного воздуха			ESMT	087b1190	1
			Датчик температуры погружной L = 100 мм (медь)			ESMU	087B1180	2
	Гильза для датчика ESMU			Гильзы	087b1190	2		

Код АУУ к схеме № 1	Нагрузка, Гкал/ч	№	Наименование	$K_{вр}$ м³/ч	$D_{г}$ мм	Тип	Код	Кол-во
АУУ501Q11С	1,1	1	Фильтр магнитный фланцевый со сливным краном PN = 16		150	FVF	065B7736	1
		2*	Регулятор перепада давления на вводе теплосети – универс. клапан прямого действия на подающей VFG-2 с рег. блоком AFP-9 (заданного диапазона) с импульсной трубкой $P_y = 1,6$ Мпа			AFP	003G1014	1
			VFG-2	125	100	VFG-2	065B2396	1
			Импульсная трубка				003G1391	2
			Кран шаровой с воздуховыпускным устройством		15	BVR-D	065B8216	2
		3	Клапан регулирующий для отопления с электроприводом AMV20 (AMV55) U = 230 В	100	80	VF-2	065B3185	1
			AMV55			AMV55	082H3021	1
		4	Кран стальной шаровой фланцевый		150	JIP-FF	065N9630	2
		5	Манометр $P_y = 16$ кгс/см²			DM2029	DM02-100-16	3
		6	Термометр 0–100 °С			A5001	TB1-80-160	2
		8	Кран шаровой с воздуховыпускным устройством		15	BVR-D	065B8216	3

Код АУУ к схеме № 1	Нагрузка, Гкал/ч	№	Наименование	$K_{вс}$ м ³ /ч	D_y мм	Тип	Код	Кол-во
АУУ01011С	1,1	14	Кран шаровой PN = 40, резьба (спускник)		25	BVR	065B8209	2
		15	Кран шаровой PN = 40, резьба (воздушник)		15	BVR	065B8207	2
			Контроллер ECL310			ECL	087H3040	1
			Ключ программирования приложения A231			A231	087H3805	1
			Датчик температуры наружного воздуха			ESMT	087b1190	1
			Датчик температуры погружной L = 100 мм (медь)			ESMU	087B1180	2
			Гильза для датчика ESMU			Гильзы	087b1190	2
			Ключ программирования приложения A231			A231	087H3805	1

Код АУУ к схеме № 1	Нагрузка, Гкал/ч	№	Наименование	$K_{вс}$ м ³ /ч	D_y мм	Тип	Код	Кол-во
АУУ01012С	1,2	1	Фильтр магнитный фланцевый со сливным краном PN = 16		150	FVF	065B7736	1
		2*	Регулятор перепада давления на вводе теплосети – универс. клапан прямого действия на подающей VFG-2 с рег. блоком AFP-9 (заданного диапазона) с импульсной трубкой $P_y = 1,6$ Мпа			AFP	003G1014	1
			VFG-2	125	100	VFG-2	065B2396	1
			Импульсная трубка				003G1391	2
			Кран шаровой с воздуховыпускным устройством		15	BVR-D	065B8216	2
		3	Клапан регулирующий для отопления с электроприводом AMV20 (AMV55) U = 230 В	100	80	VF-2	065B3185	1
			AMV55			AMV55	082H3021	1
		4	Кран стальной шаровой фланцевый		150	JIP-FF	065N9630	2
		5	Манометр $P_y = 16$ кгс/см ²			DM2029	DM02-100-16	3
		6	Термометр 0–100 °С			A5001	TB1-80-160	2
		8	Кран шаровой с воздуховыпускным устройством		15	BVR-D	065B8216	3
		14	Кран шаровой PN = 40, резьба (спускник)		25	BVR	065B8209	2
		15	Кран шаровой PN = 40, резьба (воздушник)		15	BVR	065B8207	2
			Контроллер ECL310			ECL	087H3040	1
			Ключ программирования приложения A231			A231	087H3805	1
			Датчик температуры наружного воздуха			ESMT	087b1190	1
			Датчик температуры погружной L = 100 мм (медь)			ESMU	087B1180	2
			Гильза для датчика ESMU			Гильзы	087b1190	2
			Ключ программирования приложения A231			A231	087H3805	1
			Датчик температуры наружного воздуха			ESMT	087b1190	1
	Датчик температуры погружной L = 100 мм (медь)			ESMU	087B1180	2		
	Гильза для датчика ESMU			Гильзы	087b1190	2		

Код АУУ к схеме № 1	Нагрузка, Гкал/ч	№	Наименование	$K_{вс}$ м ³ /ч	D_y мм	Тип	Код	Кол-во
АУУ01013С	1,3	1	Фильтр магнитный фланцевый со сливным краном PN = 16		200	FVF	065B7737	1
		2*	Регулятор перепада давления на вводе теплосети – универс. клапан прямого действия на подающей VFG-2 с рег. блоком AFP-9 (заданного диапазона) с импульсной трубкой $P_y = 1,6$ Мпа			AFP	003G1014	1
			VFG-2	125	100	VFG-2	065B2396	1
			Импульсная трубка				003G1391	2
			Кран шаровой с воздуховыпускным устройством		15	BVR-D	065B8216	2
		3	Клапан регулирующий для отопления с электроприводом AMV20 (AMV55) U = 230 В	100	80	VF-2	065B3185	1
			AMV55			AMV55	082H3021	1
		4	Кран стальной шаровой фланцевый		200	JIP-FF	065N0256G	2
		5	Манометр $P_y = 16$ кгс/см ²			DM2029	DM02-100-16	3
		6	Термометр 0–100 °С			A5001	TB1-80-160	2
		8	Кран шаровой с воздуховыпускным устройством		15	BVR-D	065B8216	3
		14	Кран шаровой PN = 40, резьба (спускник)		32	BVR	065B8210	2
		15	Кран шаровой PN = 40, резьба (воздушник)		15	BVR	065B8207	2
			Контроллер ECL310			ECL	087H3040	1
			Ключ программирования приложения A231			A231	087H3805	1
			Датчик температуры наружного воздуха			ESMT	087b1190	1
			Датчик температуры погружной L = 100 мм (медь)			ESMU	087B1180	2
			Гильза для датчика ESMU			Гильзы	087b1190	2

Код АУУ к схеме № 1	Нагрузка, Гкал/ч	№	Наименование	$K_{вс}$ м ³ /ч	D_y мм	Тип	Код	Кол-во
АУУ01014С	1,4	1	Фильтр магнитный фланцевый со сливным краном PN = 16		200	FVF	065B7737	1
		2*	Регулятор перепада давления на вводе теплосети – универс. клапан прямого действия на подающей VFG-2 с рег. блоком AFP-9 (заданного диапазона) с импульсной трубкой $P_y = 1,6$ Мпа			AFP	003G1014	1
			VFG-2	125	100	VFG-2	065B2396	1
			Импульсная трубка				003G1391	2
			Кран шаровой с воздуховыпускным устройством		15	BVR-D	065B8216	2
		3	Клапан регулирующий для отопления с электроприводом AMV20 (AMV55) U = 230 В	145	100	VF-2	065B3205	1
			AMV55			AMV55	082H3021	1
		4	Кран стальной шаровой фланцевый		200	JIP-FF	065N0256G	2
		5	Манометр $P_y = 16$ кгс/см ²			DM2029	DM02-100-16	3
		6	Термометр 0–100 °С			A5001	TB1-80-160	2

РАСШИРЕННЫЕ СПЕЦИФИКАЦИИ К СХЕМЕ №2

Код АУУ к схеме № 1	Нагрузка, Гкал/ч	№	Наименование	$K_{вс}$, м ³ /ч	D_y , мм	Тип	Код	Кол-во
АУУ01Q14С	1,4	8	Кран шаровой с воздуховыпускным устройством		15	BVR-D	065B8216	3
		14	Кран шаровой PN = 40, резьба (спускник)		32	BVR	065B8210	2
		15	Кран шаровой PN = 40, резьба (воздушник)		15	BVR	065B8207	2
			Контроллер ECL310			ECL	087H3040	1
			Ключ программирования приложения A231			A231	087H3805	1
			Датчик температуры наружного воздуха			ESMT	087b1190	1
			Датчик температуры погружной L = 100 мм (медь)			ESMU	087B1180	2
			Гильза для датчика ESMU			Гильзы	087b1190	2
		5	Манометр $P_y = 16$ кгс/см ²			DM2029	DM02-100-16	3
6	Термометр 0–100 °С			A5001	TB1-80-160	2		

Код АУУ к схеме № 1	Нагрузка, Гкал/ч	№	Наименование	$K_{вс}$, м ³ /ч	D_y , мм	Тип	Код	Кол-во
АУУ01Q15С	1,5	1	Фильтр магнитный фланцевый со сливным краном PN = 16		200	FVF	065B7737	1
		2*	Регулятор перепада давления на вводе теплосети – универс. клапан прямого действия на подающей VFG-2 с рег. блоком AFP-9 (заданного диапазона) с импульсной трубкой $P_y = 1,6$ Мпа			AFP	003G1014	1
			VFG-2	125	100	VFG-2	065B2396	1
			Импульсная трубка				003G1391	2
			Кран шаровой с воздуховыпускным устройством		15	BVR-D	065B8216	2
		3	Клапан регулирующий для отопления с электроприводом AMV20 (AMV55) U = 230 В	145	100	VF-2	065B3205	1
			AMV55			AMV55	082H3021	1
		4	Кран стальной шаровой фланцевый		200	JIP-FF	065N0256G	2
		5	Манометр $P_y = 16$ кгс/см ²			DM2029	DM02-100-16	3
		6	Термометр 0–100 °С			A5001	TB1-80-160	2
		8	Кран шаровой с воздуховыпускным устройством		15	BVR-D	065B8216	3
		14	Кран шаровой PN = 40, резьба (спускник)		32	BVR	065B8210	2
		15	Кран шаровой PN = 40, резьба (воздушник)		15	BVR	065B8207	2
			Контроллер ECL310			ECL	087H3040	1
			Ключ программирования приложения A231			A231	087H3805	1
			Датчик температуры наружного воздуха			ESMT	087b1190	1
			Датчик температуры погружной L = 100 мм (медь)			ESMU	087B1180	2
			Гильза для датчика ESMU			Гильзы	087b1190	2

Код АУУ к схеме № 2	Нагрузка, Гкал/ч	№	Наименование	$K_{вс}$, м ³ /ч	D_y , мм	Тип	Код	Кол-во
АУУ02Q01С	0,1	1	Фильтр магнитный фланцевый со сливным краном PN = 16		65	FVF	065B7732	1
		2*	Регулятор перепада давления на вводе теплосети – универс. клапан прямого действия на подающей AVP (заданного диапазона) с импульсной трубкой $P_y = 2,5$ Мпа	12,5	32	AVP	003H6378	1
			Импульсная трубка				003h6854	1
			Кран шаровой с воздуховыпускным устройством		15	BVR-D	065B8216	1
		3	Кран стальной шаровой фланцевый PN = 16/25		65	JIP-FF	065N9626	2
		4	Манометр $P_y = 16$ кгс/см ²			DM2029	DM02-100-16	3
		5	Термометр 0–100 °С			A5001	TB1-80-160	2
		7	Кран шаровой с воздуховыпускным устройством		15	BVR-D	065B8216	3
		13	Кран шаровой PN = 40, резьба (спускник)		20	BVR	065B8208	4
		14	Кран шаровой PN = 40, резьба (воздушник)		15	BVR	065B8207	2

Код АУУ к схеме № 2	Нагрузка, Гкал/ч	№	Наименование	$K_{вс}$, м ³ /ч	D_y , мм	Тип	Код	Кол-во
АУУ02Q02С	0,2	1	Фильтр магнитный фланцевый со сливным краном PN = 16		80	FVF	065B7733	1
		2*	Регулятор перепада давления на вводе теплосети – универс. клапан прямого действия на подающей AVP (заданного диапазона) с импульсной трубкой $P_y = 2,5$ Мпа	16,0	40	AVP	003H6379	1
			Импульсная трубка				003h6854	1
			Кран шаровой с воздуховыпускным устройством		15	BVR-D	065B8216	1
		3	Кран стальной шаровой фланцевый PN = 16/25		80	JIP-FF	065N9627	2
		4	Манометр $P_y = 16$ кгс/см ²			DM2029	DM02-100-16	3
		5	Термометр 0–100 °С			A5001	TB1-80-160	2
		7	Кран шаровой с воздуховыпускным устройством		15	BVR-D	065B8216	3
		13	Кран шаровой PN = 40, резьба (спускник)		20	BVR	065B8208	4
		14	Кран шаровой PN = 40, резьба (воздушник)		15	BVR	065B8207	2

Код АУУ к схеме № 2	Нагрузка, Гкал/ч	№	Наименование	$K_{вс}$, м ³ /ч	D_y , мм	Тип	Код	Кол-во
АУУ02Q03С	0,3	1	Фильтр магнитный фланцевый со сливным краном PN = 16		100	FVF	065B7734	1
		2*	Регулятор перепада давления на вводе теплосети – универс. клапан прямого действия на подающей VFG-2 с рег. блоком AFP-9 (заданного диапазона) с импульсной трубкой $P_y = 1,6$ Мпа			AFP	003G1014	1
			VFG-2	32,0	50	VFG-2	065B2393	1

Код АУУ к схеме № 2	Нагрузка, Гкал/ч	№	Наименование	$K_{вс}$ м³/ч	D_y мм	Тип	Код	Кол-во
АУУ02Q03С	0,3		Импульсная трубка				003h6854	2
			Кран шаровой с воздуховыпускным устройством		15	BVR-D	065B8216	2
		3	Кран стальной шаровой фланцевый PN = 16/25		100	JIP-FF	065N9628	2
		4	Манометр $P_y = 16$ кгс/см²			ДМ2029	DM02-100-16	3
		5	Термометр 0–100 °С			A5001	TB1-80-160	2
		7	Кран шаровой с воздуховыпускным устройством		15	BVR-D	065B8216	3
		13	Кран шаровой PN = 40, резьба (спускник)		25	BVR	065B8209	4
		14	Кран шаровой PN = 40, резьба (воздушник)		15	BVR	065B8207	2

Код АУУ к схеме № 2	Нагрузка, Гкал/ч	№	Наименование	$K_{вс}$ м³/ч	D_y мм	Тип	Код	Кол-во
АУУ02Q04С	0,4	1	Фильтр магнитный фланцевый со сливным краном PN = 16		100	FVF	065B7735	1
		2*	Регулятор перепада давления на вводе теплосети – универс. клапан прямого действия на подающей VFG-2 с рег. блоком AFP-9 (заданного диапазона) с импульсной трубкой $P_y = 1,6$ Мпа			AFP	003G1014	1
			VFG-2	32,0	50	VFG-2	065B2393	1
			Импульсная трубка				003h6854	2
			Кран шаровой с воздуховыпускным устройством		15	BVR-D	065B8216	2
		3	Кран стальной шаровой фланцевый PN = 16/25		100	JIP-FF	065N9628	2
		4	Манометр $P_y = 16$ кгс/см²			ДМ2029	DM02-100-16	3
		5	Термометр 0–100 °С			A5001	TB1-80-160	2
		7	Кран шаровой с воздуховыпускным устройством		15	BVR-D	065B8216	3
		13	Кран шаровой PN=40, резьба (спускник)		25	BVR	065B8209	4
		14	Кран шаровой PN=40, резьба (воздушник)		15	BVR	065B8207	2

Код АУУ к схеме № 2	Нагрузка, Гкал/ч	№	Наименование	$K_{вс}$ м³/ч	D_y мм	Тип	Код	Кол-во
АУУ02Q05С	0,5	1	Фильтр магнитный фланцевый со сливным краном PN = 16		125	FVF	065B7735	1
		2*	Регулятор перепада давления на вводе теплосети – универс. клапан прямого действия на подающей VFG-2 с рег. блоком AFP-9 (заданного диапазона) с импульсной трубкой $P_y = 1,6$ Мпа			AFP	003G1014	1
			VFG-2	50,0	65	VFG-2	065B2394	1
			Импульсная трубка				003h6854	2
			Кран шаровой с воздуховыпускным устройством		15	BVR-D	065B8216	2
		3	Кран стальной шаровой фланцевый PN = 16/25		125	JIP-FF	065N9629	2

Код АУУ к схеме № 2	Нагрузка, Гкал/ч	№	Наименование	$K_{вс}$ м³/ч	D_y мм	Тип	Код	Кол-во	
АУУ02Q05С	0,5	4	Манометр $P_y = 16$ кгс/см²				ДМ2029	DM02-100-16	3
		5	Термометр 0–100 °С				A5001	TB1-80-160	2
		7	Кран шаровой с воздуховыпускным устройством		15	BVR-D	065B8216	3	
		13	Кран шаровой PN = 40, резьба (спускник)		25	BVR	065B8209	4	
		14	Кран шаровой PN = 40, резьба (воздушник)		15	BVR	065B8207	2	

Код АУУ к схеме № 2	Нагрузка, Гкал/ч	№	Наименование	$K_{вс}$ м³/ч	D_y мм	Тип	Код	Кол-во
АУУ02Q06С	0,6	1	Фильтр магнитный фланцевый со сливным краном PN = 16		125	FVF	065B7735	1
		2*	Регулятор перепада давления на вводе теплосети – универс. клапан прямого действия на подающей VFG-2 с рег. блоком AFP-9 (заданного диапазона) с импульсной трубкой $P_y = 1,6$ Мпа			AFP	003G1014	1
			VFG-2	50,0	65	VFG-2	065B2394	1
			Импульсная трубка				003h6854	2
			Кран шаровой с воздуховыпускным устройством		15	BVR-D	065B8216	2
		3	Кран стальной шаровой фланцевый PN = 16/25		125	JIP-FF	065N9629	2
		4	Манометр $P_y = 16$ кгс/см²			ДМ2029	DM02-100-16	3
		5	Термометр 0–100 °С			A5001	TB1-80-160	2
		7	Кран шаровой с воздуховыпускным устройством		15	BVR-D	065B8216	3
		13	Кран шаровой PN = 40, резьба (спускник)		25	BVR	065B8209	4
		14	Кран шаровой PN = 40, резьба (воздушник)		15	BVR	065B8207	2

Код АУУ к схеме № 2	Нагрузка, Гкал/ч	№	Наименование	$K_{вс}$ м³/ч	D_y мм	Тип	Код	Кол-во
АУУ02Q07С	0,7	1	Фильтр магнитный фланцевый со сливным краном PN = 16		125	FVF	065B7735	1
		2*	Регулятор перепада давления на вводе теплосети – универс. клапан прямого действия на подающей VFG-2 с рег. блоком AFP-9 (заданного диапазона) с импульсной трубкой $P_y = 1,6$ Мпа			AFP	003G1014	1
			VFG-2	80,0	80	VFG-2	065B2395	1
			Импульсная трубка				003h6854	2
			Кран шаровой с воздуховыпускным устройством		15	BVR-D	065B8216	2
		3	Кран стальной шаровой фланцевый PN = 16/25		125	JIP-FF	065N9629	2
		4	Манометр $P_y = 16$ кгс/см²			ДМ2029	DM02-100-16	3
		5	Термометр 0–100 °С			A5001	TB1-80-160	2

Код АУУ к схеме № 2	Нагрузка, Гкал/ч	№	Наименование	$K_{вс}$ м³/ч	D_y мм	Тип	Код	Кол-во
АУУ02Q07С	0,7	7	Кран шаровой с воздуховыпускным устройством		15	BVR-D	065B8216	3
		13	Кран шаровой PN = 40, резьба (спускник)		25	BVR	065B8209	4
		14	Кран шаровой PN = 40, резьба (воздушник)		15	BVR	065B8207	2

Код АУУ к схеме № 2	Нагрузка, Гкал/ч	№	Наименование	$K_{вс}$ м³/ч	D_y мм	Тип	Код	Кол-во
АУУ02Q08С	0,8	1	Фильтр магнитный фланцевый со сливным краном PN = 16		125	FVF	065B7735	1
		2*	Регулятор перепада давления на вводе теплосети – универс. клапан прямого действия на подающей VFG-2 с рег. блоком АФР-9 (заданного диапазона) с импульсной труб- кой $P_y = 1,6$ Мпа			АФР	003G1014	1
			VFG-2	80,0	80	VFG-2	065B2395	1
			Импульсная трубка				003h6854	2
			Кран шаровой с воздуховыпускным устройством		15	BVR-D	065B8216	2
		3	Кран стальной шаровой фланцевый PN = 16/25		125	JIP-FF	065N9629	2
		4	Манометр $P_y = 16$ кгс/см²			DM2029	DM02-100-16	3
		5	Термометр 0–100 °С			A5001	TB1-80-160	2
		7	Кран шаровой с воздуховыпускным устройством		15	BVR-D	065B8216	3
		13	Кран шаровой PN = 40, резьба (спускник)		25	BVR	065B8209	4
		14	Кран шаровой PN = 40, резьба (воздушник)		15	BVR	065B8207	2

Код АУУ к схеме № 2	Нагрузка, Гкал/ч	№	Наименование	$K_{вс}$ м³/ч	D_y мм	Тип	Код	Кол-во
АУУ02Q09С	0,9	1	Фильтр магнитный фланцевый со сливным краном PN = 16		150	FVF	065B7736	1
		2*	Регулятор перепада давления на вводе теплосети – универс. клапан прямого действия на подающей VFG-2 с рег. блоком АФР-9 (заданного диапазона) с импульсной труб- кой $P_y = 1,6$ Мпа			АФР	003G1014	1
			VFG-2	80,0	80	VFG-2	065B2395	1
			Импульсная трубка				003h6854	2
			Кран шаровой с воздуховыпускным устройством		15	BVR-D	065B8216	2
		3	Кран стальной шаровой фланцевый PN = 16/25		150	JIP-FF	065N9630	2
		4	Манометр $P_y = 16$ кгс/см²			DM2029	DM02-100-16	3
		5	Термометр 0–100 °С			A5001	TB1-80-160	2
		7	Кран шаровой с воздуховыпускным устройством		15	BVR-D	065B8216	3
		13	Кран шаровой PN = 40, резьба (спускник)		25	BVR	065B8209	4
		14	Кран шаровой PN = 40, резьба (воздушник)		15	BVR	065B8207	2

Код АУУ к схеме № 2	Нагрузка, Гкал/ч	№	Наименование	$K_{вс}$ м³/ч	D_y мм	Тип	Код	Кол-во
АУУ02Q10С	1,0	1	Фильтр магнитный фланцевый со сливным краном PN = 16		150	FVF	065B7736	1
		2*	Регулятор перепада давления на вводе теплосети – универс. клапан прямого действия на подающей VFG-2 с рег. блоком АФР-9 (заданного диапазона) с импульсной труб- кой $P_y = 1,6$ Мпа			АФР	003G1014	1
			VFG-2	80,0	80	VFG-2	065B2395	1
			Импульсная трубка				003h6854	2
			Кран шаровой с воздуховыпускным устройством		15	BVR-D	065B8216	2
		3	Кран стальной шаровой фланцевый PN = 16/25		150	JIP-FF	065N9630	2
		4	Манометр $P_y = 16$ кгс/см²			DM2029	DM02-100-16	3
		5	Термометр 0–100 °С			A5001	TB1-80-160	2
		7	Кран шаровой с воздуховыпускным устройством		15	BVR-D	065B8216	3
		13	Кран шаровой PN = 40, резьба (спускник)		25	BVR	065B8209	4
		14	Кран шаровой PN = 40, резьба (воздушник)		15	BVR	065B8207	2

Код АУУ к схеме № 2	Нагрузка, Гкал/ч	№	Наименование	$K_{вс}$ м³/ч	D_y мм	Тип	Код	Кол-во
АУУ02Q11С	1,1	1	Фильтр магнитный фланцевый со сливным краном PN = 16		150	FVF	065B7736	1
		2*	Регулятор перепада давления на вводе теплосети – универс. клапан прямого действия на подающей VFG-2 с рег. блоком АФР-9 (заданного диапазона) с импульсной труб- кой $P_y = 1,6$ Мпа			АФР	003G1014	1
			VFG-2	125,0	100	VFG-2	065B2396	1
			Импульсная трубка				003h6854	2
			Кран шаровой с воздуховыпускным устройством		15	BVR-D	065B8216	2
		3	Кран стальной шаровой фланцевый PN = 16/25		150	JIP-FF	065N9630	2
		4	Манометр $P_y = 16$ кгс/см²			DM2029	DM02-100-16	3
		5	Термометр 0–100 °С			A5001	TB1-80-160	2
		7	Кран шаровой с воздуховыпускным устройством		15	BVR-D	065B8216	3
		13	Кран шаровой PN = 40, резьба (спускник)		25	BVR	065B8209	4
		14	Кран шаровой PN = 40, резьба (воздушник)		15	BVR	065B8207	2

Код АУУ к схеме № 2	Нагрузка, Гкал/ч	№	Наименование	$K_{вс}$ м³/ч	D_y мм	Тип	Код	Кол-во
АУУ02Q12С	1,2	1	Фильтр магнитный фланцевый со сливным краном PN = 16		150	FVF	065B7736	1
		2*	Регулятор перепада давления на вводе теплосети – универс. клапан прямого действия на подающей VFG-2 с рег. блоком АФР-9 (заданного диапазона) с импульсной труб- кой $P_y = 1,6$ Мпа			АФР	003G1014	1
			VFG-2	125,0	100	VFG-2	065B2396	1

Код АУУ к схеме № 2	Нагрузка, Гкал/ч	№	Наименование	$K_{вс}$ м³/ч	D_y мм	Тип	Код	Кол-во
АУУ502Q12С	1,2		Импульсная трубка				003Н6854	2
			Кран шаровой с воздуховыпускным устройством		15	BVR-D	065В8216	2
		3	Кран стальной шаровой фланцевый PN = 16/25		150	JIP-FF	065N9630	2
		4	Манометр $P_y = 16$ кгс/см²			ДМ2029	DM02-100-16	3
		5	Термометр 0–100 °С			A5001	ТВ1-80-160	2
		7	Кран шаровой с воздуховыпускным устройством		15	BVR-D	065В8216	3
		13	Кран шаровой PN = 40, резьба (спускник)		25	BVR	065В8209	4
		14	Кран шаровой PN = 40, резьба (воздушник)		15	BVR	065В8207	2

Код АУУ к схеме № 2	Нагрузка, Гкал/ч	№	Наименование	$K_{вс}$ м³/ч	D_y мм	Тип	Код	Кол-во
АУУ502Q13С	1,3	1	Фильтр магнитный фланцевый со сливным краном PN = 16		200	FVF	065В7737	1
		2*	Регулятор перепада давления на вводе теплосети – универс. клапан прямого действия на подающей VFG-2 с рег. блоком АФР-9 (заданного диапазона) с импульсной труб- кой $P_y = 1,6$ Мпа			АФР	003G1014	1
			VFG-2	125,0	100	VFG-2	065В2396	1
			Импульсная трубка				003h6854	2
			Кран шаровой с воздуховыпускным устройством		15	BVR-D	065В8216	2
		3	Кран стальной шаровой фланцевый PN = 16/25		200	JIP-FF	065n0855	2
		4	Манометр $P_y = 16$ кгс/см²			ДМ2029	DM02-100-16	3
		5	Термометр 0–100 °С			A5001	ТВ1-80-160	2
		7	Кран шаровой с воздуховыпускным устройством		15	BVR-D	065В8216	3
		13	Кран шаровой PN = 40, резьба (спускник)		32	BVR	065В8210	4
		14	Кран шаровой PN = 40, резьба (воздушник)		15	BVR	065В8207	2

Код АУУ к схеме № 2	Нагрузка, Гкал/ч	№	Наименование	$K_{вс}$ м³/ч	D_y мм	Тип	Код	Кол-во
АУУ502Q14С	1,4	1	Фильтр магнитный фланцевый со сливным краном PN = 16		200	FVF	065В7737	1
		2*	Регулятор перепада давления на вводе теплосети – универс. клапан прямого действия на подающей VFG-2 с рег. блоком АФР-9 (заданного диапазона) с импульсной труб- кой $P_y = 1,6$ Мпа			АФР	003G1014	1
			VFG-2	125,0	100	VFG-2	065В2396	1
			Импульсная трубка				003h6854	2
			Кран шаровой с воздуховыпускным устройством		15	BVR-D	065В8216	2
		3	Кран стальной шаровой фланцевый PN = 16/25		200	JIP-FF	065n0855	2
		4	Манометр $P_y = 16$ кгс/см²			ДМ2029	DM02-100-16	3

Код АУУ к схеме № 2	Нагрузка, Гкал/ч	№	Наименование	$K_{вс}$ м³/ч	D_y мм	Тип	Код	Кол-во
АУУ502Q14С	1,4	5	Термометр 0–100 °С			A5001	ТВ1-80-160	2
		7	Кран шаровой с воздуховыпускным устройством		15	BVR-D	065В8216	3
		13	Кран шаровой PN = 40, резьба (спускник)		32	BVR	065В8210	4
		14	Кран шаровой PN = 40, резьба (воздушник)		15	BVR	065В8207	2

Код АУУ к схеме № 2	Нагрузка, Гкал/ч	№	Наименование	$K_{вс}$ м³/ч	D_y мм	Тип	Код	Кол-во
АУУ502Q15С	1,5	1	Фильтр магнитный фланцевый со сливным краном PN = 16		200	FVF	065В7737	1
		2*	Регулятор перепада давления на вводе теплосети – универс. клапан прямого действия на подающей VFG-2 с рег. блоком АФР-9 (заданного диапазона) с импульсной труб- кой $P_y = 1,6$ Мпа			АФР	003G1014	1
			VFG-2	125,0	100	VFG-2	065В2396	1
			Импульсная трубка				003h6854	2
			Кран шаровой с воздуховыпускным устройством		15	BVR-D	065В8216	2
		3	Кран стальной шаровой фланцевый PN = 16/25		200	JIP-FF	065n0855	2
		4	Манометр $P_y = 16$ кгс/см²			ДМ2029	DM02-100-16	3
		5	Термометр 0–100 °С			A5001	ТВ1-80-160	2
		7	Кран шаровой с воздуховыпускным устройством		15	BVR-D	065В8216	3
		13	Кран шаровой PN = 40, резьба (спускник)		32	BVR	065В8210	4
		14	Кран шаровой PN = 40, резьба (воздушник)		15	BVR	065В8207	2

РАСШИРЕННЫЕ СПЕЦИФИКАЦИИ К СХЕМЕ №3

Код АУУ к схеме № 3	Нагрузка, Гкал/ч	№	Наименование	$K_{уст}$ м³/ч	D_u мм	Тип	Код	Кол-во
АУУ03 Q01С	0,1	1	Фильтр магнитный фланцевый со сливным краном PN = 16		65	FVF	065B7732	1
		2*	Регулятор перепада давления на вводе теплосети – универс. клапан прямого действия на подающей AVP (заданного диапазона) с импульсной трубкой $P_y = 2,5$ Мпа	8	25	AVP	003H6377	1
			Импульсная трубка				003h6854	2
			Кран шаровой с воздуховыпускным устройством		15	BVR-D	065B8216	2
		3	Клапан регулирующий для отопления с электроприводом AMV20 (AMV55) U = 230 В	10	25	VB-2	065B2058	1
			AMV20			AMV20	082G3007	1
		4	Кран стальной шаровой фланцевый		65	JIP-FF	065N9626	2
		5	Манометр $P_y = 16$ кгс/см²			DM2029	DM02-100-16	3
		6	Термометр 0–100 °С			A5001	TB1-80-160	2
		8	Кран шаровой с воздуховыпускным устройством		15	BVR-D	065B8216	3
		14	Кран шаровой PN = 40, резьба (спускник)		20	BVR	065B8208	2
		15	Кран шаровой PN = 40, резьба (воздушник)		15	BVR	065B8207	2
			Контроллер ECL310			ECL	087H3040	1
			Ключ программирования приложения A231			A231	087H3805	1
			Датчик температуры наружного воздуха			ESMT	087b1190	1
	Датчик температуры погружной L = 100 мм (медь)			ESMU	087B1180	2		
	Гильза для датчика ESMU			Гильзы	087b1190	2		

Код АУУ к схеме № 3	Нагрузка, Гкал/ч	№	Наименование	$K_{уст}$ м³/ч	D_u мм	Тип	Код	Кол-во
АУУ03 Q03С	0,3	1	Фильтр магнитный фланцевый со сливным краном PN = 16		80	FVF	065B7733	1
		2*	Регулятор перепада давления на вводе теплосети — универс. клапан прямого действия на подающей AVP (заданного диапазона) с импульсной трубкой $P_y = 2,5$ Мпа	16	40	AVP	003H6379	1
			Импульсная трубка				003h6854	1
			Кран шаровой с воздуховыпускным устройством		15	BVR-D	065B8216	1
		3	Клапан регулирующий для отопления с электроприводом AMV20 (AMV55) U=230 В	25	40	VB-2	065B2060	1
			AMV20			AMV20	082G3007	1
		4	Кран стальной шаровой фланцевый		80	JIP-FF	065N9627	2
		5	Манометр $P_y = 16$ кгс/см²			DM2029	DM02-100-16	3
		6	Термометр 0–100 °С			A5001	TB1-80-160	2
		8	Кран шаровой с воздуховыпускным устройством		15	BVR-D	065B8216	3
		14	Кран шаровой PN = 40, резьба (спускник)		20	BVR	065B8208	2
		15	Кран шаровой PN = 40, резьба (воздушник)		15	BVR	065B8207	2
			Контроллер ECL310			ECL	087H3040	1
			Ключ программирования приложения A231			A231	087H3805	1
			Датчик температуры наружного воздуха			ESMT	087b1190	1
	Датчик температуры погружной L = 100 мм (медь)			ESMU	087B1180	2		
	Гильза для датчика ESMU			Гильзы	087b1190	2		

Код АУУ к схеме № 3	Нагрузка, Гкал/ч	№	Наименование	$K_{уст}$ м³/ч	D_u мм	Тип	Код	Кол-во
АУУ03 Q02С	0,2	1	Фильтр магнитный фланцевый со сливным краном PN = 16		65	FVF	065B7732	1
		2*	Регулятор перепада давления на вводе теплосети – универс. клапан прямого действия на подающей AVP (заданного диапазона) с импульсной трубкой $P_y = 2,5$ Мпа	12,5	32	AVP	003H6378	1
			Импульсная трубка				003h6854	1
			Кран шаровой с воздуховыпускным устройством		15	BVR-D	065B8216	1
		3	Клапан регулирующий для отопления с электроприводом AMV20 (AMV55) U=230 В	16	32	VB-2	065B2059	1
			AMV20			AMV20	082G3007	1
		4	Кран стальной шаровой фланцевый		65	JIP-FF	065N9626	2
		5	Манометр $P_y = 16$ кгс/см²			DM2029	DM02-100-16	3
		6	Термометр 0–100 °С			A5001	TB1-80-160	2
		8	Кран шаровой с воздуховыпускным устройством		15	BVR-D	065B8216	3
		14	Кран шаровой PN = 40, резьба (спускник)		20	BVR	065B8208	2
		15	Кран шаровой PN = 40, резьба (воздушник)		15	BVR	065B8207	2
			Контроллер ECL310			ECL	087H3040	1
			Ключ программирования приложения A231			A231	087H3805	1
			Датчик температуры наружного воздуха			ESMT	087b1190	1
	Датчик температуры погружной L = 100 мм (медь)			ESMU	087B1180	2		
	Гильза для датчика ESMU			Гильзы	087b1190	2		

Код АУУ к схеме № 3	Нагрузка, Гкал/ч	№	Наименование	$K_{уст}$ м³/ч	D_u мм	Тип	Код	Кол-во
АУУ03 Q04С	0,4	1	Фильтр магнитный фланцевый со сливным краном PN = 16		100	FVF	065B7734	1
		2*	Регулятор перепада давления на вводе теплосети – универс. клапан прямого действия на подающей VFG-2 с рег. блоком AFP-9 (заданного диапазона) с импульсной трубкой $P_y = 1,6$ Мпа			AFP	003G1014	1
			VFG-2	32	50	VFG-2	065B2393	1
			Импульсная трубка				003G1391	2
			Кран шаровой с воздуховыпускным устройством		15	BVR-D	065B8216	2
		3	Клапан регулирующий для отопления с электроприводом AMV20 (AMV55) U=230 В	25	40	VB-2	065B2060	1
			AMV20			AMV20	082G3007	1
		4	Кран стальной шаровой фланцевый		100	JIP-FF	065N9628	2
		5	Манометр $P_y = 16$ кгс/см²			DM2029	DM02-100-16	3
		6	Термометр 0–100 °С			A5001	TB1-80-160	2
		8	Кран шаровой с воздуховыпускным устройством		15	BVR-D	065B8216	3
		14	Кран шаровой PN = 40, резьба (спускник)		25	BVR	065B8209	2
		15	Кран шаровой PN = 40, резьба (воздушник)		15	BVR	065B8207	2
			Контроллер ECL310			ECL	087H3040	1
			Ключ программирования приложения A231			A231	087H3805	1
	Датчик температуры наружного воздуха			ESMT	087b1190	1		
	Датчик температуры погружной L = 100 мм (медь)			ESMU	087B1180	2		
	Гильза для датчика ESMU			Гильзы	087b1190	2		

Код АУУ к схеме № 3	Нагрузка, Гкал/ч	№	Наименование	$K_{вст}$ м³/ч	D_v мм	Тип	Код	Кол-во
АУУ03Q05С	0,5	1	Фильтр магнитный фланцевый со сливным краном PN = 16		100	FVF	065B7734	1
		2*	Регулятор перепада давления на вводе теплосети – универс. клапан прямого действия на подающей VFG-2 с рег. блоком AFP-9 (заданного диапазона) с импульсной труб- кой $P_v = 1,6$ Мпа			AFP	003G1014	1
			VFG-2	32	50	VFG-2	065B2393	1
			Импульсная трубка				003G1391	2
			Кран шаровой с воздуховыпускным устройством		15	BVR-D	065B8216	2
		3	Клапан регулирующий для отопления с электроприводом AMV20 (AMV55) U = 230 В	40	50	VB-2	065B2061	1
			AMV20			AMV20	082G3007	1
		4	Кран стальной шаровой фланцевый		100	JIP-FF	065N9628	2
		5	Манометр $P_v = 16$ кгс/см²			DM2029	DM02-100-16	3
		6	Термометр 0–100 °С			A5001	TB1-80-160	2
		8	Кран шаровой с воздуховыпускным устройством		15	BVR-D	065B8216	3
		14	Кран шаровой PN = 40, резьба (спускник)		25	BVR	065B8209	2
		15	Кран шаровой PN = 40, резьба (воздушник)		15	BVR	065B8207	2
			Контроллер ECL310			ECL	087H3040	1
			Ключ программирования приложения A231			A231	087H3805	1
			Датчик температуры наружного воздуха			ESMT	087b1190	1
			Датчик температуры погружной L = 100 мм (медь)			ESMU	087B1180	2
	Гильза для датчика ESMU			Гильзы	087b1190	2		

Код АУУ к схеме № 3	Нагрузка, Гкал/ч	№	Наименование	$K_{вст}$ м³/ч	D_v мм	Тип	Код	Кол-во
АУУ03Q07С	0,7	1	Фильтр магнитный фланцевый со сливным краном PN = 16		125	FVF	065B7735	1
		2*	Регулятор перепада давления на вводе теплосети – универс. клапан прямого действия на подающей VFG-2 с рег. блоком AFP-9 (заданного диапазона) с импульсной труб- кой $P_v = 1,6$ Мпа			AFP	003G1014	1
			VFG-2	50	65	VFG-2	065B2394	1
			Импульсная трубка				003G1391	2
			Кран шаровой с воздуховыпускным устройством		15	BVR-D	065B8216	2
		3	Клапан регулирующий для отопления с электроприводом AMV20 (AMV55) U = 230 В	40	50	VB-2	065B2061	1
			AMV55			AMV20	082G3007	1
		4	Кран стальной шаровой фланцевый		125	JIP-FF	065N9629	2
		5	Манометр $P_v = 16$ кгс/см²			DM2029	DM02-100-16	3
		6	Термометр 0–100 °С			A5001	TB1-80-160	2
		8	Кран шаровой с воздуховыпускным устройством		15	BVR-D	065B8216	3
		14	Кран шаровой PN = 40, резьба (спускник)		25	BVR	065B8209	2
		15	Кран шаровой PN = 40, резьба (воздушник)		15	BVR	065B8207	2
			Контроллер ECL310			ECL	087H3040	1
			Ключ программирования приложения A231			A231	087H3805	1
			Датчик температуры наружного воздуха			ESMT	087b1190	1
			Датчик температуры погружной L = 100 мм (медь)			ESMU	087B1180	2
	Гильза для датчика ESMU			Гильзы	087b1190	2		

Код АУУ к схеме № 3	Нагрузка, Гкал/ч	№	Наименование	$K_{вст}$ м³/ч	D_v мм	Тип	Код	Кол-во
АУУ03Q06С	0,6	1	Фильтр магнитный фланцевый со сливным краном PN = 16		100	FVF	065B7734	1
		2*	Регулятор перепада давления на вводе теплосети – универс. клапан прямого действия на подающей VFG-2 с рег. блоком AFP-9 (заданного диапазона) с импульсной труб- кой $P_v = 1,6$ Мпа			AFP	003G1014	1
			VFG-2	32	50	VFG-2	065B2393	1
			Импульсная трубка				003G1391	2
			Кран шаровой с воздуховыпускным устройством		15	BVR-D	065B8216	2
		3	Клапан регулирующий для отопления с электроприводом AMV20 (AMV55) U = 230 В	40	50	VB-2	065B2061	1
			AMV55			AMV20	082G3007	1
		4	Кран стальной шаровой фланцевый		100	JIP-FF	065N9628	2
		5	Манометр $P_v = 16$ кгс/см²			DM2029	DM02-100-16	3
		6	Термометр 0–100 °С			A5001	TB1-80-160	2
		8	Кран шаровой с воздуховыпускным устройством		15	BVR-D	065B8216	3
		14	Кран шаровой PN = 40, резьба (спускник)		25	BVR	065B8209	2
		15	Кран шаровой PN = 40, резьба (воздушник)		15	BVR	065B8207	2
			Контроллер ECL310			ECL	087H3040	1
			Ключ программирования приложения A231			A231	087H3805	1
			Датчик температуры наружного воздуха			ESMT	087b1190	1
			Датчик температуры погружной L = 100 мм (медь)			ESMU	087B1180	2
	Гильза для датчика ESMU			Гильзы	087b1190	2		

Код АУУ к схеме № 3	Нагрузка, Гкал/ч	№	Наименование	$K_{вст}$ м³/ч	D_v мм	Тип	Код	Кол-во
АУУ03Q08С	0,8	1	Фильтр магнитный фланцевый со сливным краном PN = 16		125	FVF	065B7735	1
		2*	Регулятор перепада давления на вводе теплосети – универс. клапан прямого действия на подающей VFG-2 с рег. блоком AFP-9 (заданного диапазона) с импульсной труб- кой $P_v = 1,6$ Мпа			AFP	003G1014	1
			VFG-2	50	65	VFG-2	065B2394	1
			Импульсная трубка				003G1391	2
			Кран шаровой с воздуховыпускным устройством		15	BVR-D	065B8216	2
		3	Клапан регулирующий для отопления с электроприводом AMV20 (AMV55) U = 230 В	63	65	VF-2	065B3170	1
			AMV55			AMV55	082H3021	1
		4	Кран стальной шаровой фланцевый		125	JIP-FF	065N9629	2
		5	Манометр $P_v = 16$ кгс/см²			DM2029	DM02-100-16	3
		6	Термометр 0–100 °С			A5001	TB1-80-160	2
		8	Кран шаровой с воздуховыпускным устройством		15	BVR-D	065B8216	3
		14	Кран шаровой PN=40, резьба (спускник)		25	BVR	065B8209	2
		15	Кран шаровой PN=40, резьба (воздушник)		15	BVR	065B8207	2
			Контроллер ECL310			ECL	087H3040	1
			Ключ программирования приложения A231			A231	087H3805	1
			Датчик температуры наружного воздуха			ESMT	087b1190	1
			Датчик температуры погружной L=100 мм (медь)			ESMU	087B1180	2
	Гильза для датчика ESMU			Гильзы	087b1190	2		

Код АУУ к схеме № 3	Нагрузка, Гкал/ч	№	Наименование	$K_{\text{всг}}$ м³/ч	$D_{\text{г}}$ мм	Тип	Код	Кол-во
АУУ503Q09С	0,9	1	Фильтр магнитный фланцевый со сливным краном PN = 16		125	FVF	065B7735	1
		2*	Регулятор перепада давления на вводе теплосети – универс. клапан прямого действия на подающей VFG-2 с рег. блоком AFP-9 (заданного диапазона) с импульсной труб- кой $P_y = 1,6$ Мпа			AFP	003G1014	1
			VFG-2	50	65	VFG-2	065B2394	1
			Импульсная трубка				003G1391	2
			Кран шаровой с воздуховыпускным устройством		15	BVR-D	065B8216	2
		3	Клапан регулирующий для отопления с электроприводом AMV20 (AMV55) U = 230 В	63	65	VF-2	065B3170	1
			AMV55			AMV55	082H3021	1
		4	Кран стальной шаровой фланцевый		125	JIP-FF	065N9629	2
		5	Манометр $P_y = 16$ кгс/см²			DM2029	DM02-100-16	3
		6	Термометр 0–100 °С			A5001	TB1-80-160	2
		8	Кран шаровой с воздуховыпускным устройством		15	BVR-D	065B8216	3
		14	Кран шаровой PN=40, резьба (спускник)		25	BVR	065B8209	2
		15	Кран шаровой PN=40, резьба (воздушник)		15	BVR	065B8207	2
			Контроллер ECL310			ECL	087H3040	1
			Ключ программирования приложения A231			A231	087H3805	1
			Датчик температуры наружного воздуха			ESMT	087b1190	1
			Датчик температуры погружной L=100 мм (медь)			ESMU	087B1180	2
	Гильза для датчика ESMU			Гильзы	087b1190	2		

Код АУУ к схеме № 3	Нагрузка, Гкал/ч	№	Наименование	$K_{\text{всг}}$ м³/ч	$D_{\text{г}}$ мм	Тип	Код	Кол-во
АУУ503Q11С	1,1	1	Фильтр магнитный фланцевый со сливным краном PN = 16		150	FVF	065B7736	1
		2*	Регулятор перепада давления на вводе теплосети – универс. клапан прямого действия на подающей VFG-2 с рег. блоком AFP-9 (заданного диапазона) с импульсной труб- кой $P_y = 1,6$ Мпа			AFP	003G1014	1
			VFG-2	80	80	VFG-2	065B2395	1
			Импульсная трубка				003G1391	2
			Кран шаровой с воздуховыпускным устройством		15	BVR-D	065B8216	2
		3	Клапан регулирующий для отопления с электроприводом AMV20 (AMV55) U = 230 В	63	65	VF-2	065B3170	1
			AMV55			AMV55	082H3021	1
		4	Кран стальной шаровой фланцевый		150	JIP-FF	065N9630	2
		5	Манометр $P_y = 16$ кгс/см²			DM2029	DM02-100-16	3
		6	Термометр 0–100 °С			A5001	TB1-80-160	2
		8	Кран шаровой с воздуховыпускным устройством		15	BVR-D	065B8216	3
		14	Кран шаровой PN = 40, резьба (спускник)		25	BVR	065B8209	2
		15	Кран шаровой PN = 40, резьба (воздушник)		15	BVR	065B8207	2
			Контроллер ECL310			ECL	087H3040	1
			Ключ программирования приложения A231			A231	087H3805	1
			Датчик температуры наружного воздуха			ESMT	087b1190	1
			Датчик температуры погружной L = 100 мм (медь)			ESMU	087B1180	2
	Гильза для датчика ESMU			Гильзы	087b1190	2		

Код АУУ к схеме № 3	Нагрузка, Гкал/ч	№	Наименование	$K_{\text{всг}}$ м³/ч	$D_{\text{г}}$ мм	Тип	Код	Кол-во
АУУ503Q10С	1,0	1	Фильтр магнитный фланцевый со сливным краном PN = 16		125	FVF	065B7735	1
		2*	Регулятор перепада давления на вводе теплосети – универс. клапан прямого действия на подающей VFG-2 с рег. блоком AFP-9 (заданного диапазона) с импульсной труб- кой $P_y = 1,6$ Мпа			AFP	003G1014	1
			VFG-2	80	80	VFG-2	065B2395	1
			Импульсная трубка				003G1391	2
			Кран шаровой с воздуховыпускным устройством		15	BVR-D	065B8216	2
		3	Клапан регулирующий для отопления с электроприводом AMV20 (AMV55) U = 230 В	63	65	VF-2	065B3170	1
			AMV55			AMV55	082H3021	1
		4	Кран стальной шаровой фланцевый		125	JIP-FF	065N9629	2
		5	Манометр $P_y = 16$ кгс/см²			DM2029	DM02-100-16	3
		6	Термометр 0–100 °С			A5001	TB1-80-160	2
		8	Кран шаровой с воздуховыпускным устройством		15	BVR-D	065B8216	3
		14	Кран шаровой PN = 40, резьба (спускник)		25	BVR	065B8209	2
		15	Кран шаровой PN = 40, резьба (воздушник)		15	BVR	065B8207	2
			Контроллер ECL310			ECL	087H3040	1
			Ключ программирования приложения A231			A231	087H3805	1
			Датчик температуры наружного воздуха			ESMT	087b1190	1
			Датчик температуры погружной L = 100 мм (медь)			ESMU	087B1180	2
	Гильза для датчика ESMU			Гильзы	087b1190	2		

Код АУУ к схеме № 3	Нагрузка, Гкал/ч	№	Наименование	$K_{\text{всг}}$ м³/ч	$D_{\text{г}}$ мм	Тип	Код	Кол-во
АУУ503Q12С	1,2	1	Фильтр магнитный фланцевый со сливным краном PN = 16		150	FVF	065B7736	1
		2*	Регулятор перепада давления на вводе теплосети – универс. клапан прямого действия на подающей VFG-2 с рег. блоком AFP-9 (заданного диапазона) с импульсной труб- кой $P_y = 1,6$ Мпа			AFP	003G1014	1
			VFG-2	80	80	VFG-2	065B2395	1
			Импульсная трубка				003G1391	2
			Кран шаровой с воздуховыпускным устройством		15	BVR-D	065B8216	2
		3	Клапан регулирующий для отопления с электроприводом AMV20 (AMV55) U = 230 В	100	80	VF-2	065B3185	1
			AMV55			AMV55	082H3021	1
		4	Кран стальной шаровой фланцевый		150	JIP-FF	065N9630	2
		5	Манометр $P_y = 16$ кгс/см²			DM2029	DM02-100-16	3
		6	Термометр 0–100 °С			A5001	TB1-80-160	2
		8	Кран шаровой с воздуховыпускным устройством		15	BVR-D	065B8216	3
		14	Кран шаровой PN = 40, резьба (спускник)		25	BVR	065B8209	2
		15	Кран шаровой PN = 40, резьба (воздушник)		15	BVR	065B8207	2
			Контроллер ECL310			ECL	087H3040	1
			Ключ программирования приложения A231			A231	087H3805	1
			Датчик температуры наружного воздуха			ESMT	087b1190	1
			Датчик температуры погружной L = 100 мм (медь)			ESMU	087B1180	2
	Гильза для датчика ESMU			Гильзы	087b1190	2		

Код АУУ к схеме № 3	Нагрузка, Гкал/ч	№	Наименование	$K_{вс}$ м³/ч	D_v мм	Тип	Код	Кол-во
АУУ503Q13С	1,3	1	Фильтр магнитный фланцевый со сливным краном PN = 16		150	FVF	065B7736	1
		2*	Регулятор перепада давления на вводе теплосети – универс. клапан прямого действия на подающей VFG-2 с рег. блоком AFP-9 (заданного диапазона) с импульсной труб- кой $P_y = 1,6$ Мпа			AFP	003G1014	1
			VFG-2	80	80	VFG-2	065B2395	1
			Импульсная трубка				003G1391	2
			Кран шаровой с воздуховыпускным устройством		15	BVR-D	065B8216	2
		3	Клапан регулирующий для отопления с электроприводом AMV20 (AMV55) U = 230 В	100	80	VF-2	065B3185	1
			AMV55			AMV55	082H3021	1
		4	Кран стальной шаровой фланцевый		150	JIP-FF	065N9630	2
		5	Манометр $P_y = 16$ кгс/см²			DM2029	DM02-100-16	3
		6	Термометр 0–100 °С			A5001	TB1-80-160	2
		8	Кран шаровой с воздуховыпускным устройством		15	BVR-D	065B8216	3
		14	Кран шаровой PN = 40, резьба (спускник)		25	BVR	065B8209	2
		15	Кран шаровой PN = 40, резьба (воздушник)		15	BVR	065B8207	2
			Контроллер ECL310			ECL	087H3040	1
			Ключ программирования приложения A231			A231	087H3805	1
			Датчик температуры наружного воздуха			ESMT	087b1190	1
			Датчик температуры погружной L = 100 мм (медь)			ESMU	087B1180	2
	Гильза для датчика ESMU			Гильзы	087b1190	2		

Код АУУ к схеме № 3	Нагрузка, Гкал/ч	№	Наименование	$K_{вс}$ м³/ч	D_v мм	Тип	Код	Кол-во
АУУ503Q15С	1,5	1	Фильтр магнитный фланцевый со сливным краном PN = 16		150	FVF	065B7736	1
		2*	Регулятор перепада давления на вводе теплосети – универс. клапан прямого действия на подающей VFG-2 с рег. блоком AFP-9 (заданного диапазона) с импульсной труб- кой $P_y = 1,6$ Мпа			AFP	003G1014	1
			VFG-2	125	100	VFG-2	065B2396	1
			Импульсная трубка				003G1391	2
			Кран шаровой с воздуховыпускным устройством		15	BVR-D	065B8216	2
		3	Клапан регулирующий для отопления с электроприводом AMV20 (AMV55) U = 230 В	100	80	VF-2	065B3185	1
			AMV55			AMV55	082H3021	1
		4	Кран стальной шаровой фланцевый		150	JIP-FF	065N9630	2
		5	Манометр $P_y = 16$ кгс/см²			DM2029	DM02-100-16	3
		6	Термометр 0–100 °С			A5001	TB1-80-160	2
		8	Кран шаровой с воздуховыпускным устройством		15	BVR-D	065B8216	3
		14	Кран шаровой PN = 40, резьба (спускник)		25	BVR	065B8209	2
		15	Кран шаровой PN = 40, резьба (воздушник)		15	BVR	065B8207	2
			Контроллер ECL310			ECL	087H3040	1
			Ключ программирования приложения A231			A231	087H3805	1
			Датчик температуры наружного воздуха			ESMT	087b1190	1
			Датчик температуры погружной L = 100 мм (медь)			ESMU	087B1180	2
	Гильза для датчика ESMU			Гильзы	087b1190	2		

Код АУУ к схеме № 3	Нагрузка, Гкал/ч	№	Наименование	$K_{вс}$ м³/ч	D_v мм	Тип	Код	Кол-во
АУУ503Q14С	1,4	1	Фильтр магнитный фланцевый со сливным краном PN = 16		150	FVF	065B7736	1
		2*	Регулятор перепада давления на вводе теплосети – универс. клапан прямого действия на подающей VFG-2 с рег. блоком AFP-9 (заданного диапазона) с импульсной труб- кой $P_y = 1,6$ Мпа			AFP	003G1014	1
			VFG-2	80	80	VFG-2	065B2395	1
			Импульсная трубка				003G1391	2
			Кран шаровой с воздуховыпускным устройством		15	BVR-D	065B8216	2
		3	Клапан регулирующий для отопления с электроприводом AMV20 (AMV55) U = 230 В	100	80	VF-2	065B3185	1
			AMV55			AMV55	082H3021	1
		4	Кран стальной шаровой фланцевый		150	JIP-FF	065N9630	2
		5	Манометр $P_y = 16$ кгс/см²			DM2029	DM02-100-16	3
		6	Термометр 0–100 °С			A5001	TB1-80-160	2
		8	Кран шаровой с воздуховыпускным устройством		15	BVR-D	065B8216	3
		14	Кран шаровой PN = 40, резьба (спускник)		25	BVR	065B8209	2
		15	Кран шаровой PN = 40, резьба (воздушник)		15	BVR	065B8207	2
			Контроллер ECL310			ECL	087H3040	1
			Ключ программирования приложения A231			A231	087H3805	1
			Датчик температуры наружного воздуха			ESMT	087b1190	1
			Датчик температуры погружной L = 100 мм (медь)			ESMU	087B1180	2
	Гильза для датчика ESMU			Гильзы	087b1190	2		

РАСШИРЕННЫЕ СПЕЦИФИКАЦИИ К СХЕМЕ №4

Код АУУ к схеме № 4	Нагрузка, Гкал/ч	№	Наименование	$K_{v,г}$ м³/ч	D_v мм	Тип	Код	Кол-во
АУУ504Q01С	0,1	1	Фильтр магнитный фланцевый со сливным краном PN = 16		65	FVF	065B7732	1
		2*	Регулятор перепада давления на вводе теплосети – универс. клапан прямого действия на подающей АVP (заданного диапазона) с импульсной трубкой $P_v = 2,5$ Мпа	8	25	AVP	003H6377	1
			Импульсная трубка				003h6854	2
			Кран шаровой с воздуховыпускным устройством		15	BVR-D	065B8216	2
		3	Кран стальной шаровой фланцевый PN = 16/25		65	JIP-FF	065N9626	2
		4	Манометр $P_v = 16$ кгс/см²			DM2029	DM02-100-16	3
		5	Термометр 0–100 °С			A5001	TB1-80-160	2
		7	Кран шаровой с воздуховыпускным устройством		15	BVR-D	065B8216	3
		13	Кран шаровой PN = 40, резьба (спускник)		20	BVR	065B8208	4
		14	Кран шаровой PN = 40, резьба (воздушник)		15	BVR	065B8207	2
14	Кран шаровой PN = 40, резьба (спускник)		20	BVR	065B8208	2		

Код АУУ к схеме № 4	Нагрузка, Гкал/ч	№	Наименование	$K_{v,г}$ м³/ч	D_v мм	Тип	Код	Кол-во
АУУ504Q04С	0,4	1	Фильтр магнитный фланцевый со сливным краном PN = 16		100	FVF	065B7734	1
		2*	Регулятор перепада давления на вводе теплосети – универс. клапан прямого действия на подающей VFG-2 с рег. блоком AFP-9 (заданного диапазона) с импульсной трубкой $P_v = 1,6$ Мпа			AFP	003G1014	1
			VFG-2	32,0	50	VFG-2	065B2393	1
			Импульсная трубка				003h6854	2
			Кран шаровой с воздуховыпускным устройством		15	BVR-D	065B8216	2
		3	Кран стальной шаровой фланцевый PN = 16/25		100	JIP-FF	065N9628	2
		4	Манометр $P_v = 16$ кгс/см²			DM2029	DM02-100-16	3
		5	Термометр 0–100 °С			A5001	TB1-80-160	2
		7	Кран шаровой с воздуховыпускным устройством		15	BVR-D	065B8216	3
		13	Кран шаровой PN = 40, резьба (спускник)		25	BVR	065B8209	4
		14	Кран шаровой PN = 40, резьба (воздушник)		15	BVR	065B8207	2

Код АУУ к схеме № 4	Нагрузка, Гкал/ч	№	Наименование	$K_{v,г}$ м³/ч	D_v мм	Тип	Код	Кол-во
АУУ504Q02С	0,2	1	Фильтр магнитный фланцевый со сливным краном PN = 16		65	FVF	065B7732	1
		2*	Регулятор перепада давления на вводе теплосети – универс. клапан прямого действия на подающей АVP (заданного диапазона) с импульсной трубкой $P_v = 2,5$ Мпа	12,5	32	AVP	003H6378	1
			Импульсная трубка				003h6854	1
			Кран шаровой с воздуховыпускным устройством		15	BVR-D	065B8216	1
		3	Кран стальной шаровой фланцевый PN = 16/25		65	JIP-FF	065N9626	2
		4	Манометр $P_v = 16$ кгс/см²			DM2029	DM02-100-16	3
		5	Термометр 0–100 °С			A5001	TB1-80-160	2
		7	Кран шаровой с воздуховыпускным устройством		15	BVR-D	065B8216	3
		13	Кран шаровой PN = 40, резьба (спускник)		20	BVR	065B8208	4
		14	Кран шаровой PN = 40, резьба (воздушник)		15	BVR	065B8207	2
14	Кран шаровой PN = 40, резьба (спускник)		20	BVR	065B8208	2		

Код АУУ к схеме № 4	Нагрузка, Гкал/ч	№	Наименование	$K_{v,г}$ м³/ч	D_v мм	Тип	Код	Кол-во
АУУ504Q05С	0,5	1	Фильтр магнитный фланцевый со сливным краном PN = 16		100	FVF	065B7734	1
		2*	Регулятор перепада давления на вводе теплосети – универс. клапан прямого действия на подающей VFG-2 с рег. блоком AFP-9 (заданного диапазона) с импульсной трубкой $P_v = 1,6$ Мпа			AFP	003G1014	1
			VFG-2	32,0	50	VFG-2	065B2393	1
			Импульсная трубка				003h6854	2
			Кран шаровой с воздуховыпускным устройством		15	BVR-D	065B8216	2
		3	Кран стальной шаровой фланцевый PN = 16/25		100	JIP-FF	065N9628	2
		4	Манометр $P_v = 16$ кгс/см²			DM2029	DM02-100-16	3
		5	Термометр 0–100 °С			A5001	TB1-80-160	2
		7	Кран шаровой с воздуховыпускным устройством		15	BVR-D	065B8216	3
		13	Кран шаровой PN = 40, резьба (спускник)		25	BVR	065B8209	4
		14	Кран шаровой PN = 40, резьба (воздушник)		15	BVR	065B8207	2

Код АУУ к схеме № 4	Нагрузка, Гкал/ч	№	Наименование	$K_{v,г}$ м³/ч	D_v мм	Тип	Код	Кол-во
АУУ504Q03С	0,3	1	Фильтр магнитный фланцевый со сливным краном PN = 16		80	FVF	065B7733	1
		2*	Регулятор перепада давления на вводе теплосети – универс. клапан прямого действия на подающей VFG-2 с рег. блоком AFP-9 (заданного диапазона) с импульсной трубкой $P_v = 1,6$ Мпа	16,0	40	AVP	003H6379	1
			Импульсная трубка				003h6854	1
			Кран шаровой с воздуховыпускным устройством		15	BVR-D	065B8216	1
		3	Кран стальной шаровой фланцевый PN = 16/25		80	JIP-FF	065N9627	2
		4	Манометр $P_v = 16$ кгс/см²			DM2029	DM02-100-16	3
		5	Термометр 0–100 °С			A5001	TB1-80-160	2
		7	Кран шаровой с воздуховыпускным устройством		15	BVR-D	065B8216	3
		13	Кран шаровой PN = 40, резьба (спускник)		20	BVR	065B8208	4
		14	Кран шаровой PN = 40, резьба (воздушник)		15	BVR	065B8207	2
14	Кран шаровой PN = 40, резьба (спускник)		20	BVR	065B8208	2		

Код АУУ к схеме № 4	Нагрузка, Гкал/ч	№	Наименование	$K_{v,г}$ м³/ч	D_v мм	Тип	Код	Кол-во
АУУ504Q06С	0,6	1	Фильтр магнитный фланцевый со сливным краном PN = 16		100	FVF	065B7734	1
		2*	Регулятор перепада давления на вводе теплосети – универс. клапан прямого действия на подающей VFG-2 с рег. блоком AFP-9 (заданного диапазона) с импульсной трубкой $P_v = 1,6$ Мпа			AFP	003G1014	1
			VFG-2	32,0	50	VFG-2	065B2393	1
			Импульсная трубка				003h6854	2
			Кран шаровой с воздуховыпускным устройством		15	BVR-D	065B8216	2
		3	Кран стальной шаровой фланцевый PN = 16/25		100	JIP-FF	065N9628	2
		4	Манометр $P_v = 16$ кгс/см²			DM2029	DM02-100-16	3
		5	Термометр 0–100 °С			A5001	TB1-80-160	2
		7	Кран шаровой с воздуховыпускным устройством		15	BVR-D	065B8216	3
		13	Кран шаровой PN = 40, резьба (спускник)		25	BVR	065B8209	4
		14	Кран шаровой PN = 40, резьба (воздушник)		15	BVR	065B8207	2

Код АУУ к схеме № 4	Нагрузка, Гкал/ч	№	Наименование	$K_{вст}$ м³/ч	$D_{г}$ мм	Тип	Код	Кол-во
АУУ504Q07С	0,7	1	Фильтр магнитный фланцевый со сливным краном PN = 16		125	FVF	065B7735	1
		2*	Регулятор перепада давления на вводе теплосети – универс. клапан прямого действия на подающей VFG-2 с рег. блоком AFP-9 (заданного диапазона) с импульсной трубкой $P_y = 1,6$ МПа			AFP	003G1014	1
			VFG-2	50,0	65	VFG-2	065B2394	1
			Импульсная трубка				003h6854	2
			Кран шаровой с воздуховыпускным устройством		15	BVR-D	065B8216	2
		3	Кран стальной шаровой фланцевый PN = 16/25		125	JIP-FF	065N9629	2
		4	Манометр $P_y = 16$ кгс/см²			ДМ2029	DM02-100-16	3
		5	Термометр 0–100 °С			A5001	TB1-80-160	2
		7	Кран шаровой с воздуховыпускным устройством		15	BVR-D	065B8216	3
		13	Кран шаровой PN = 40, резьба (спускник)		25	BVR	065B8209	4
		14	Кран шаровой PN = 40, резьба (воздушник)		15	BVR	065B8207	2

Код АУУ к схеме № 4	Нагрузка, Гкал/ч	№	Наименование	$K_{вст}$ м³/ч	$D_{г}$ мм	Тип	Код	Кол-во
АУУ504Q10С	1,0	1	Фильтр магнитный фланцевый со сливным краном PN = 16		125	FVF	065B7735	1
		2*	Регулятор перепада давления на вводе теплосети – универс. клапан прямого действия на подающей VFG-2 с рег. блоком AFP-9 (заданного диапазона) с импульсной трубкой $P_y = 1,6$ МПа			AFP	003G1014	1
			VFG-2	80,0	80	VFG-2	065B2395	1
			Импульсная трубка				003h6854	2
			Кран шаровой с воздуховыпускным устройством		15	BVR-D	065B8216	2
		3	Кран стальной шаровой фланцевый PN = 16/25		125	JIP-FF	065N9629	2
		4	Манометр $P_y = 16$ кгс/см²			ДМ2029	DM02-100-16	3
		5	Термометр 0–100 °С			A5001	TB1-80-160	2
		7	Кран шаровой с воздуховыпускным устройством		15	BVR-D	065B8216	3
		13	Кран шаровой PN = 40, резьба (спускник)		25	BVR	065B8209	4
		14	Кран шаровой PN = 40, резьба (воздушник)		15	BVR	065B8207	2

Код АУУ к схеме № 4	Нагрузка, Гкал/ч	№	Наименование	$K_{вст}$ м³/ч	$D_{г}$ мм	Тип	Код	Кол-во
АУУ504Q08С	0,8	1	Фильтр магнитный фланцевый со сливным краном PN = 16		125	FVF	065B7735	1
		2*	Регулятор перепада давления на вводе теплосети – универс. клапан прямого действия на подающей VFG-2 с рег. блоком AFP-9 (заданного диапазона) с импульсной трубкой $P_y = 1,6$ МПа			AFP	003G1014	1
			VFG-2	50,0	65	VFG-2	065B2394	1
			Импульсная трубка				003h6854	2
			Кран шаровой с воздуховыпускным устройством		15	BVR-D	065B8216	2
		3	Кран стальной шаровой фланцевый PN = 16/25		125	JIP-FF	065N9629	2
		4	Манометр $P_y = 16$ кгс/см²			ДМ2029	DM02-100-16	3
		5	Термометр 0–100 °С			A5001	TB1-80-160	2
		7	Кран шаровой с воздуховыпускным устройством		15	BVR-D	065B8216	3
		13	Кран шаровой PN = 40, резьба (спускник)		25	BVR	065B8209	4
		14	Кран шаровой PN = 40, резьба (воздушник)		15	BVR	065B8207	2

Код АУУ к схеме № 4	Нагрузка, Гкал/ч	№	Наименование	$K_{вст}$ м³/ч	$D_{г}$ мм	Тип	Код	Кол-во
АУУ504Q11С	1,1	1	Фильтр магнитный фланцевый со сливным краном PN = 16		150	FVF	065B7736	1
		2*	Регулятор перепада давления на вводе теплосети – универс. клапан прямого действия на подающей VFG-2 с рег. блоком AFP-9 (заданного диапазона) с импульсной трубкой $P_y = 1,6$ МПа			AFP	003G1014	1
			VFG-2	80,0	80	VFG-2	065B2395	1
			Импульсная трубка				003h6854	2
			Кран шаровой с воздуховыпускным устройством		15	BVR-D	065B8216	2
		3	Кран стальной шаровой фланцевый PN = 16/25		150	JIP-FF	065N9630	2
		4	Манометр $P_y = 16$ кгс/см²			ДМ2029	DM02-100-16	3
		5	Термометр 0–100 °С			A5001	TB1-80-160	2
		7	Кран шаровой с воздуховыпускным устройством		15	BVR-D	065B8216	3
		13	Кран шаровой PN = 40, резьба (спускник)		25	BVR	065B8209	4
		14	Кран шаровой PN = 40, резьба (воздушник)		15	BVR	065B8207	2

Код АУУ к схеме № 4	Нагрузка, Гкал/ч	№	Наименование	$K_{вст}$ м³/ч	$D_{г}$ мм	Тип	Код	Кол-во
АУУ504Q09С	0,9	1	Фильтр магнитный фланцевый со сливным краном PN = 16		125	FVF	065B7735	1
		2*	Регулятор перепада давления на вводе теплосети – универс. клапан прямого действия на подающей VFG-2 с рег. блоком AFP-9 (заданного диапазона) с импульсной трубкой $P_y = 1,6$ МПа			AFP	003G1014	1
			VFG-2	50,0	65	VFG-2	065B2394	1
			Импульсная трубка				003h6854	2
			Кран шаровой с воздуховыпускным устройством		15	BVR-D	065B8216	2
		3	Кран стальной шаровой фланцевый PN = 16/25		125	JIP-FF	065N9629	2
		4	Манометр $P_y = 16$ кгс/см²			ДМ2029	DM02-100-16	3
		5	Термометр 0–100 °С			A5001	TB1-80-160	2
		7	Кран шаровой с воздуховыпускным устройством		15	BVR-D	065B8216	3
		13	Кран шаровой PN = 40, резьба (спускник)		25	BVR	065B8209	4
		14	Кран шаровой PN = 40, резьба (воздушник)		15	BVR	065B8207	2

Код АУУ к схеме № 4	Нагрузка, Гкал/ч	№	Наименование	$K_{вст}$ м³/ч	$D_{г}$ мм	Тип	Код	Кол-во
АУУ504Q12С	1,2	1	Фильтр магнитный фланцевый со сливным краном PN = 16		150	FVF	065B7736	1
		2*	Регулятор перепада давления на вводе теплосети – универс. клапан прямого действия на подающей VFG-2 с рег. блоком AFP-9 (заданного диапазона) с импульсной трубкой $P_y = 1,6$ МПа			AFP	003G1014	1
			VFG-2	80,0	80	VFG-2	065B2395	1
			Импульсная трубка				003h6854	2
			Кран шаровой с воздуховыпускным устройством		15	BVR-D	065B8216	2
		3	Кран стальной шаровой фланцевый PN = 16/25		150	JIP-FF	065N9630	2
		4	Манометр $P_y = 16$ кгс/см²			ДМ2029	DM02-100-16	3
		5	Термометр 0–100 °С			A5001	TB1-80-160	2
		7	Кран шаровой с воздуховыпускным устройством		15	BVR-D	065B8216	3
		13	Кран шаровой PN = 40, резьба (спускник)		25	BVR	065B8209	4
		14	Кран шаровой PN = 40, резьба (воздушник)		15	BVR	065B8207	2

РАСШИРЕННЫЕ СПЕЦИФИКАЦИИ К СХЕМЕ №5

Код АУУ к схеме № 4	Нагрузка, Гкал/ч	№	Наименование	$K_{вс}$, м³/ч	D_y , мм	Тип	Код	Кол-во
АУУ04Q13С	1,3	1	Фильтр магнитный фланцевый со сливным краном PN = 16		150	FVF	065B7736	1
		2*	Регулятор перепада давления на вводе теплосети – универс. клапан прямого действия на подающей VFG-2 с рег. блоком AFP-9 (заданного диапазона) с импульсной трубкой $P_y = 1,6$ Мпа			AFP	003G1014	1
			VFG-2	80,0	80	VFG-2	065B2395	1
			Импульсная трубка				003h6854	2
			Кран шаровой с воздуховыпускным устройством		15	BVR-D	065B8216	2
		3	Кран стальной шаровой фланцевый PN = 16/25		150	JIP-FF	065N9630	2
		4	Манометр $P_y = 16$ кгс/см²			DM2029	DM02-100-16	3
		5	Термометр 0–100 °С			A5001	TB1-80-160	2
		7	Кран шаровой с воздуховыпускным устройством		15	BVR-D	065B8216	3
		13	Кран шаровой PN = 40, резьба (спускник)		25	BVR	065B8209	4
		14	Кран шаровой PN = 40, резьба (воздушник)		15	BVR	065B8207	2

Код АУУ к схеме № 4	Нагрузка, Гкал/ч	№	Наименование	$K_{вс}$, м³/ч	D_y , мм	Тип	Код	Кол-во
АУУ04Q14С	1,4	1	Фильтр магнитный фланцевый со сливным краном PN = 16		150	FVF	065B7736	1
		2*	Регулятор перепада давления на вводе теплосети – универс. клапан прямого действия на подающей VFG-2 с рег. блоком AFP-9 (заданного диапазона) с импульсной трубкой $P_y = 1,6$ Мпа			AFP	003G1014	1
			VFG-2	80,0	80	VFG-2	065B2395	1
			Импульсная трубка				003h6854	2
			Кран шаровой с воздуховыпускным устройством		15	BVR-D	065B8216	2
		3	Кран стальной шаровой фланцевый PN = 16/25		150	JIP-FF	065N9630	2
		4	Манометр $P_y = 16$ кгс/см²			DM2029	DM02-100-16	3
		5	Термометр 0–100 °С			A5001	TB1-80-160	2
		7	Кран шаровой с воздуховыпускным устройством		15	BVR-D	065B8216	3
		13	Кран шаровой PN = 40, резьба (спускник)		25	BVR	065B8209	4
		14	Кран шаровой PN = 40, резьба (воздушник)		15	BVR	065B8207	2

Код АУУ к схеме № 4	Нагрузка, Гкал/ч	№	Наименование	$K_{вс}$, м³/ч	D_y , мм	Тип	Код	Кол-во
АУУ04Q15С	1,5	1	Фильтр магнитный фланцевый со сливным краном PN = 16		150	FVF	065B7736	1
		2*	Регулятор перепада давления на вводе теплосети – универс. клапан прямого действия на подающей VFG-2 с рег. блоком AFP-9 (заданного диапазона) с импульсной трубкой $P_y = 1,6$ Мпа			AFP	003G1014	1
			VFG-2	125,0	100	VFG-2	065B2396	1
			Импульсная трубка				003h6854	2
			Кран шаровой с воздуховыпускным устройством		15	BVR-D	065B8216	2
		3	Кран стальной шаровой фланцевый PN = 16/25		150	JIP-FF	065N9630	2
		4	Манометр $P_y = 16$ кгс/см²			DM2029	DM02-100-16	3
		5	Термометр 0–100 °С			A5001	TB1-80-160	2
		7	Кран шаровой с воздуховыпускным устройством		15	BVR-D	065B8216	3
		13	Кран шаровой PN = 40, резьба (спускник)		25	BVR	065B8209	4
		14	Кран шаровой PN = 40, резьба (воздушник)		15	BVR	065B8207	2

Код АУУ к схеме № 5	Нагрузка, Гкал/ч	№	Наименование	$K_{вс}$, м³/ч	D_y , мм	Тип	Код	Кол-во
АУУ05Q01С	0,1	2	Клапан регулирующий трехходовой	16	32	VF3	065b1632	1
			Электропривод AMV25 PN = 16, U = 230 В			AMV25	082G3024	1
		3	Клапан – регулятор давления прямого действия «до себя» на обратном трубопроводе (диапазон 1,0–4,5 атм.), PN = 25	16	40	AVA	003H6627	1
			Кран шаровой с воздуховыпускным устройством		15	BVR-D	065B8216	1
		4	Кран стальной шаровой фланцевый (на обводной линии)		65	JIP-FF	065N9626	2
		5	Фильтр магнитный фланцевый со сливным краном PN = 16		65	FVF	065B7732	1
		6	Кран стальной шаровой фланцевый (на обводной линии)		65	JIP-FF	065N9626	6
		7	Клапан обратный чугунный пружинный тарельчатый (на перемычке) PN = 16		65	802	149b2416	2
		8	Клапан обратный чугунный пружинный тарельчатый (в обвязке насосов) PN = 16		65	802	149b2416	2
		9	Гибкая вставка резиновая фланцевая PN = 16 бар		32	ZKB	149b5141C	4
		10	Термометр 0–100 °С			A5001	TB1-80-160	2
		12	Кран шаровой с воздуховыпускным устройством		15	BVR-D	065B8216	9
		18	Кран шаровой PN = 40, резьба (спускник)		20	BVR	065B8208	5
		19	Кран шаровой PN = 40, резьба (воздушник)		15	BVR	065B8207	2
			Контроллер ECL310			ECL	087H3040	1
			Ключ программирования приложения A231			A231	087H3805	1
			Датчик температуры наружного воздуха			ESMT	087b1190	1
			Датчик температуры погружной L = 100 мм (медь)			ESMU	087B1180	2
			Гильза для датчика ESMT			Гильзы	087b1190	2
			Реле разности давлений RT262A			RT262A	017D002566	1
			Демпферная трубка для реле разности давлений RT260A			RT	060-104766	2
	Кран шаровой с воздуховыпускным устройством		15	BVR-D	065B8216	2		
21	Манометр $P_y = 16$ кгс/см²			DM2029	DM02-100-16	8		

Код АУУ к схеме № 5	Нагрузка, Гкал/ч	№	Наименование	$K_{вс}$, м³/ч	D_y , мм	Тип	Код	Кол-во
АУУ05Q02С	0,2	2	Клапан регулирующий трехходовой	16	32	VF3	065b1632	1
			Электропривод AMV25 PN=16, U = 230 В			AMV25	082G3024	1
		3	Клапан – регулятор давления прямого действия «до себя» на обратном трубопроводе (диапазон 1,0–4,5 атм.) PN = 25	20	50	AVA	003H6628	1
			Кран шаровой с воздуховыпускным устройством		15	BVR-D	065B8216	1
		4	Кран стальной шаровой фланцевый (на обводной линии)		65	JIP-FF	065N9626	2
		5	Фильтр магнитный фланцевый со сливным краном PN = 16		80	FVF	065B7733	1
		6	Кран стальной шаровой фланцевый (на обводной линии)		80	JIP-FF	065N9627	6
7	Клапан обратный чугунный пружинный тарельчатый (на перемычке) PN = 16		80	802	149b2417	2		

Код АУУ к схеме № 5	Нагрузка, Гкал/ч	№	Наименование	$K_{вс}$ м³/ч	Д _у мм	Тип	Код	Кол-во
АУУ505Q02С	0,2	8	Клапан обратный чугунный пружинный тарельчатый (в обвязке насосов) PN = 16		80	802	149b2417	2
		9	Гибкая вставка резиновая фланцевая PN = 16 бар		40	ZKB	149b5142С	4
		10	Термометр 0–100 °С			A5001	TB1-80-160	2
		12	Кран шаровой с воздуховыпускным устройством		15	BVR-D	065B8216	9
		18	Кран шаровой PN = 40, резьба (спускник)		20	BVR	065B8208	5
		19	Кран шаровой PN = 40, резьба (воздушник)		15	BVR	065B8207	2
			Контроллер ECL310			ECL	087H3040	1
			Ключ программирования приложения A231			A231	087H3805	1
			Датчик температуры наружного воздуха			ESMT	087b1190	1
			Датчик температуры погружной L = 100 мм (медь)			ESMU	087B1180	2
			Гильза для датчика ESMU			Гильзы	087b1190	2
			Реле разности давлений RT262A			RT262A	017D002566	1
			Демпферная трубка для реле разности давлений RT260A			RT	060-104766	2
			Кран шаровой с воздуховыпускным устройством		15	BVR-D	065B8216	2
			21 Манометр P _y = 16 кгс/см²			DM2029	DM02-100-16	8

Код АУУ к схеме № 5	Нагрузка, Гкал/ч	№	Наименование	$K_{вс}$ м³/ч	Д _у мм	Тип	Код	Кол-во
АУУ505Q03С	0,3	2	Клапан регулирующий трехходовой	25	40	VF3	065b1640	1
			Электропривод AMV25 PN=16, U = 230 В			AMV25	082G3024	1
		3	Клапан – регулятор давления прямого действия «до себя» на обратном трубопроводе (диапазон 1,0–5,0 атм.) PN = 16			AFA	003g1009	1
			VFG-2	50	65	VFG-2	065B2394	1
			Импульсная трубка				003G1391	1
			Кран шаровой с воздуховыпускным устройством		15	BVR-D	065B8216	1
		4	Кран стальной шаровой фланцевый (на обводной линии)		80	JIP-FF	065N9627	2
		5	Фильтр магнитный фланцевый со сливным краном PN = 16		100	FVF	065B7734	1
		6	Кран стальной шаровой фланцевый (на обводной линии)		100	JIP-FF	065N9628	6
		7	Клапан обратный чугунный пружинный тарельчатый (на перемычке) PN = 16		100	802	149b2418	2
		8	Клапан обратный чугунный пружинный тарельчатый (в обвязке насосов) PN = 16		100	802	149b2418	2
			Кран шаровой с воздуховыпускным устройством		15	BVR-D	065B8216	9
		9	Гибкая вставка резиновая фланцевая PN = 16 бар		50	ZKB	149b5143С	4
			Контрольные стрежни для гибкой вставки			Стержни	149b5438	4
10	Термометр 0–100 °С			A5001	TB1-80-160	2		
12	Кран шаровой с воздуховыпускным устройством		15	BVR-D	065B8216	9		

Код АУУ к схеме № 5	Нагрузка, Гкал/ч	№	Наименование	$K_{вс}$ м³/ч	Д _у мм	Тип	Код	Кол-во
АУУ505Q03С	0,3	18	Кран шаровой PN = 40, резьба (спускник)		25	BVR	065B8209	5
		19	Кран шаровой PN = 40, резьба (воздушник)		15	BVR	065B8207	2
			Контроллер ECL310			ECL	087H3040	1
			Ключ программирования приложения A231			A231	087H3805	1
			Датчик температуры наружного воздуха			ESMT	087b1190	1
			Датчик температуры погружной L = 100 мм (медь)			ESMU	087B1180	2
			Гильза для датчика ESMU			Гильзы	087b1190	2
			Реле разности давлений RT262A			RT262A	017D002566	1
			Демпферная трубка для реле разности давлений RT260A			RT	060-104766	2
			Кран шаровой с воздуховыпускным устройством		15	BVR-D	065B8216	2
			21 Манометр P _y = 16 кгс/см²			DM2029	DM02-100-16	8

Код АУУ к схеме № 5	Нагрузка, Гкал/ч	№	Наименование	$K_{вс}$ м³/ч	Д _у мм	Тип	Код	Кол-во
АУУ505Q04С	0,4	2	Клапан регулирующий трехходовой	40	50	VF3	065b1650	1
			Электропривод AMV25 PN=16, U = 230 В			AMV25	082G3024	1
		3	Клапан – регулятор давления прямого действия «до себя» на обратном трубопроводе (диапазон 1,0–5,0 атм.) PN = 16			AFA	003g1009	1
			VFG-2	50	65	VFG-2	065B2394	1
			Импульсная трубка				003G1391	1
			Кран шаровой с воздуховыпускным устройством		15	BVR-D	065B8216	1
		4	Кран стальной шаровой фланцевый (на обводной линии)		80	JIP-FF	065N9627	2
		5	Фильтр магнитный фланцевый со сливным краном PN = 16		100	FVF	065B7734	1
		6	Кран стальной шаровой фланцевый (на обводной линии)		100	JIP-FF	065N9628	6
		7	Клапан обратный чугунный пружинный тарельчатый (на перемычке) PN = 16		100	802	149b2418	2
		8	Клапан обратный чугунный пружинный тарельчатый (в обвязке насосов) PN = 16		100	802	149b2418	2
		9	Гибкая вставка резиновая фланцевая PN = 16 бар		65	ZKB	149b5144С	4
			Контрольные стрежни для гибкой вставки			Стержни	149b5439	4
		10	Термометр 0–100 °С			A5001	TB1-80-160	2
		12	Кран шаровой с воздуховыпускным устройством		15	BVR-D	065B8216	9
		18	Кран шаровой PN = 40, резьба (спускник)		25	BVR	065B8209	5
		19	Кран шаровой PN = 40, резьба (воздушник)		15	BVR	065B8207	2
			Контроллер ECL310			ECL	087H3040	1
			Ключ программирования приложения A231			A231	087H3805	1
			Датчик температуры наружного воздуха			ESMT	087b1190	1

Код АУУ к схеме № 5	Нагрузка, Гкал/ч	№	Наименование	$K_{вр}$, м ³ /ч	D_y , мм	Тип	Код	Кол-во
АУУ505Q04С	0,4		Датчик температуры погружной L = 100 мм (медь)			ESMU	087B1180	2
			Гильза для датчика ESMU			Гильзы	087b1190	2
			Реле разности давлений RT262A			RT262A	017D002566	1
			Демпферная трубка для реле разности давлений RT260A			RT	060-104766	2
			Кран шаровой с воздуховыпускным устройством		15	BVR-D	065B8216	2
		21	Манометр $P_y = 16$ кгс/см ²			DM2029	DM02-100-16	8

Код АУУ к схеме № 5	Нагрузка, Гкал/ч	№	Наименование	$K_{вр}$, м ³ /ч	D_y , мм	Тип	Код	Кол-во
АУУ505Q05С	0,5	2	Клапан регулирующий трехходовой	40	50	VF3	065b1650	1
			Электропривод AMV25 PN=16, U = 230 В			AMV25	082G3024	1
		3	Клапан – регулятор давления прямого действия «до себя» на обратном трубопроводе (диапазон 1,0—5,0 атм.) PN = 16			AFA	003g1009	1
			VFG-2	50	65	VFG-2	065B2394	1
			Импульсная трубка				003G1391	1
			Кран шаровой с воздуховыпускным устройством		15	BVR-D	065B8216	1
		4	Кран стальной шаровой фланцевый (на обводной линии)		100	JIP-FF	065N9628	2
		5	Фильтр магнитный фланцевый со сливным краном PN = 16		125	FVF	065B7735	1
		6	Кран стальной шаровой фланцевый (на обводной линии)		125	JIP-FF	065N9629	6
		7	Клапан обратный чугунный пружинный тарельчатый (на перемычке) PN = 16		125	802	149b2439	2
		8	Клапан обратный чугунный пружинный тарельчатый (в обвязке насосов) PN = 16		125	802	149b2439	2
		9	Гибкая вставка резиновая фланцевая PN = 16 бар		80	ZKB	149b5145C	4
			Контрольные стрежни для гибкой вставки			Стержни	149b5440	4
		10	Термометр 0–100 °С			A5001	TB1-80-160	2
		12	Кран шаровой с воздуховыпускным устройством		15	BVR-D	065B8216	9
		18	Кран шаровой PN = 40, резьба (спускник)		25	BVR	065B8209	5
		19	Кран шаровой PN = 40, резьба (воздушник)		15	BVR	065B8207	2
			Контроллер ECL310			ECL	087H3040	1
			Ключ программирования приложения A231			A231	087H3805	1
			Датчик температуры наружного воздуха			ESMT	087b1190	1
			Датчик температуры погружной L = 100 мм (медь)			ESMU	087B1180	2
	Гильза для датчика ESMU			Гильзы	087b1190	2		
	Реле разности давлений RT262A			RT262A	017D002566	1		
	Демпферная трубка для реле разности давлений RT260A			RT	060-104766	2		
	Кран шаровой с воздуховыпускным устройством		15	BVR-D	065B8216	2		
21	Манометр $P_y = 16$ кгс/см ²			DM2029	DM02-100-16	8		

Код АУУ к схеме № 5	Нагрузка, Гкал/ч	№	Наименование	$K_{вр}$, м ³ /ч	D_y , мм	Тип	Код	Кол-во
АУУ505Q06С	0,6	2	Клапан регулирующий трехходовой	63	65	VF3	065b1665	1
			Электропривод AMV25 PN=16, U = 230 В			AMV25	082G3024	1
		3	Клапан – регулятор давления прямого действия «до себя» на обратном трубопроводе (диапазон 1,0—5,0 атм.) PN = 16			AFA	003g1009	1
			VFG-2	80	80	VFG-2	065B2395	1
			Импульсная трубка				003G1391	1
			Кран шаровой с воздуховыпускным устройством		15	BVR-D	065B8216	1
		4	Кран стальной шаровой фланцевый (на обводной линии)		100	JIP-FF	065N9628	2
		5	Фильтр магнитный фланцевый со сливным краном PN = 16		125	FVF	065B7735	1
		6	Кран стальной шаровой фланцевый (на обводной линии)		125	JIP-FF	065N9629	6
		7	Клапан обратный чугунный пружинный тарельчатый (на перемычке) PN = 16		125	802	149b2439	2
		8	Клапан обратный чугунный пружинный тарельчатый (в обвязке насосов) PN = 16		125	802	149b2439	2
		9	Гибкая вставка резиновая фланцевая PN = 16 бар		80	ZKB	149b5145C	4
			Контрольные стрежни для гибкой вставки			Стержни	149b5440	4
		10	Термометр 0–100 °С			A5001	TB1-80-160	2
		12	Кран шаровой с воздуховыпускным устройством		15	BVR-D	065B8216	9
		18	Кран шаровой PN = 40, резьба (спускник)		25	BVR	065B8209	5
		19	Кран шаровой PN = 40, резьба (воздушник)		15	BVR	065B8207	2
			Контроллер ECL310			ECL	087H3040	1
			Ключ программирования приложения A231			A231	087H3805	1
			Датчик температуры наружного воздуха			ESMT	087b1190	1
			Датчик температуры погружной L = 100 мм (медь)			ESMU	087B1180	2
	Гильза для датчика ESMU			Гильзы	087b1190	2		
	Реле разности давлений RT262A			RT262A	017D002566	1		
	Демпферная трубка для реле разности давлений RT260A			RT	060-104766	2		
	Кран шаровой с воздуховыпускным устройством		15	BVR-D	065B8216	2		
21	Манометр $P_y = 16$ кгс/см ²			DM2029	DM02-100-16	8		

Код АУУ к схеме № 5	Нагрузка, Гкал/ч	№	Наименование	$K_{вр}$, м ³ /ч	D_y , мм	Тип	Код	Кол-во
АУУ505Q07С	0,7	2	Клапан регулирующий трехходовой	63	65	VF3	065b1665	1
			Электропривод AMV55 PN = 16, U = 230 В			AMV55	082H3021	1
		3	Клапан – регулятор давления прямого действия «до себя» на обратном трубопроводе (диапазон 1,0—5,0 атм.) PN = 16			AFA	003g1009	1
			VFG-2	80	80	VFG-2	065B2395	1
			Импульсная трубка				003G1391	1
			Кран шаровой с воздуховыпускным устройством		15	BVR-D	065B8216	1

Код АУУ к схеме № 5	Нагрузка, Гкал/ч	№	Наименование	$K_{в/ч}$ м ³ /ч	$D_{г}$ мм	Тип	Код	Кол-во
АУУ505Q07С	0,7	4	Кран стальной шаровой фланцевый (на обводной линии)		100	JIP-FF	065N9628	2
		5	Фильтр магнитный фланцевый со сливным краном PN = 16		125	FVF	065B7735	1
		6	Кран стальной шаровой фланцевый (на обводной линии)		125	JIP-FF	065N9629	6
		7	Клапан обратный чугунный пружинный тарельчатый (на перемычке) PN = 16		125	802	149b2439	2
		8	Клапан обратный чугунный пружинный тарельчатый (в обвязке насосов) PN = 16		125	802	149b2439	2
		9	Гибкая вставка резиновая фланцевая PN = 16 бар		80	ZKB	149b5145C	4
			Контрольные стрежни для гибкой вставки			Стержни	149b5440	4
		10	Термометр 0–100 °С			A5001	TB1-80-160	2
		12	Кран шаровой с воздуховыпускным устройством		15	BVR-D	065B8216	9
		18	Кран шаровой PN = 40, резьба (спускник)		25	BVR	065B8209	5
		19	Кран шаровой PN = 40, резьба (воздушник)		15	BVR	065B8207	2
			Контроллер ECL310			ECL	087H3040	1
			Ключ программирования приложения A231			A231	087H3805	1
			Датчик температуры наружного воздуха			ESMT	087b1190	1
			Датчик температуры погружной L = 100 мм (медь)			ESMU	087B1180	2
			Гильза для датчика ESMU			Гильзы	087b1190	2
			Реле разности давлений RT262A			RT262A	017D002566	1
			Демпферная трубка для реле разности давлений RT260A			RT	060-104766	2
			Кран шаровой с воздуховыпускным устройством		15	BVR-D	065B8216	2
		21	Манометр $P_y = 16$ кгс/см ²			ДМ2029	DM02-100-16	8

Код АУУ к схеме № 5	Нагрузка, Гкал/ч	№	Наименование	$K_{в/ч}$ м ³ /ч	$D_{г}$ мм	Тип	Код	Кол-во
АУУ505Q08С	0,8	2	Клапан регулирующий трехходовой	63	65	VF3	065b1665	1
			Электропривод AMV55 PN = 16, U = 230 В			AMV55	082H3021	1
		3	Клапан – регулятор давления прямого действия «до себя» на обратном трубопроводе (диапазон 1,0—5,0 атм.) PN = 16			AFA	003g1009	1
			VFG-2	80	80	VFG-2	065B2395	1
			Импульсная трубка				003G1391	1
			Кран шаровой с воздуховыпускным устройством		15	BVR-D	065B8216	1
		4	Кран стальной шаровой фланцевый (на обводной линии)		100	JIP-FF	065N9628	2
		5	Фильтр магнитный фланцевый со сливным краном PN = 16		125	FVF	065B7735	1
		6	Кран стальной шаровой фланцевый (на обводной линии)		125	JIP-FF	065N9629	6
		7	Клапан обратный чугунный пружинный тарельчатый (на перемычке) PN = 16		125	802	149b2439	2
		8	Клапан обратный чугунный пружинный тарельчатый (в обвязке насосов) PN = 16		125	802	149b2439	2

Код АУУ к схеме № 5	Нагрузка, Гкал/ч	№	Наименование	$K_{в/ч}$ м ³ /ч	$D_{г}$ мм	Тип	Код	Кол-во
АУУ505Q08С	0,8	9	Клапан регулирующий трехходовой		100	ZKB	149b5146C	4
			Электропривод AMV25 PN=16, U = 230 В			Стержни	149b5441	4
		10	Термометр 0–100 °С			A5001	TB1-80-160	2
		12	Кран шаровой с воздуховыпускным устройством		15	BVR-D	065B8216	9
		18	Кран шаровой PN = 40, резьба (спускник)		25	BVR	065B8209	5
		19	Кран шаровой PN = 40, резьба (воздушник)		15	BVR	065B8207	2
			Контроллер ECL310			ECL	087H3040	1
			Ключ программирования приложения A231			A231	087H3805	1
			Датчик температуры наружного воздуха			ESMT	087b1190	1
			Датчик температуры погружной L = 100 мм (медь)			ESMU	087B1180	2
			Гильза для датчика ESMU			Гильзы	087b1190	2
			Реле разности давлений RT262A			RT262A	017D002566	1
			Демпферная трубка для реле разности давлений RT260A			RT	060-104766	2
			Кран шаровой с воздуховыпускным устройством		15	BVR-D	065B8216	2
		21	Манометр $P_y = 16$ кгс/см ²			ДМ2029	DM02-100-16	8

Код АУУ к схеме № 5	Нагрузка, Гкал/ч	№	Наименование	$K_{в/ч}$ м ³ /ч	$D_{г}$ мм	Тип	Код	Кол-во
АУУ505Q09С	0,9	2	Клапан регулирующий трехходовой	100	80	VF3	065b1680	1
			Электропривод AMV55 PN = 16, U = 230 В			AMV55	082H3021	1
		3	Клапан – регулятор давления прямого действия «до себя» на обратном трубопроводе (диапазон 1,0—5,0 атм.) PN = 16			AFA	003g1009	1
			VFG-2	125	100	VFG-2	065B2396	1
			Импульсная трубка				003G1391	1
			Кран шаровой с воздуховыпускным устройством		15	BVR-D	065B8216	1
		4	Кран стальной шаровой фланцевый (на обводной линии)		100	JIP-FF	065N9628	2
		5	Фильтр магнитный фланцевый со сливным краном PN = 16		150	FVF	065B7736	1
		6	Кран стальной шаровой фланцевый (на обводной линии)		150	JIP-FF	065N9630	6
		7	Клапан обратный чугунный пружинный тарельчатый (на перемычке) PN = 16		150	802	149b2440	2
		8	Клапан обратный чугунный пружинный тарельчатый (в обвязке насосов) PN = 16		150	802	149b2440	2
		9	Гибкая вставка резиновая фланцевая PN = 16 бар		100	ZKB	149b5146C	4
			Контрольные стрежни для гибкой вставки			Стержни	149b5441	4
		10	Термометр 0–100 °С			A5001	TB1-80-160	2
		12	Кран шаровой с воздуховыпускным устройством		15	BVR-D	065B8216	9
		18	Кран шаровой PN = 40, резьба (спускник)		25	BVR	065B8209	5
		19	Кран шаровой PN = 40, резьба (воздушник)		15	BVR	065B8207	2

Код АУУ к схеме № 5	Нагрузка, Гкал/ч	№	Наименование	$K_{вс}$, м³/ч	D_y , мм	Тип	Код	Кол-во
AUUS05Q09C	0,9		Контроллер ECL310			ECL	087H3040	1
			Ключ программирования приложения A231			A231	087H3805	1
			Датчик температуры наружного воздуха			ESMT	087b1190	1
			Датчик температуры погружной L = 100 мм (медь)			ESMU	087B1180	2
			Гильза для датчика ESMU			Гильзы	087b1190	2
			Реле разности давлений RT262A			RT262A	017D002566	1
			Демпферная трубка для реле разности давлений RT260A			RT	060-104766	2
			Кран шаровой с воздуховыпускным устройством		15	BVR-D	065B8216	2
		21		Манометр $P_y = 16$ кгс/см²			DM2029	DM02-100-16

Код АУУ к схеме № 5	Нагрузка, Гкал/ч	№	Наименование	$K_{вс}$, м³/ч	D_y , мм	Тип	Код	Кол-во
AUUS05Q10C	1,0	2	Клапан регулирующий трехходовой	100	80	VF3	065b1680	1
			Электропривод AMV55 PN = 16, U = 230 В			AMV55	082H3021	1
		3	Клапан – регулятор давления прямого действия «до себя» на обратном трубопроводе (диапазон 1,0—5,0 атм.) PN = 16			AFA	003g1009	1
			VFG-2	125	100	VFG-2	065B2396	1
			Импульсная трубка				003G1391	1
			Кран шаровой с воздуховыпускным устройством		15	BVR-D	065B8216	1
		4	Кран стальной шаровой фланцевый (на обводной линии)		100	JIP-FF	065N9628	2
		5	Фильтр магнитный фланцевый со сливным краном PN = 16		150	FVF	065B7736	1
		6	Кран стальной шаровой фланцевый (на обводной линии)		150	JiP-FF	065N9630	6
		7	Клапан обратный чугунный пружинный тарельчатый (на перемычке) PN = 16		150	802	149b2440	2
		8	Клапан обратный чугунный пружинный тарельчатый (в обвязке насосов) PN = 16		150	802	149b2440	2
		9	Гибкая вставка резиновая фланцевая PN = 16 бар		100	ZKB	149b5146C	4
			Контрольные стержни для гибкой вставки			Стержни	149b5441	4
		10	Термометр 0–100 °С			A5001	TB1-80-160	2
		12	Кран шаровой с воздуховыпускным устройством		15	BVR-D	065B8216	9
		18	Кран шаровой PN = 40, резьба (спускник)		25	BVR	065B8209	5
		19	Кран шаровой PN = 40, резьба (воздушник)		15	BVR	065B8207	2
			Контроллер ECL310			ECL	087H3040	1
			Ключ программирования приложения A231			A231	087H3805	1
			Датчик температуры наружного воздуха			ESMT	087b1190	1
			Датчик температуры погружной L = 100 мм (медь)			ESMU	087B1180	2
	Гильза для датчика ESMU			Гильзы	087b1190	2		
	Реле разности давлений RT262A			RT262A	017D002566	1		
	Демпферная трубка для реле разности давлений RT260A			RT	060-104766	2		
	Кран шаровой с воздуховыпускным устройством		15	BVR-D	065B8216	2		
21		Манометр $P_y = 16$ кгс/см²			DM2029	DM02-100-16	8	

Код АУУ к схеме № 5	Нагрузка, Гкал/ч	№	Наименование	$K_{вс}$, м³/ч	D_y , мм	Тип	Код	Кол-во	
AUUS05Q10C	1,0		Гильза для датчика ESMU			Гильзы	087b1190	2	
			Реле разности давлений RT262A			RT262A	017D002566	1	
			Демпферная трубка для реле разности давлений RT260A			RT	060-104766	2	
			Кран шаровой с воздуховыпускным устройством		15	BVR-D	065B8216	2	
		21		Манометр $P_y = 16$ кгс/см²			DM2029	DM02-100-16	8

Код АУУ к схеме № 5	Нагрузка, Гкал/ч	№	Наименование	$K_{вс}$, м³/ч	D_y , мм	Тип	Код	Кол-во
AUUS05Q11C	1,1	2	Клапан регулирующий трехходовой	100	80	VF3	065b1680	1
			Электропривод AMV55 PN = 16, U = 230 В			AMV55	082H3021	1
		3	Клапан – регулятор давления прямого действия «до себя» на обратном трубопроводе (диапазон 1,0—5,0 атм.) PN = 16			AFA	003g1009	1
			VFG-2	125	100	VFG-2	065B2396	1
			Импульсная трубка				003G1391	1
			Кран шаровой с воздуховыпускным устройством		15	BVR-D	065B8216	1
		4	Кран стальной шаровой фланцевый (на обводной линии)		100	JIP-FF	065N9628	2
		5	Фильтр магнитный фланцевый со сливным краном PN = 16		150	FVF	065B7736	1
		6	Кран стальной шаровой фланцевый (на обводной линии)		150	JIP-FF	065N9630	6
		7	Клапан обратный чугунный пружинный тарельчатый (на перемычке) PN = 16		150	802	149b2440	2
		8	Клапан обратный чугунный пружинный тарельчатый (в обвязке насосов) PN = 16		150	802	149b2440	2
		9	Гибкая вставка резиновая фланцевая PN = 16 бар		100	ZKB	149b5146C	4
			Контрольные стержни для гибкой вставки			Стержни	149b5441	4
		10	Термометр 0–100 °С			A5001	TB1-80-160	2
		12	Кран шаровой с воздуховыпускным устройством		15	BVR-D	065B8216	9
		18	Кран шаровой PN = 40, резьба (спускник)		25	BVR	065B8209	5
		19	Кран шаровой PN = 40, резьба (воздушник)		15	BVR	065B8207	2
			Контроллер ECL310			ECL	087H3040	1
			Ключ программирования приложения A231			A231	087H3805	1
			Датчик температуры наружного воздуха			ESMT	087b1190	1
			Датчик температуры погружной L = 100 мм (медь)			ESMU	087B1180	2
	Гильза для датчика ESMU			Гильзы	087b1190	2		
	Реле разности давлений RT262A			RT262A	017D002566	1		
	Демпферная трубка для реле разности давлений RT260A			RT	060-104766	2		
	Кран шаровой с воздуховыпускным устройством		15	BVR-D	065B8216	2		
21		Манометр $P_y = 16$ кгс/см²			DM2029	DM02-100-16	8	

Код АУУ к схеме № 5	Нагрузка, Гкал/ч	№	Наименование	$K_{вс}$, м³/ч	D_y , мм	Тип	Код	Кол-во
АУУ05012С	1,2	2	Клапан регулирующий трехходовой	100	80	VF3	065b1680	1
			Электропривод AMV55 PN = 16, U = 230 В			AMV55	082H3021	1
		3	Клапан – регулятор давления прямого действия «до себя» на обратном трубопроводе (диапазон 1,0—5,0 атм.) PN = 16			AFA	003g1009	1
			VFG-2	125	100	VFG-2	065B2396	1
			Импульсная трубка				003G1391	1
			Кран шаровой с воздуховыпускным устройством		15	BVR-D	065B8216	1
		4	Кран стальной шаровой фланцевый (на обводной линии)		100	JIP-FF	065N9628	2
		5	Фильтр магнитный фланцевый со сливным краном PN = 16		150	FVF	065B7736	1
		6	Кран стальной шаровой фланцевый (на обводной линии)		150	JIP-FF	065N9630	6
		7	Клапан обратный чугунный пружинный тарельчатый (на перемычке) PN = 16		150	802	149b2440	2
		8	Клапан обратный чугунный пружинный тарельчатый (в обвязке насосов) PN = 16		150	802	149b2440	2
		9	Гибкая вставка резиновая фланцевая PN = 16 бар		100	ZKB	149b5146C	4
			Контрольные стержни для гибкой вставки			Стержни	149b5441	4
		10	Термометр 0–100 °С			A5001	TB1-80-160	2
		12	Кран шаровой с воздуховыпускным устройством		15	BVR-D	065B8216	9
		18	Кран шаровой PN = 40, резьба (спускник)		25	BVR	065B8209	5
		19	Кран шаровой PN = 40, резьба (воздушник)		15	BVR	065B8207	2
			Контроллер ECL310			ECL	087H3040	1
			Ключ программирования приложения A231			A231	087H3805	1
			Датчик температуры наружного воздуха			ESMT	087b1190	1
			Датчик температуры погружной L = 100 мм (медь)			ESMU	087B1180	2
	Гильза для датчика ESMU			Гильзы	087b1190	2		
	Реле разности давлений RT262A			RT262A	017D002566	1		
	Демпферная трубка для реле разности давлений RT260A			RT	060-104766	2		
	Кран шаровой с воздуховыпускным устройством		15	BVR-D	065B8216	2		
21	Манометр $P_y = 16$ кгс/см²			ДМ2029	DM02-100-16	8		

Код АУУ к схеме № 5	Нагрузка, Гкал/ч	№	Наименование	$K_{вс}$, м³/ч	D_y , мм	Тип	Код	Кол-во
АУУ05013С	1,3	2	Клапан регулирующий трехходовой	100	80	VF3	065b1685	1
			Электропривод AMV55 PN = 16, U = 230 В			AMV55	082H3021	1
		3	Клапан – регулятор давления прямого действия «до себя» на обратном трубопроводе (диапазон 1,0—5,0 атм.) PN = 16			AFA	003g1009	1
			VFG-2	125	100	VFG-2	065B2397	1
			Импульсная трубка				003G1391	1
			Кран шаровой с воздуховыпускным устройством		15	BVR-D	065B8216	1
		4	Кран стальной шаровой фланцевый (на обводной линии)		100	JIP-FF	065N9628	2
		5	Фильтр магнитный фланцевый со сливным краном PN = 16		200	FVF	065B7737	1

Код АУУ к схеме № 5	Нагрузка, Гкал/ч	№	Наименование	$K_{вс}$, м³/ч	D_y , мм	Тип	Код	Кол-во
АУУ05013С	1,3	6	Кран стальной шаровой фланцевый (на обводной линии)		200	JIP-FF	065N0256G	6
		7	Клапан обратный чугунный пружинный тарельчатый (на перемычке) PN = 16		200	802	149b2441	2
		8	Клапан обратный чугунный пружинный тарельчатый (в обвязке насосов) PN = 16		200	802	149b2441	2
		9	Гибкая вставка резиновая фланцевая PN = 16 бар		100	ZKB	149b5146C	4
			Контрольные стержни для гибкой вставки			Стержни	149b5441	4
		10	Термометр 0–100 °С			A5001	TB1-80-160	2
		12	Кран шаровой с воздуховыпускным устройством		15	BVR-D	065B8216	9
		18	Кран шаровой PN = 40, резьба (спускник)		32	BVR	065B8210	5
		19	Кран шаровой PN = 40, резьба (воздушник)		15	BVR	065B8207	2
			Контроллер ECL310			ECL	087H3040	1
			Ключ программирования приложения A231			A231	087H3805	1
			Датчик температуры наружного воздуха			ESMT	087b1190	1
			Датчик температуры погружной L = 100 мм (медь)			ESMU	087B1180	2
			Гильза для датчика ESMU			Гильзы	087b1190	2
			Реле разности давлений RT262A			RT262A	017D002566	1
			Демпферная трубка для реле разности давлений RT260A			RT	060-104766	2
			Кран шаровой с воздуховыпускным устройством		15	BVR-D	065B8216	2
		21	Манометр $P_y = 16$ кгс/см²			ДМ2029	DM02-100-16	8

Код АУУ к схеме № 5	Нагрузка, Гкал/ч	№	Наименование	$K_{вс}$, м³/ч	D_y , мм	Тип	Код	Кол-во
АУУ05014С	1,4	2	Клапан регулирующий трехходовой	145	100	VF3	065b1685	1
			Электропривод AMV55 PN = 16, U = 230 В			AMV55	082H3021	1
		3	Клапан – регулятор давления прямого действия «до себя» на обратном трубопроводе (диапазон 1,0—5,0 атм.) PN = 16			AFA	003g1009	1
			VFG-2	160	125	VFG-2	065B2397	1
			Импульсная трубка				003G1391	1
			Кран шаровой с воздуховыпускным устройством		15	BVR-D	065B8216	1
		4	Кран стальной шаровой фланцевый (на обводной линии)		100	JIP-FF	065N9628	2
		5	Фильтр магнитный фланцевый со сливным краном PN = 16		200	FVF	065B7737	1
		6	Кран стальной шаровой фланцевый (на обводной линии)		200	JIP-FF	065N0256G	6
		7	Клапан обратный чугунный пружинный тарельчатый (на перемычке) PN = 16		200	802	149b2441	2
		8	Клапан обратный чугунный пружинный тарельчатый (в обвязке насосов) PN = 16		200	802	149b2441	2
		9	Гибкая вставка резиновая фланцевая PN = 16 бар		100	ZKB	149b5146C	4
	Контрольные стержни для гибкой вставки			Стержни	149b5441	4		
10	Термометр 0–100 °С			A5001	TB1-80-160	2		
12	Кран шаровой с воздуховыпускным устройством		15	BVR-D	065B8216	9		

РАСШИРЕННЫЕ СПЕЦИФИКАЦИИ К СХЕМЕ №6

Код АУУ к схеме № 5	Нагрузка, Гкал/ч	№	Наименование	$K_{вс}$, м³/ч	D_y , мм	Тип	Код	Кол-во	
AUU505Q14C	1,4	18	Кран шаровой PN = 40, резьба (спускник)		32	BVR	065B8210	5	
		19	Кран шаровой PN = 40, резьба (воздушник)		15	BVR	065B8207	2	
			Контроллер ECL310				ECL	087H3040	1
			Ключ программирования приложения A231			A231	087H3805	1	
			Датчик температуры наружного воздуха			ESMT	087b1190	1	
			Датчик температуры погружной L = 100 мм (медь)			ESMU	087B1180	2	
			Гильза для датчика ESMU			Гильзы	087b1190	2	
			Реле разности давлений RT262A			RT262A	017D002566	1	
			Демпферная трубка для реле разности давлений RT260A			RT	060-104766	2	
			Кран шаровой с воздуховыпускным устройством			15	BVR-D	065B8216	2
	21	Манометр $P_y = 16$ кгс/см²			DM2029	DM02-100-16	8		

Код АУУ к схеме № 5	Нагрузка, Гкал/ч	№	Наименование	$K_{вс}$, м³/ч	D_y , мм	Тип	Код	Кол-во	
AUU505Q15C	1,5	2	Клапан регулирующий трехходовой	145	100	VF3	065b1685	1	
			Электропривод AMV55 PN = 16, U = 230 В			AMV55	082H3021	1	
		3	Клапан – регулятор давления прямого действия «до себя» на обратном трубопроводе (диапазон 1,0—5,0 атм.) PN = 16			AFA	003g1009	1	
			VFG-2	160	125	VFG-2	065B2397	1	
			Импульсная трубка				003G1391	1	
			Кран шаровой с воздуховыпускным устройством			15	BVR-D	065B8216	1
		4	Кран стальной шаровой фланцевый (на обводной линии)			100	JIP-FF	065N9628	2
		5	Фильтр магнитный фланцевый со сливным краном PN = 16			200	FVF	065B7737	1
		6	Кран стальной шаровой фланцевый (на обводной линии)			200	JIP-FF	065N0256G	6
		7	Клапан обратный чугунный пружинный тарельчатый (на перемычке) PN = 16			200	802	149b2441	2
		8	Клапан обратный чугунный пружинный тарельчатый (в обвязке насосов) PN = 16			200	802	149b2441	2
		9	Гибкая вставка резиновая фланцевая PN = 16 бар			100	ZKB	149b5146C	4
			Контрольные стержни для гибкой вставки				Стержни	149b5441	4
		10	Термометр 0–100 °С				A5001	TB1-80-160	2
		12	Кран шаровой с воздуховыпускным устройством			15	BVR-D	065B8216	9
		18	Кран шаровой PN = 40, резьба (спускник)			32	BVR	065B8210	5
		19	Кран шаровой PN = 40, резьба (воздушник)			15	BVR	065B8207	2
			Контроллер ECL310				ECL	087H3040	1
			Ключ программирования приложения A231			A231	087H3805	1	
			Датчик температуры наружного воздуха			ESMT	087b1190	1	
			Датчик температуры погружной L = 100 мм (медь)			ESMU	087B1180	2	
	Гильза для датчика ESMU			Гильзы	087b1190	2			
	Реле разности давлений RT262A			RT262A	017D002566	1			
	Демпферная трубка для реле разности давлений RT260A			RT	060-104766	2			
	Кран шаровой с воздуховыпускным устройством			15	BVR-D	065B8216	2		
21	Манометр $P_y = 16$ кгс/см²				DM2029	DM02-100-16	8		

Код АУУ к схеме № 6	Нагрузка, Гкал/ч	№	Наименование	$K_{вс}$, м³/ч	D_y , мм	Тип	Код	Кол-во	
AUU506Q01C	0,1	2	Клапан регулирующий трехходовой	10	25	VF3	065b1625	1	
			Электропривод AMV25 PN=16, U = 230 В			AMV25	082G3024	1	
		3	Клапан – регулятор давления прямого действия «до себя» на обратном трубопроводе (диапазон 1,0—4,5 атм.) PN = 25	8	25	AVA	003H6616	1	
			Кран шаровой с воздуховыпускным устройством			15	BVR-D	065B8216	1
		4	Кран стальной шаровой фланцевый (на обводной линии)			50	JIP-FF	065n0325	2
		5	Фильтр магнитный фланцевый со сливным краном PN = 16			65	FVF	065B7732	1
		6	Кран стальной шаровой фланцевый			65	JIP-FF	065N9626	6
		7	Клапан обратный чугунный пружинный тарельчатый (на перемычке) PN = 16			65	802	149b2416	1
		8	Клапан обратный чугунный пружинный тарельчатый (в обвязке насосов) PN = 16			65	802	149b2416	2
		9	Гибкая вставка резиновая фланцевая PN = 16 бар			32	ZKB	149b5141C	4
		10	Термометр 0–100 °С				A5001	TB1-80-160	2
		12	Кран шаровой с воздуховыпускным устройством			15	BVR-D	065B8216	9
		18	Кран шаровой PN = 40, резьба (спускник)			20	BVR	065B8208	5
		19	Кран шаровой PN = 40, резьба (воздушник)			15	BVR	065B8207	2
			Контроллер ECL310				ECL	087H3040	1
			Ключ программирования приложения A231			A231	087H3805	1	
			Датчик температуры наружного воздуха			ESMT	087b1190	1	
			Датчик температуры погружной L = 100 мм (медь)			ESMU	087B1180	2	
			Гильза для датчика ESMU			Гильзы	087b1190	2	
	Реле разности давлений RT262A			RT262A	017D002566	1			
	Демпферная трубка для реле разности давлений RT260A			RT	060-104766	2			
	Кран шаровой с воздуховыпускным устройством			15	BVR-D	065B8216	2		
21	Манометр $P_y = 16$ кгс/см²				DM2029	DM02-100-16	8		

Код АУУ к схеме № 6	Нагрузка, Гкал/ч	№	Наименование	$K_{вс}$, м³/ч	D_y , мм	Тип	Код	Кол-во	
AUU506Q02C	0,2	2	Клапан регулирующий трехходовой	10	25	VF3	065b1625	1	
			Электропривод AMV25 PN=16, U = 230 В			AMV25	082G3024	1	
		3	Клапан – регулятор давления прямого действия «до себя» на обратном трубопроводе (диапазон 1,0—4,5 атм.) PN = 25	8	25	AVA	003H6616	1	
			Кран шаровой с воздуховыпускным устройством			15	BVR-D	065B8216	1
		4	Кран стальной шаровой фланцевый (на обводной линии)			50	JIP-FF	065n0325	2
		5	Фильтр магнитный фланцевый со сливным краном PN = 16			65	FVF	065B7732	1
		6	Кран стальной шаровой фланцевый			65	JIP-FF	065N9626	6
7	Клапан обратный чугунный пружинный тарельчатый (на перемычке) PN = 16			65	802	149b2416	1		

Код АУУ к схеме № 6	Нагрузка, Гкал/ч	№	Наименование	$K_{вс}$, м³/ч	D_y , мм	Тип	Код	Кол-во
АУУ06Q02С	0,2	8	Клапан обратный чугунный пружинный тарельчатый (в обвязке насосов) PN = 16		80	802	149b2417	2
		9	Гибкая вставка резиновая фланцевая PN = 16 бар		32	ZKB	149b5141C	4
		10	Термометр 0–100 °С			A5001	TB1-80-160	2
		12	Кран шаровой с воздуховыпускным устройством		15	BVR-D	065B8216	9
		18	Кран шаровой PN = 40, резьба (спускник)		20	BVR	065B8208	5
		19	Кран шаровой PN = 40, резьба (воздушник)		15	BVR	065B8207	2
			Контроллер ECL310			ECL	087H3040	1
			Ключ программирования приложения A231			A231	087H3805	1
			Датчик температуры наружного воздуха			ESMT	087b1190	1
			Датчик температуры погружной L = 100 мм (медь)			ESMU	087B1180	2
			Гильза для датчика ESMU			Гильзы	087b1190	2
			Реле разности давлений RT262A			RT262A	017D002566	1
			Демпферная трубка для реле разности давлений RT260A			RT	060-104766	2
			Кран шаровой с воздуховыпускным устройством		15	BVR-D	065B8216	2
		21	Манометр $P_y = 16$ кгс/см²			ДМ2029	DM02-100-16	8

Код АУУ к схеме № 6	Нагрузка, Гкал/ч	№	Наименование	$K_{вс}$, м³/ч	D_y , мм	Тип	Код	Кол-во
АУУ06Q03С	0,3	2	Клапан регулирующий трехходовой	25	40	VF3	065b1640	1
			Электропривод AMV25 PN=16, U = 230 В			AMV25	082G3024	1
		3	Клапан – регулятор давления прямого действия «до себя» на обратном трубопроводе (диапазон 1,0—4,5 атм.) PN = 25	16	40	AVA	003H6627	1
			Кран шаровой с воздуховыпускным устройством		15	BVR-D	065B8216	1
		4	Кран стальной шаровой фланцевый (на обводной линии)		65	JiP-FF	065N9626	2
		5	Фильтр магнитный фланцевый со сливным краном PN = 16		80	FVF	065B7733	1
		6	Кран стальной шаровой фланцевый		80	JiP-FF	065N9627	6
		7	Клапан обратный чугунный пружинный тарельчатый (на перемычке) PN = 16		80	802	149b2417	1
		8	Клапан обратный чугунный пружинный тарельчатый (в обвязке насосов) PN = 16		100	802	149b2418	2
		9	Гибкая вставка резиновая фланцевая PN = 16 бар		50	ZKB	149b5143C	4
			Контрольные стержни для гибкой вставки			Стержни	149b5438	4
		10	Термометр 0–100 °С			A5001	TB1-80-160	2
		12	Кран шаровой с воздуховыпускным устройством		15	BVR-D	065B8216	9
		18	Кран шаровой PN = 40, резьба (спускник)		20	BVR	065B8209	5
		19	Кран шаровой PN = 40, резьба (воздушник)		15	BVR	065B8207	2
			Контроллер ECL310			ECL	087H3040	1
			Ключ программирования приложения A231			A231	087H3805	1

Код АУУ к схеме № 6	Нагрузка, Гкал/ч	№	Наименование	$K_{вс}$, м³/ч	D_y , мм	Тип	Код	Кол-во
АУУ06Q03С	0,3		Ключ программирования приложения A231			A231	087H3805	1
			Датчик температуры наружного воздуха			ESMT	087b1190	1
			Датчик температуры погружной L = 100 мм (медь)			ESMU	087B1180	2
			Гильза для датчика ESMU			Гильзы	087b1190	2
			Реле разности давлений RT262A			RT262A	017D002566	1
			Демпферная трубка для реле разности давлений RT260A			RT	060-104766	2
			Кран шаровой с воздуховыпускным устройством		15	BVR-D	065B8216	2
		21	Манометр $P_y = 16$ кгс/см²			ДМ2029	DM02-100-16	8

Код АУУ к схеме № 6	Нагрузка, Гкал/ч	№	Наименование	$K_{вс}$, м³/ч	D_y , мм	Тип	Код	Кол-во
АУУ06Q04С	0,4	2	Клапан регулирующий трехходовой	25	40	VF3	065b1640	1
			Электропривод AMV25 PN=16, U = 230 В			AMV25	082G3024	1
		3	Клапан – регулятор давления прямого действия «до себя» на обратном трубопроводе (диапазон 1,0—5,0 атм.) PN = 16			AFA	003g1009	1
			VFG-2	32	50	VFG-2	065B2393	1
			Импульсная трубка				003G1391	1
			Кран шаровой с воздуховыпускным устройством		15	BVR-D	065B8216	1
		4	Кран стальной шаровой фланцевый (на обводной линии)		80	JiP-FF	065N9627	2
		5	Фильтр магнитный фланцевый со сливным краном PN = 16		100	FVF	065B7734	1
		6	Кран стальной шаровой фланцевый		100	JiP-FF	065N9628	6
		7	Клапан обратный чугунный пружинный тарельчатый (на перемычке) PN = 16		100	802	149b2418	1
		8	Клапан обратный чугунный пружинный тарельчатый (в обвязке насосов) PN = 16		100	802	149b2418	2
		9	Гибкая вставка резиновая фланцевая PN = 16 бар		50	ZKB	149b5143C	4
			Контрольные стержни для гибкой вставки			Стержни	149b5438	4
		10	Термометр 0–100 °С			A5001	TB1-80-160	2
		12	Кран шаровой с воздуховыпускным устройством		15	BVR-D	065B8216	9
		18	Кран шаровой PN = 40, резьба (спускник)		25	BVR	065B8209	5
		19	Кран шаровой PN = 40, резьба (воздушник)		15	BVR	065B8207	2
			Контроллер ECL310			ECL	087H3040	1
			Ключ программирования приложения A231			A231	087H3805	1
			Датчик температуры наружного воздуха			ESMT	087b1190	1
			Датчик температуры погружной L = 100 мм (медь)			ESMU	087B1180	2
	Гильза для датчика ESMU			Гильзы	087b1190	2		
	Реле разности давлений RT262A			RT262A	017D002566	1		
	Демпферная трубка для реле разности давлений RT260A			RT	060-104766	2		
	Кран шаровой с воздуховыпускным устройством		15	BVR-D	065B8216	2		
21	Манометр $P_y = 16$ кгс/см²			ДМ2029	DM02-100-16	8		

Код АУУ к схеме № 6	Нагрузка, Гкал/ч	№	Наименование	$K_{у,г}$ м³/ч	D_y мм	Тип	Код	Кол-во
АУУ06Q05С	0,5	2	Клапан регулирующий трехходовой	40	50	VF3	065b1650	1
			Электропривод AMV25 PN=16, U = 230 В			AMV25	082G3024	1
		3	Клапан – регулятор давления прямого действия «до себя» на обратном трубопроводе (диапазон 1,0—5,0 атм.) PN = 16			AFA	003g1009	1
			VFG-2	32	50	VFG-2	065B2393	1
			Импульсная трубка				003G1391	1
			Кран шаровой с воздуховыпускным устройством		15	BVR-D	065B8216	1
		4	Кран стальной шаровой фланцевый (на обводной линии)		80	JIP-FF	065N9627	2
		5	Фильтр магнитный фланцевый со сливным краном PN = 16		100	FVF	065B7734	1
		6	Кран стальной шаровой фланцевый		100	JIP-FF	065N9628	6
		7	Клапан обратный чугунный пружинный тарельчатый (на перемычке) PN = 16		100	802	149b2418	1
		8	Клапан обратный чугунный пружинный тарельчатый (в обвязке насосов) PN = 16		125	802	149b2439	2
		9	Гибкая вставка резиновая фланцевая PN = 16 бар		50	ZKB	149b5143C	4
			Контрольные стержни для гибкой вставки			Стержни	149b5438	4
		10	Термометр 0–100 °С			A5001	TB1-80-160	2
		12	Кран шаровой с воздуховыпускным устройством		15	BVR-D	065B8216	9
		18	Кран шаровой PN = 40, резьба (спускник)		25	BVR	065B8209	5
		19	Кран шаровой PN = 40, резьба (воздушник)		15	BVR	065B8207	2
			Контроллер ECL310			ECL	087H3040	1
			Ключ программирования приложения A231			A231	087H3805	1
			Датчик температуры наружного воздуха			ESMT	087b1190	1
			Датчик температуры погружной L = 100 мм (медь)			ESMU	087B1180	2
	Гильза для датчика ESMU			Гильзы	087b1190	2		
	Реле разности давлений RT262A			RT262A	017D002566	1		
	Демпферная трубка для реле разности давлений RT260A			RT	060-104766	2		
	Кран шаровой с воздуховыпускным устройством		15	BVR-D	065B8216	2		
21	Манометр $P_y = 16$ кгс/см²			DM2029	DM02-100-16	8		

Код АУУ к схеме № 6	Нагрузка, Гкал/ч	№	Наименование	$K_{у,г}$ м³/ч	D_y мм	Тип	Код	Кол-во
АУУ06Q06С	0,6	2	Клапан регулирующий трехходовой	40	50	VF3	065b1650	1
			Электропривод AMV25 PN=16, U = 230 В			AMV25	082G3024	1
		3	Клапан — регулятор давления прямого действия «до себя» на обратном трубопроводе (диапазон 1,0—5,0 атм.) PN = 16			AFA	003g1009	1
			VFG-2	32	50	VFG-2	065B2393	1
			Импульсная трубка				003G1391	1
			Кран шаровой с воздуховыпускным устройством		15	BVR-D	065B8216	1
		4	Кран стальной шаровой фланцевый (на обводной линии)		80	JIP-FF	065N9627	2

Код АУУ к схеме № 6	Нагрузка, Гкал/ч	№	Наименование	$K_{у,г}$ м³/ч	D_y мм	Тип	Код	Кол-во
АУУ06Q06С	0,6	5	Фильтр магнитный фланцевый со сливным краном PN = 16		100	FVF	065B7734	1
		6	Кран стальной шаровой фланцевый		100	JIP-FF	065N9628	6
		7	Клапан обратный чугунный пружинный тарельчатый (на перемычке) PN = 16		100	802	149b2418	1
		8	Клапан обратный чугунный пружинный тарельчатый (в обвязке насосов) PN = 16		125	802	149b2439	2
		9	Гибкая вставка резиновая фланцевая PN = 16 бар		65	ZKB	149b5144C	4
			Контрольные стержни для гибкой вставки			Стержни	149b5439	4
		10	Термометр 0—100 °С			A5001	TB1-80-160	2
		12	Кран шаровой с воздуховыпускным устройством		15	BVR-D	065B8216	9
		18	Кран шаровой PN = 40, резьба (спускник)		25	BVR	065B8209	5
		19	Кран шаровой PN = 40, резьба (воздушник)		15	BVR	065B8207	2
			Контроллер ECL310			ECL	087H3040	1
			Ключ программирования приложения A231			A231	087H3805	1
			Датчик температуры наружного воздуха			ESMT	087b1190	1
			Датчик температуры погружной L = 100 мм (медь)			ESMU	087B1180	2
			Гильза для датчика ESMU			Гильзы	087b1190	2
			Реле разности давлений RT262A			RT262A	017D002566	1
			Демпферная трубка для реле разности давлений RT260A			RT	060-104766	2
			Кран шаровой с воздуховыпускным устройством		15	BVR-D	065B8216	2
		21	Манометр $P_y = 16$ кгс/см2			DM2029	DM02-100-16	8

Код АУУ к схеме № 6	Нагрузка, Гкал/ч	№	Наименование	$K_{у,г}$ м³/ч	D_y мм	Тип	Код	Кол-во
АУУ06Q07С	0,7	2	Клапан регулирующий трехходовой	40	50	VF3	065b1650	1
			Электропривод AMV25 PN=16, U = 230 В			AMV25	082G3024	1
		3	Клапан – регулятор давления прямого действия «до себя» на обратном трубопроводе (диапазон 1,0—5,0 атм.) PN = 16			AFA	003g1009	1
			VFG-2	50	65	VFG-2	065B2394	1
			Импульсная трубка				003G1391	1
			Кран шаровой с воздуховыпускным устройством		15	BVR-D	065B8216	1
		4	Кран стальной шаровой фланцевый (на обводной линии)		100	JIP-FF	065N9628	2
		5	Фильтр магнитный фланцевый со сливным краном PN = 16		125	FVF	065B7735	1
		6	Кран стальной шаровой фланцевый		125	JIP-FF	065N9629	6
		7	Клапан обратный чугунный пружинный тарельчатый (на перемычке) PN = 16		125	802	149b2439	1
		8	Клапан обратный чугунный пружинный тарельчатый (в обвязке насосов) PN = 16		125	802	149b2439	2
		9	Гибкая вставка резиновая фланцевая PN = 16 бар		80	ZKB	149b5145C	4
	Контрольные стержни для гибкой вставки			Стержни	149b5440	4		
10	Термометр 0—100 °С			A5001	TB1-80-160	2		
12	Кран шаровой с воздуховыпускным устройством		15	BVR-D	065B8216	9		

Код АУУ к схеме № 6	Нагрузка, Гкал/ч	№	Наименование	$K_{вс}$, м ³ /ч	D_y , мм	Тип	Код	Кол-во	
АУУ06Q07С	0,7	18	Кран шаровой PN = 40, резьба (спускник)		25	BVR	065B8209	5	
		19	Кран шаровой PN = 40, резьба (воздушник)		15	BVR	065B8207	2	
			Контроллер ECL310				ECL	087H3040	1
			Ключ программирования приложения A231			A231	087H3805	1	
			Датчик температуры наружного воздуха				ESMT	087b1190	1
			Датчик температуры погружной L = 100 мм (медь)				ESMU	087B1180	2
			Гильза для датчика ESMU			Гильзы	087b1190	2	
			Реле разности давлений RT262A			RT262A	017D002566	1	
			Демпферная трубка для реле разности давлений RT260A			RT	060-104766	2	
			Кран шаровой с воздуховыпускным устройством			15	BVR-D	065B8216	2
			Манометр $P_y = 16$ кгс/см ²				DM2029	DM02-100-16	8

Код АУУ к схеме № 6	Нагрузка, Гкал/ч	№	Наименование	$K_{вс}$, м ³ /ч	D_y , мм	Тип	Код	Кол-во	
АУУ06Q08С	0,8	2	Клапан регулирующий трехходовой	63	65	VF3	065b1665	1	
			Электропривод AMV55 PN = 16, U = 230 В			AMV55	082H3021	1	
		3	Клапан – регулятор давления прямого действия «до себя» на обратном трубопроводе (диапазон 1,0–5,0 атм.) PN = 16				AFA	003g1009	1
			VFG-2	50	65	VFG-2	065B2395	1	
			Импульсная трубка					003G1391	1
			Кран шаровой с воздуховыпускным устройством			15	BVR-D	065B8216	1
		4	Кран стальной шаровой фланцевый (на обводной линии)			100	JIP-FF	065N9628	2
		5	Фильтр магнитный фланцевый со сливным краном PN = 16			125	FVF	065B7735	1
		6	Кран стальной шаровой фланцевый			125	JIP-FF	065N9629	6
		7	Клапан обратный чугунный пружинный тарельчатый (на перемычке) PN = 16			125	802	149b2439	1
		8	Клапан обратный чугунный пружинный тарельчатый (в обвязке насосов) PN = 16			125	802	149b2439	2
			Гибкая вставка резиновая фланцевая PN = 16 бар			80	ZKB	149b5145C	4
			Контрольные стержни для гибкой вставки				Стержни	149b5440	4
		10	Термометр 0–100 °С				A5001	TB1-80-160	2
		12	Кран шаровой с воздуховыпускным устройством			15	BVR-D	065B8216	9
		18	Кран шаровой PN = 40, резьба (спускник)			25	BVR	065B8209	5
		19	Кран шаровой PN = 40, резьба (воздушник)			15	BVR	065B8207	2
			Контроллер ECL310				ECL	087H3040	1
			Ключ программирования приложения A231				A231	087H3805	1
			Датчик температуры наружного воздуха				ESMT	087b1190	1
			Датчик температуры погружной L = 100 мм (медь)				ESMU	087B1180	2
	Гильза для датчика ESMU				Гильзы	087b1190	2		
	Реле разности давлений RT262A				RT262A	017D002566	1		
	Демпферная трубка для реле разности давлений RT260A				RT	060-104766	2		
	Кран шаровой с воздуховыпускным устройством			15	BVR-D	065B8216	2		
	Манометр $P_y = 16$ кгс/см ²				DM2029	DM02-100-16	8		

Код АУУ к схеме № 6	Нагрузка, Гкал/ч	№	Наименование	$K_{вс}$, м ³ /ч	D_y , мм	Тип	Код	Кол-во		
АУУ06Q09С	0,9	2	Клапан регулирующий трехходовой	63	65	VF3	065b1665	1		
			Электропривод AMV55 PN = 16, U = 230 В				AMV55	082H3021	1	
		3	Клапан – регулятор давления прямого действия «до себя» на обратном трубопроводе (диапазон 1,0–5,0 атм.) PN = 16					AFA	003g1009	1
			VFG-2	50	65	VFG-2	065B2394	1		
			Импульсная трубка					003G1391	1	
			Кран шаровой с воздуховыпускным устройством			15	BVR-D	065B8216	1	
		4	Кран стальной шаровой фланцевый (на обводной линии)			100	JIP-FF	065N9628	2	
		5	Фильтр магнитный фланцевый со сливным краном PN = 16			125	FVF	065B7735	1	
		6	Кран стальной шаровой фланцевый			125	JIP-FF	065N9629	6	
		7	Клапан обратный чугунный пружинный тарельчатый (на перемычке) PN = 16			125	802	149b2439	1	
		8	Клапан обратный чугунный пружинный тарельчатый (в обвязке насосов) PN = 16			150	802	149b2440	2	
			Гибкая вставка резиновая фланцевая PN = 16 бар			80	ZKB	149b5145C	4	
			Контрольные стержни для гибкой вставки				Стержни	149b5440	4	
		10	Термометр 0–100 °С				A5001	TB1-80-160	2	
		12	Кран шаровой с воздуховыпускным устройством			15	BVR-D	065B8216	9	
		18	Кран шаровой PN = 40, резьба (спускник)			25	BVR	065B8209	5	
		19	Кран шаровой PN = 40, резьба (воздушник)			15	BVR	065B8207	2	
			Контроллер ECL310				ECL	087H3040	1	
			Ключ программирования приложения A231				A231	087H3805	1	
			Датчик температуры наружного воздуха				ESMT	087b1190	1	
			Датчик температуры погружной L = 100 мм (медь)				ESMU	087B1180	2	
	Гильза для датчика ESMU				Гильзы	087b1190	2			
	Реле разности давлений RT262A				RT262A	017D002566	1			
	Демпферная трубка для реле разности давлений RT260A				RT	060-104766	2			
	Кран шаровой с воздуховыпускным устройством			15	BVR-D	065B8216	2			
	Манометр $P_y = 16$ кгс/см ²				DM2029	DM02-100-16	8			

Код АУУ к схеме № 6	Нагрузка, Гкал/ч	№	Наименование	$K_{вс}$, м ³ /ч	D_y , мм	Тип	Код	Кол-во		
АУУ06Q10С	1,0	2	Клапан регулирующий трехходовой	63	65	VF3	065b1665	1		
			Электропривод AMV55 PN = 16, U = 230 В				AMV55	082H3021	1	
		3	Клапан – регулятор давления прямого действия «до себя» на обратном трубопроводе (диапазон 1,0–5,0 атм.) PN = 16					AFA	003g1009	1
			VFG-2	80	80	VFG-2	065B2395	1		
			Импульсная трубка					003G1391	1	
			Кран шаровой с воздуховыпускным устройством			15	BVR-D	065B8216	1	
		4	Кран стальной шаровой фланцевый (на обводной линии)			100	JIP-FF	065N9628	2	
5	Фильтр магнитный фланцевый со сливным краном PN = 16			125	FVF	065B7735	1			
6	Кран стальной шаровой фланцевый			125	JIP-FF	065N9629	6			
7	Клапан обратный чугунный пружинный тарельчатый (на перемычке) PN = 16			125	802	149b2439	1			

Код АУУ к схеме № 6	Нагрузка, Гкал/ч	№	Наименование	$K_{y,г}$ м³/ч	D_y мм	Тип	Код	Кол-во
АУУ506Q10С	1,0	8	Клапан обратный чугунный пружинный тарельчатый (в обвязке насосов) PN = 16		150	802	149b2440	2
		9	Гибкая вставка резиновая фланцевая PN = 16 бар		80	ZKB	149b5145C	4
			Контрольные стержни для гибкой вставки			Стержни	149b5440	4
		10	Термометр 0–100 °С			A5001	TB1-80-160	2
		12	Кран шаровой с воздуховыпускным устройством		15	BVR-D	065B8216	9
		18	Кран шаровой PN = 40, резьба (спускник)		25	BVR	065B8209	5
		19	Кран шаровой PN = 40, резьба (воздушник)		15	BVR	065B8207	2
			Контроллер ECL310			ECL	087H3040	1
			Ключ программирования приложения A231			A231	087H3805	1
			Датчик температуры наружного воздуха			ESMT	087b1190	1
			Датчик температуры погружной L = 100 мм (медь)			ESMU	087B1180	2
			Гильза для датчика ESMU			Гильзы	087b1190	2
			Реле разности давлений RT262A			RT262A	017D002566	1
			Демпферная трубка для реле разности давлений RT260A			RT	060-104766	2
			Кран шаровой с воздуховыпускным устройством		15	BVR-D	065B8216	2
		21	Манометр $P_y = 16$ кгс/см²			DM2029	DM02-100-16	8

Код АУУ к схеме № 6	Нагрузка, Гкал/ч	№	Наименование	$K_{y,г}$ м³/ч	D_y мм	Тип	Код	Кол-во
АУУ506Q11С	1,1	2	Клапан регулирующий трехходовой	63	65	VF3	065b1665	1
			Электропривод AMV55 PN = 16, U = 230 В			AMV55	082H3021	1
		3	Клапан – регулятор давления прямого действия «до себя» на обратном трубопроводе (диапазон 1,0–5,0 атм.) PN = 16			AFA	003g1009	1
			VFG-2	80	80	VFG-2	065B2395	1
			Импульсная трубка				003G1391	1
			Кран шаровой с воздуховыпускным устройством		15	BVR-D	065B8216	1
		4	Кран стальной шаровой фланцевый (на обводной линии)		100	JiP-FF	065N9628	2
		5	Фильтр магнитный фланцевый со сливным краном PN = 16		150	FVF	065B7736	1
		6	Кран стальной шаровой фланцевый		150	JiP-FF	065N9630	6
		7	Клапан обратный чугунный пружинный тарельчатый (на перемычке) PN = 16		150	802	149b2440	1
		8	Клапан обратный чугунный пружинный тарельчатый (в обвязке насосов) PN = 16		150	802	149b2440	2
			Гибкая вставка резиновая фланцевая PN = 16 бар		80	ZKB	149b5145C	4
			Контрольные стержни для гибкой вставки			Стержни	149b5440	4
		10	Термометр 0–100 °С			A5001	TB1-80-160	2
		12	Кран шаровой с воздуховыпускным устройством		15	BVR-D	065B8216	9
		18	Кран шаровой PN = 40, резьба (спускник)		25	BVR	065B8209	5
		19	Кран шаровой PN = 40, резьба (воздушник)		15	BVR	065B8207	2
			Контроллер ECL310			ECL	087H3040	1
			Ключ программирования приложения A231			A231	087H3805	1
			Датчик температуры наружного воздуха			ESMT	087b1190	1

Код АУУ к схеме № 6	Нагрузка, Гкал/ч	№	Наименование	$K_{y,г}$ м³/ч	D_y мм	Тип	Код	Кол-во
АУУ506Q11С	1,1		Датчик температуры погружной L = 100 мм (медь)			ESMU	087B1180	2
			Гильза для датчика ESMU			Гильзы	087b1190	2
			Реле разности давлений RT262A			RT262A	017D002566	1
			Демпферная трубка для реле разности давлений RT260A			RT	060-104766	2
			Кран шаровой с воздуховыпускным устройством		15	BVR-D	065B8216	2
		21	Манометр $P_y = 16$ кгс/см²			DM2029	DM02-100-16	8

Код АУУ к схеме № 6	Нагрузка, Гкал/ч	№	Наименование	$K_{y,г}$ м³/ч	D_y мм	Тип	Код	Кол-во
АУУ506Q12С	1,2	2	Клапан регулирующий трехходовой	100	80	VF3	065b1680	1
			Электропривод AMV55 PN = 16, U = 230 В			AMV55	082H3021	1
		3	Клапан – регулятор давления прямого действия «до себя» на обратном трубопроводе (диапазон 1,0–5,0 атм.) PN = 16			AFA	003g1009	1
			VFG-2	80	80	VFG-2	065B2395	1
			Импульсная трубка				003G1391	1
			Кран шаровой с воздуховыпускным устройством		15	BVR-D	065B8216	1
		4	Кран стальной шаровой фланцевый (на обводной линии)		100	JiP-FF	065N9628	2
		5	Фильтр магнитный фланцевый со сливным краном PN = 16		150	FVF	065B7736	1
		6	Кран стальной шаровой фланцевый		150	JiP-FF	065N9630	6
		7	Клапан обратный чугунный пружинный тарельчатый (на перемычке) PN = 16		150	802	149b2440	1
		8	Клапан обратный чугунный пружинный тарельчатый (в обвязке насосов) PN = 16		150	802	149b2440	2
			Гибкая вставка резиновая фланцевая PN = 16 бар		80	ZKB	149b5145C	4
			Контрольные стержни для гибкой вставки			Стержни	149b5440	4
		10	Термометр 0–100 °С			A5001	TB1-80-160	2
		12	Кран шаровой с воздуховыпускным устройством		15	BVR-D	065B8216	9
		18	Кран шаровой PN = 40, резьба (спускник)		25	BVR	065B8209	5
		19	Кран шаровой PN = 40, резьба (воздушник)		15	BVR	065B8207	2
			Контроллер ECL310			ECL	087H3040	1
			Ключ программирования приложения A231			A231	087H3805	1
			Датчик температуры наружного воздуха			ESMT	087b1190	1
			Датчик температуры погружной L = 100 мм (медь)			ESMU	087B1180	2
	Гильза для датчика ESMU			Гильзы	087b1190	2		
	Реле разности давлений RT262A			RT262A	017D002566	1		
	Демпферная трубка для реле разности давлений RT260A			RT	060-104766	2		
	Кран шаровой с воздуховыпускным устройством		15	BVR-D	065B8216	2		
21	Манометр $P_y = 16$ кгс/см²			DM2029	DM02-100-16	8		

Код АУУ к схеме № 6	Нагрузка, Гкал/ч	№	Наименование	$K_{в/ч}$ м ³ /ч	$D_{г}$ мм	Тип	Код	Кол-во
АУУ506Q13С	1,3	2	Клапан регулирующий трехходовой	100	80	VF3	065b1680	1
			Электропривод AMV55 PN = 16, U = 230 В			AMV55	082H3021	1
		3	Клапан – регулятор давления прямого действия «до себя» на обратном трубопроводе (диапазон 1,0–5,0 атм.) PN = 16			AFA	003g1009	1
			VFG-2	80	80	VFG-2	065B2395	1
			Импульсная трубка				003G1391	1
			Кран шаровой с воздуховыпускным устройством		15	BVR-D	065B8216	1
		4	Кран стальной шаровой фланцевый (на обводной линии)		100	JIP-FF	065N9628	2
		5	Фильтр магнитный фланцевый со сливным краном PN = 16		150	FVF	065B7736	1
		6	Кран стальной шаровой фланцевый		150	JIP-FF	065N9630	6
		7	Клапан обратный чугунный пружинный тарельчатый (на перемычке) PN = 16		150	802	149b2440	1
		8	Клапан обратный чугунный пружинный тарельчатый (в обвязке насосов) PN = 16		200	802	149b2441	2
	9	Гибкая вставка резиновая фланцевая PN = 16 бар		100	ZKB	149b5146C	4	
		Контрольные стержни для гибкой вставки			Стержни	149b5441	4	
	10	Термометр 0–100 °С			A5001	TB1-80-160	2	
	12	Кран шаровой с воздуховыпускным устройством		15	BVR-D	065B8216	9	
	18	Кран шаровой PN = 40, резьба (спускник)		25	BVR	065B8209	5	
	19	Кран шаровой PN = 40, резьба (воздушник)		15	BVR	065B8207	2	
		Контроллер ECL310			ECL	087H3040	1	
		Ключ программирования приложения A231			A231	087H3805	1	
		Датчик температуры наружного воздуха			ESMT	087b1190	1	
		Датчик температуры погружной L = 100 мм (медь)			ESMU	087B1180	2	
	Гильза для датчика ESMU			Гильзы	087b1190	2		
	Реле разности давлений RT262A			RT262A	017D002566	1		
	Демпферная трубка для реле разности давлений RT260A			RT	060-104766	2		
	Кран шаровой с воздуховыпускным устройством		15	BVR-D	065B8216	2		
21	Манометр $P_v = 16$ кгс/см ²			ДМ2029	DM02-100-16	8		

Код АУУ к схеме № 6	Нагрузка, Гкал/ч	№	Наименование	$K_{в/ч}$ м ³ /ч	$D_{г}$ мм	Тип	Код	Кол-во
АУУ506Q14С	1,4	2	Клапан регулирующий трехходовой	100	80	VF3	065b1680	1
			Электропривод AMV55 PN = 16, U = 230 В			AMV55	082H3021	1
		3	Клапан – регулятор давления прямого действия «до себя» на обратном трубопроводе (диапазон 1,0–5,0 атм.) PN = 16			AFA	003g1009	1
			VFG-2	80	80	VFG-2	065B2395	1
			Импульсная трубка				003G1391	1
			Кран шаровой с воздуховыпускным устройством		15	BVR-D	065B8216	1
		4	Кран стальной шаровой фланцевый (на обводной линии)		100	JIP-FF	065N9628	2
		5	Фильтр магнитный фланцевый со сливным краном PN = 16		150	FVF	065B7736	1
		6	Кран стальной шаровой фланцевый		150	JIP-FF	065N9630	6

Код АУУ к схеме № 6	Нагрузка, Гкал/ч	№	Наименование	$K_{в/ч}$ м ³ /ч	$D_{г}$ мм	Тип	Код	Кол-во
АУУ506Q14С	1,4	7	Клапан обратный чугунный пружинный тарельчатый (на перемычке) PN = 16		150	802	149b2440	1
		8	Клапан обратный чугунный пружинный тарельчатый (в обвязке насосов) PN = 16		200	802	149b2441	2
		9	Гибкая вставка резиновая фланцевая PN = 16 бар		100	ZKB	149b5146C	4
			Контрольные стержни для гибкой вставки			Стержни	149b5441	4
		10	Термометр 0–100 °С			A5001	TB1-80-160	2
		12	Кран шаровой с воздуховыпускным устройством		15	BVR-D	065B8216	9
		18	Кран шаровой PN = 40, резьба (спускник)		25	BVR	065B8209	5
		19	Кран шаровой PN = 40, резьба (воздушник)		15	BVR	065B8207	2
			Контроллер ECL310			ECL	087H3040	1
			Ключ программирования приложения A231			A231	087H3805	1
			Датчик температуры наружного воздуха			ESMT	087b1190	1
			Датчик температуры погружной L = 100 мм (медь)			ESMU	087B1180	2
			Гильза для датчика ESMU			Гильзы	087b1190	2
			Реле разности давлений RT262A			RT262A	017D002566	1
			Демпферная трубка для реле разности давлений RT260A			RT	060-104766	2
			Кран шаровой с воздуховыпускным устройством		15	BVR-D	065B8216	2
		21	Манометр $P_v = 16$ кгс/см ²			ДМ2029	DM02-100-16	8

Код АУУ к схеме № 6	Нагрузка, Гкал/ч	№	Наименование	$K_{в/ч}$ м ³ /ч	$D_{г}$ мм	Тип	Код	Кол-во
АУУ506Q15С	1,5	2	Клапан регулирующий трехходовой	100	80	VF3	065b1680	1
			Электропривод AMV55 PN = 16, U = 230 В			AMV55	082H3021	1
		3	Клапан – регулятор давления прямого действия «до себя» на обратном трубопроводе (диапазон 1,0–5,0 атм.) PN = 16			AFA	003g1009	1
			VFG-2	125	100	VFG-2	065B2395	1
			Импульсная трубка				003G1391	1
			Кран шаровой с воздуховыпускным устройством		15	BVR-D	065B8216	1
		4	Кран стальной шаровой фланцевый (на обводной линии)		100	JIP-FF	065N9628	2
		5	Фильтр магнитный фланцевый со сливным краном PN = 16		150	FVF	065B7736	1
		6	Кран стальной шаровой фланцевый		150	JIP-FF	065N9630	6
		7	Клапан обратный чугунный пружинный тарельчатый (на перемычке) PN = 16		150	802	149b2440	1
		8	Клапан обратный чугунный пружинный тарельчатый (в обвязке насосов) PN = 16		200	802	149b2441	2
		9	Гибкая вставка резиновая фланцевая PN = 16 бар		100	ZKB	149b5146C	4
			Контрольные стержни для гибкой вставки			Стержни	149b5441	4
		10	Термометр 0–100 °С			A5001	TB1-80-160	2
		12	Кран шаровой с воздуховыпускным устройством		15	BVR-D	065B8216	9
		18	Кран шаровой PN = 40, резьба (спускник)		25	BVR	065B8209	5
		19	Кран шаровой PN = 40, резьба (воздушник)		15	BVR	065B8207	2

Код АУУ к схеме № 6	Нагрузка, Гкал/ч	№	Наименование	$K_{вст}$, м ³ /ч	D_y , мм	Тип	Код	Кол-во
АУУ06015С	1,5		Контроллер ECL310			ECL	087Н3040	1
			Ключ программирования приложения А231			А231	087Н3805	1
			Датчик температуры наружного воздуха			ESMT	087b1190	1
			Датчик температуры погружной L = 100мм (медь)			ESMU	087B1180	2
			Гильза для датчика ESMU		Гильзы		087b1190	2
			Реле разности давлений RT262А			RT262А	017D002566	1
			Демпферная трубка для реле разности давлений RT260А			RT	060-104766	2
			Кран шаровой с воздуховыпускным устройством		15	BVR-D	065В8216	2
		21	Манометр $P_y = 16$ кгс/см ²			DM2029	DM02-100-16	8

Код АУУ к схеме № 7	Нагрузка, Гкал/ч	№	Наименование	$K_{вст}$, м ³ /ч	D_y , мм	Тип	Код	Кол-во
			Электропривод AMV20 (AMV55) U = 230 В			AMV20	082G3007	1
		3	Фильтр магнитный фланцевый со сливным краном PN = 16		65	FVF	065В7732	1
		4	Регулятор перепада давления на вводе теплосети – универс. клапан прямого действия на подающей AVP (заданного диапазона) с импульсной трубкой $P_y = 2,5$ Мпа	12,5	32	AVP	003Н6378	1
			Импульсная трубка				003h6854	1
			Кран шаровой с воздуховыпускным устройством		15	BVR-D	065В8216	1
		5	Кран стальной шаровой фланцевый PN = 16/PN = 25		65	JIP-FF	065N9626	6
		6	Клапан обратный чугунный пружинный тарельчатый PN = 16, тип 802		65	802	149b2416	2
		7	Гибкая вставка резиновая фланцевая PN = 16		32	ZKB	149b5141С	4
			Контрольные стержни для гибкой вставки			Стержни	149b5436	4
		8	Манометр $P_y = 16$ кгс/см ²			DM2029	DM02-100-16	10
		9	Термометр 0–100 °С			А5001	TB1-80-160	2
		11	Кран шаровой с воздуховыпускным устройством V3000В		15	BVR-D	065В8216	10
		17	Кран шаровой PN = 40, резьба (спускник)		20	BVR	065В8208	4
		18	Кран шаровой PN= 40, резьба (воздушник)		15	BVR	065В8207	2
			Контроллер ECL310			ECL	087Н3040	1
			Ключ программирования приложения А231			А231	087Н3805	1
			Датчик температуры наружного воздуха			ESMT	087b1190	1
			Датчик температуры погружной L = 100 мм (медь)			ESMU	087B1180	2
			Гильза для датчика ESMU		Гильзы		087b1190	2
			Реле разности давлений RT262А			RT262А	017D002566	1
			Демпферная трубка для реле разности давлений RT260А			RT	060-104766	2
	Кран шаровой с воздуховыпускным устройством		15	BVR-D	065В8216	2		

РАСШИРЕННЫЕ СПЕЦИФИКАЦИИ К СХЕМЕ №7

Код АУУ к схеме № 7	Нагрузка, Гкал/ч	№	Наименование	$K_{вст}$, м ³ /ч	D_y , мм	Тип	Код	Кол-во
АУУ07001С	0,1	2	Клапан регулирующий для отопления	10	25	VB-2	065В2058	1
			Электропривод AMV20 (AMV55) U = 230 В			AMV20	082G3007	1
		3	Фильтр магнитный фланцевый со сливным краном PN = 16		65	FVF	065В7732	1
		4	Регулятор перепада давления на вводе теплосети – универс. клапан прямого действия на подающей AVP (заданного диапазона) с импульсной трубкой $P_y = 2,5$ Мпа	8	25	AVP	003Н6377	1
			Импульсная трубка				003h6854	2
			Кран шаровой с воздуховыпускным устройством		15	BVR-D	065В8216	2
		5	Кран стальной шаровой фланцевый PN = 16/PN = 25		65	JIP-FF	065N9626	6
		6	Клапан обратный чугунный пружинный тарельчатый PN = 16, тип 802		65	802	149b2416	2
		7	Гибкая вставка резиновая фланцевая PN = 16		32	ZKB	149b5141С	4
			Контрольные стержни для гибкой вставки			Стержни	149b5436	4
		8	Манометр $P_y = 16$ кгс/см ²			DM2029	DM02-100-16	10
		9	Термометр 0–100 °С			А5001	TB1-80-160	2
		11	Кран шаровой с воздуховыпускным устройством V3000 В		15	BVR-D	065В8216	10
		17	Кран шаровой PN = 40, резьба (спускник)		20	BVR	065В8208	4
		18	Кран шаровой PN = 40, резьба (воздушник)		15	BVR	065В8207	2
			Контроллер ECL310			ECL	087Н3040	1
			Ключ программирования приложения А231			А231	087Н3805	1
			Датчик температуры наружного воздуха			ESMT	087b1190	1
			Датчик температуры погружной L = 100 мм (медь)			ESMU	087B1180	2
			Гильза для датчика ESMU		Гильзы		087b1190	2
			Реле разности давлений RT262А			RT262А	017D002566	1
	Демпферная трубка для реле разности давлений RT260А			RT	060-104766	2		
	Кран шаровой с воздуховыпускным устройством		15	BVR-D	065В8216	2		
2	Клапан регулирующий для отопления		16	32	VB-2	065В2059	1	

Код АУУ к схеме № 7	Нагрузка, Гкал/ч	№	Наименование	$K_{вст}$, м ³ /ч	D_y , мм	Тип	Код	Кол-во
АУУ07003С	0,3	2	Клапан регулирующий для отопления	25	40	VB-2	065В2060	1
			Электропривод AMV20 (AMV55) U = 230 В			AMV20	082G3007	1
		3	Фильтр магнитный фланцевый со сливным краном PN = 16		80	FVF	065В7733	1
		4	Регулятор перепада давления на вводе теплосети – универс. клапан прямого действия на подающей AVP (заданного диапазона) с импульсной трубкой $P_y = 2,5$ Мпа	16	40	AVP	003Н6379	1
			Импульсная трубка				003h6854	1
			Кран шаровой с воздуховыпускным устройством		15	BVR-D	065В8216	1
		5	Кран стальной шаровой фланцевый PN = 16/PN = 25		80	JIP-FF	065N9627	6
		6	Клапан обратный чугунный пружинный тарельчатый PN = 16, тип 802		80	802	149b2417	2
		7	Гибкая вставка резиновая фланцевая PN = 16		32	ZKB	149b5141С	4
			Контрольные стержни для гибкой вставки			Стержни	149b5436	4
		8	Манометр $P_y = 16$ кгс/см ²			DM2029	DM02-100-16	10
		9	Термометр 0–100 °С			А5001	TB1-80-160	2

Код АУУ к схеме № 7	Нагрузка, Гкал/ч	№	Наименование	$K_{вс}$, м³/ч	D_{ν} , мм	Тип	Код	Кол-во
АУУ07Q03С	0,3	11	Кран шаровой с воздуховыпускным устройством V3000 B		15	BVR-D	065B8216	10
		17	Кран шаровой PN = 40, резьба (спускник)		20	BVR	065B8208	4
		18	Кран шаровой PN = 40, резьба (воздушник)		15	BVR	065B8207	2
			Контроллер ECL310			ECL	087H3040	1
			Ключ программирования приложения A231			A231	087H3805	1
			Датчик температуры наружного воздуха			ESMT	087b1190	1
			Датчик температуры погружной L = 100 мм (медь)			ESMU	087b1180	2
			Гильза для датчика ESMU			Гильзы	087b1190	2
			Реле разности давлений RT262A			RT262A	017D002566	1
			Демпферная трубка для реле разности давлений RT260A			RT	060-104766	2
	Кран шаровой с воздуховыпускным устройством			15	BVR-D	065B8216	2	

Код АУУ к схеме № 7	Нагрузка, Гкал/ч	№	Наименование	$K_{вс}$, м³/ч	D_{ν} , мм	Тип	Код	Кол-во	
АУУ07Q04С	0,4	2	Клапан регулирующий для отопления	25	40	VB-2	065B2060	1	
			Электропривод AMV20 (AMV55) U = 230 В			AMV20	082G3007	1	
		3	Фильтр магнитный фланцевый со сливным краном PN = 16		100	FVF	065B7734	1	
		4	Регулятор перепада давления на вводе теплосети – универс. клапан прямого действия на подающей VFG-2 с рег. блоком AFP-9 (заданного диапазона) с импульсной трубкой $P_y = 2,5$ Мпа			AFP	003G1014	1	
			VFG-2	32	50	VFG-2	065B2393	1	
			Импульсная трубка				003G1391	2	
			Кран шаровой с воздуховыпускным устройством			15	BVR-D	065B8216	2
		5	Кран стальной шаровой фланцевый PN = 16/PN = 25		100	JIP-FF	065N9628	6	
		6	Клапан обратный чугунный пружинный тарельчатый PN = 16 тип 802		100	802	149b2418	2	
		7	Гибкая вставка резиновая фланцевая PN = 16		32	ZKB	149b5141C	4	
			Контрольные стержни для гибкой вставки			Стержни	149b5436	4	
		8	Манометр $P_y = 16$ кгс/см²			DM2029	DM02-100-16	10	
		9	Термометр 0–100 °С			A5001	TB1-80-160	2	
		11	Кран шаровой с воздуховыпускным устройством V3000 B			15	BVR-D	065B8216	10
		17	Кран шаровой PN = 40 резьба (спускник)			25	BVR	065B8209	4
		18	Кран шаровой PN = 40 резьба (воздушник)			15	BVR	065B8207	2
			Контроллер ECL310			ECL	087H3040	1	
			Ключ программирования приложения A231			A231	087H3805	1	
			Датчик температуры наружного воздуха			ESMT	087b1190	1	
			Датчик температуры погружной L = 100 мм (медь)			ESMU	087b1180	2	
	Гильза для датчика ESMU			Гильзы	087b1190	2			
	Реле разности давлений RT262A			RT262A	017D002566	1			
	Демпферная трубка для реле разности давлений RT260A			RT	060-104766	2			
	Кран шаровой с воздуховыпускным устройством			15	BVR-D	065B8216	2		

Код АУУ к схеме № 7	Нагрузка, Гкал/ч	№	Наименование	$K_{вс}$, м³/ч	D_{ν} , мм	Тип	Код	Кол-во	
АУУ07Q05С	0,5	2	Клапан регулирующий для отопления	40	50	VB-2	065B2061	1	
			Электропривод AMV20 (AMV55) U = 230 В			AMV20	082G3007	1	
		3	Фильтр магнитный фланцевый со сливным краном PN = 16		100	FVF	065B7734	1	
		4	Регулятор перепада давления на вводе теплосети – универс. клапан прямого действия на подающей VFG-2 с рег. блоком AFP-9 (заданного диапазона) с импульсной трубкой $P_y = 2,5$ Мпа			AFP	003G1014	1	
			VFG-2	32	50	VFG-2	065B2393	1	
			Импульсная трубка				003G1391	2	
			Кран шаровой с воздуховыпускным устройством			15	BVR-D	065B8216	2
		5	Кран стальной шаровой фланцевый PN = 16/PN = 25		100	JIP-FF	065N9628	6	
		6	Клапан обратный чугунный пружинный тарельчатый PN = 16 тип 802		100	802	149b2418	2	
		7	Гибкая вставка резиновая фланцевая PN = 16		32	ZKB	149b5141C	4	
			Контрольные стержни для гибкой вставки			Стержни	149b5436	4	
		8	Манометр $P_y = 16$ кгс/см²			DM2029	DM02-100-16	10	
		9	Термометр 0–100 °С			A5001	TB1-80-160	2	
		11	Кран шаровой с воздуховыпускным устройством V3000 B			15	BVR-D	065B8216	10
		17	Кран шаровой PN = 40, резьба (спускник)			25	BVR	065B8209	4
		18	Кран шаровой PN = 40, резьба (воздушник)			15	BVR	065B8207	2
			Контроллер ECL310			ECL	087H3040	1	
			Ключ программирования приложения A231			A231	087H3805	1	
			Датчик температуры наружного воздуха			ESMT	087b1190	1	
			Датчик температуры погружной L = 100 мм (медь)			ESMU	087b1180	2	
	Гильза для датчика ESMU			Гильзы	087b1190	2			
	Реле разности давлений RT262A			RT262A	017D002566	1			
	Демпферная трубка для реле разности давлений RT260A			RT	060-104766	2			
	Кран шаровой с воздуховыпускным устройством			15	BVR-D	065B8216	2		

Код АУУ к схеме № 7	Нагрузка, Гкал/ч	№	Наименование	$K_{вс}$, м³/ч	D_{ν} , мм	Тип	Код	Кол-во	
АУУ07Q06С	0,6	2	Клапан регулирующий для отопления	40	50	VB-2	065B2061	1	
			Электропривод AMV20 (AMV55) U = 230 В			AMV20	082G3007	1	
		3	Фильтр магнитный фланцевый со сливным краном PN = 16		100	FVF	065B7734	1	
		4	Регулятор перепада давления на вводе теплосети – универс. клапан прямого действия на подающей VFG-2 с рег. блоком AFP-9 (заданного диапазона) с импульсной трубкой $P_y = 2,5$ Мпа			AFP	003G1014	1	
			VFG-2	32	50	VFG-2	065B2393	1	
			Импульсная трубка				003G1391	2	
			Кран шаровой с воздуховыпускным устройством			15	BVR-D	065B8216	2
		5	Кран стальной шаровой фланцевый PN = 16/PN = 25		100	JIP-FF	065N9628	6	

Код АУУ к схеме № 7	Нагрузка, Гкал/ч	№	Наименование	$K_{v,г}$ м ³ /ч	D_y мм	Тип	Код	Кол-во
АУУ507Q06С	0,6	6	Клапан обратный чугунный пружинный тарельчатый PN = 16 тип 802		100	802	149b2418	2
		7	Гибкая вставка резиновая фланцевая PN = 16		50	ZKB	149b5143C	4
			Контрольные стержни для гибкой вставки			Стержни	149b5438	4
		8	Манометр $P_y = 16$ кгс/см ²			DM2029	DM02-100-16	10
		9	Термометр 0–100 °С			A5001	TB1-80-160	2
		11	Кран шаровой с воздуховыпускным устройством V3000 В		15	BVR-D	065B8216	10
		17	Кран шаровой PN = 40, резьба (спускник)		25	BVR	065B8209	4
		18	Кран шаровой PN = 40, резьба (воздушник)		15	BVR	065B8207	2
			Контроллер ECL310			ECL	087H3040	1
			Ключ программирования приложения A231			A231	087H3805	1
			Датчик температуры наружного воздуха			ESMT	087b1190	1
			Датчик температуры погружной L = 100 мм (медь)			ESMU	087B1180	2
			Гильза для датчика ESMU			Гильзы	087b1190	2
			Реле разности давлений RT262A			RT262A	017D002566	1
			Демпферная трубка для реле разности давлений RT260A			RT	060-104766	2
			Кран шаровой с воздуховыпускным устройством		15	BVR-D	065B8216	2

Код АУУ к схеме № 7	Нагрузка, Гкал/ч	№	Наименование	$K_{v,г}$ м ³ /ч	D_y мм	Тип	Код	Кол-во
АУУ507Q07С	0,7	2	Клапан регулирующий для отопления	40	50	VB-2	065B2061	1
			Электропривод AMV20 (AMV55) U = 230 В			AMV20	082G3007	1
		3	Фильтр магнитный фланцевый со сливным краном PN = 16		125	FVF	065B7735	1
		4	Регулятор перепада давления на вводе теплосети – универс. клапан прямого действия на подающей VFG-2 с рег. блоком AFP-9 (заданного диапазона) с импульсной трубкой $P_y = 2,5$ Мпа			AFP	003G1014	1
			VFG-2	50	65	VFG-2	065B2394	1
			Импульсная трубка				003G1391	2
			Кран шаровой с воздуховыпускным устройством		15	BVR-D	065B8216	2
		5	Кран стальной шаровой фланцевый PN = 16/PN = 25		125	JIP-FF	065N9629	6
		6	Клапан обратный чугунный пружинный тарельчатый PN = 16 тип 802		125	802	149b2439	2
		7	Гибкая вставка резиновая фланцевая PN = 16		50	ZKB	149b5143C	4
			Контрольные стержни для гибкой вставки			Стержни	149b5438	4
		8	Манометр $P_y = 16$ кгс/см ²			DM2029	DM02-100-16	10
		9	Термометр 0–100 °С			A5001	TB1-80-160	2
		11	Кран шаровой с воздуховыпускным устройством V3000 В		15	BVR-D	065B8216	10
		17	Кран шаровой PN = 40, резьба (спускник)		25	BVR	065B8209	4
		18	Кран шаровой PN = 40, резьба (воздушник)		15	BVR	065B8207	2
			Контроллер ECL310			ECL	087H3040	1
			Ключ программирования приложения A231			A231	087H3805	1

Код АУУ к схеме № 7	Нагрузка, Гкал/ч	№	Наименование	$K_{v,г}$ м ³ /ч	D_y мм	Тип	Код	Кол-во
АУУ507Q07С	0,7		Датчик температуры наружного воздуха			ESMT	087b1190	1
			Датчик температуры погружной L = 100 мм (медь)			ESMU	087B1180	2
			Гильза для датчика ESMU			Гильзы	087b1190	2
			Реле разности давлений RT262A			RT262A	017D002566	1
			Демпферная трубка для реле разности давлений RT260A			RT	060-104766	2
			Кран шаровой с воздуховыпускным устройством		15	BVR-D	065B8216	2

Код АУУ к схеме № 7	Нагрузка, Гкал/ч	№	Наименование	$K_{v,г}$ м ³ /ч	D_y мм	Тип	Код	Кол-во
АУУ507Q08С	0,8	2	Клапан регулирующий для отопления	63	65	VF-2	065B3170	1
			Электропривод AMV20 (AMV55) U = 230 В			AMV55	082H3021	1
		3	Фильтр магнитный фланцевый со сливным краном PN = 16		125	FVF	065B7735	1
		4	Регулятор перепада давления на вводе теплосети – универс. клапан прямого действия на подающей VFG-2 с рег. блоком AFP-9 (заданного диапазона) с импульсной трубкой $P_y = 2,5$ Мпа			AFP	003G1014	1
			VFG-2	50	65	VFG-2	065B2394	1
			Импульсная трубка				003G1391	2
			Кран шаровой с воздуховыпускным устройством		15	BVR-D	065B8216	2
		5	Кран стальной шаровой фланцевый PN = 16/PN = 25		125	JIP-FF	065N9629	6
		6	Клапан обратный чугунный пружинный тарельчатый PN = 16 тип 802		125	802	149b2439	2
		7	Гибкая вставка резиновая фланцевая PN = 16		50	ZKB	149b5143C	4
			Контрольные стержни для гибкой вставки			Стержни	149b5438	4
		8	Манометр $P_y = 16$ кгс/см ²			DM2029	DM02-100-16	10
		9	Термометр 0–100 °С			A5001	TB1-80-160	2
		11	Кран шаровой с воздуховыпускным устройством V3000 В		15	BVR-D	065B8216	10
		17	Кран шаровой PN = 40, резьба (спускник)		25	BVR	065B8209	4
		18	Кран шаровой PN = 40, резьба (воздушник)		15	BVR	065B8207	2
			Контроллер ECL310			ECL	087H3040	1
			Ключ программирования приложения A231			A231	087H3805	1
			Датчик температуры наружного воздуха			ESMT	087b1190	1
			Датчик температуры погружной L = 100 мм (медь)			ESMU	087B1180	2
	Гильза для датчика ESMU			Гильзы	087b1190	2		
	Реле разности давлений RT262A			RT262A	017D002566	1		
	Демпферная трубка для реле разности давлений RT260A			RT	060-104766	2		
	Кран шаровой с воздуховыпускным устройством		15	BVR-D	065B8216	2		

Код АУУ к схеме № 7	Нагрузка, Гкал/ч	№	Наименование	$K_{вс}$, м³/ч	D_y , мм	Тип	Код	Кол-во
АУУ507Q09С	0,9	2	Клапан регулирующий для отопления	63	65	VF-2	065B3170	1
			Электропривод AMV20 (AMV55) U = 230 В			AMV55	082H3021	1
		3	Фильтр магнитный фланцевый со сливным краном PN = 16		125	FVF	065B7735	1
		4	Регулятор перепада давления на вводе теплосети – универс. клапан прямого действия на подающей VFG-2 с рег. блоком AFP-9 (заданного диапазона) с импульсной трубкой $P_y = 2,5$ Мпа			AFP	003G1014	1
			VFG-2	50	65	VFG-2	065B2394	1
			Импульсная трубка				003G1391	2
			Кран шаровой с воздуховыпускным устройством		15	BVR-D	065B8216	2
		5	Кран стальной шаровой фланцевый PN = 16/PN = 25		125	JIP-FF	065N9629	6
		6	Клапан обратный чугунный пружинный тарельчатый PN = 16 тип 802		125	802	149b2439	2
		7	Гибкая вставка резиновая фланцевая PN = 16		50	ZKB	149b5143C	4
			Контрольные стержни для гибкой вставки			Стержни	149b5438	4
		8	Манометр $P_y = 16$ кгс/см²			ДМ2029	DM02-100-16	10
		9	Термометр 0–100 °С			A5001	TB1-80-160	2
		11	Кран шаровой с воздуховыпускным устройством V3000 В		15	BVR-D	065B8216	10
		17	Кран шаровой PN = 40, резьба (спускник)		25	BVR	065B8209	4
		18	Кран шаровой PN = 40, резьба (воздушник)		15	BVR	065B8207	2
			Контроллер ECL310			ECL	087H3040	1
			Ключ программирования приложения A231			A231	087H3805	1
			Датчик температуры наружного воздуха			ESMT	087b1190	1
			Датчик температуры погружной L = 100 мм (медь)			ESMU	087B1180	2
	Гильза для датчика ESMU			Гильзы	087b1190	2		
	Реле разности давлений RT262A			RT262A	017D002566	1		
	Демпферная трубка для реле разности давлений RT260A			RT	060-104766	2		
	Кран шаровой с воздуховыпускным устройством		15	BVR-D	065B8216	2		

Код АУУ к схеме № 7	Нагрузка, Гкал/ч	№	Наименование	$K_{вс}$, м³/ч	D_y , мм	Тип	Код	Кол-во
АУУ507Q10С	1,0	2	Клапан регулирующий для отопления	63	65	VF-2	065B3170	1
			Электропривод AMV20 (AMV55) U = 230 В			AMV55	082H3021	1
		3	Фильтр магнитный фланцевый со сливным краном PN = 16		125	FVF	065B7735	1
		4	Регулятор перепада давления на вводе теплосети – универс. клапан прямого действия на подающей VFG-2 с рег. блоком AFP-9 (заданного диапазона) с импульсной трубкой $P_y = 2,5$ Мпа			AFP	003G1014	1
			VFG-2	80	80	VFG-2	065B2395	1
			Импульсная трубка				003G1391	2
			Кран шаровой с воздуховыпускным устройством		15	BVR-D	065B8216	2
		5	Кран стальной шаровой фланцевый PN = 16/PN = 25		125	JIP-FF	065N9629	6

Код АУУ к схеме № 7	Нагрузка, Гкал/ч	№	Наименование	$K_{вс}$, м³/ч	D_y , мм	Тип	Код	Кол-во
АУУ507Q10С	1,0	6	Клапан обратный чугунный пружинный тарельчатый PN = 16 тип 802		125	802	149b2439	2
		7	Гибкая вставка резиновая фланцевая PN = 16		50	ZKB	149b5143C	4
			Контрольные стержни для гибкой вставки			Стержни	149b5438	4
		8	Манометр $P_y = 16$ кгс/см²			ДМ2029	DM02-100-16	10
		9	Термометр 0–100 °С			A5001	TB1-80-160	2
		11	Кран шаровой с воздуховыпускным устройством V3000 В		15	BVR-D	065B8216	10
		17	Кран шаровой PN = 40, резьба (спускник)		25	BVR	065B8209	4
		18	Кран шаровой PN = 40, резьба (воздушник)		15	BVR	065B8207	2
			Контроллер ECL310			ECL	087H3040	1
			Ключ программирования приложения A231			A231	087H3805	1
			Датчик температуры наружного воздуха			ESMT	087b1190	1
			Датчик температуры погружной L = 100 мм (медь)			ESMU	087B1180	2
			Гильза для датчика ESMU			Гильзы	087b1190	2
			Реле разности давлений RT262A			RT262A	017D002566	1
			Демпферная трубка для реле разности давлений RT260A			RT	060-104766	2
			Кран шаровой с воздуховыпускным устройством		15	BVR-D	065B8216	2

Код АУУ к схеме № 7	Нагрузка, Гкал/ч	№	Наименование	$K_{вс}$, м³/ч	D_y , мм	Тип	Код	Кол-во
АУУ507Q11С	1,1	2	Клапан регулирующий для отопления	63	65	VF-2	065B3170	1
			Электропривод AMV20 (AMV55) U = 230 В			AMV55	082H3021	1
		3	Фильтр магнитный фланцевый со сливным краном PN = 16		150	FVF	065B7736	1
		4	Регулятор перепада давления на вводе теплосети – универс. клапан прямого действия на подающей VFG-2 с рег. блоком AFP-9 (заданного диапазона) с импульсной трубкой $P_y = 2,5$ Мпа			AFP	003G1014	1
			VFG-2	80	80	VFG-2	065B2395	1
			Импульсная трубка				003G1391	2
			Кран шаровой с воздуховыпускным устройством		15	BVR-D	065B8216	2
		5	Кран стальной шаровой фланцевый PN = 16/PN = 25		150	JIP-FF	065N9630	6
		6	Клапан обратный чугунный пружинный тарельчатый PN = 16 тип 802		150	802	149b2440	2
		7	Гибкая вставка резиновая фланцевая PN = 16		50	ZKB	149b5143C	4
			Контрольные стержни для гибкой вставки			Стержни	149b5438	4
		8	Манометр $P_y = 16$ кгс/см²			ДМ2029	DM02-100-16	10
		9	Термометр 0–100 °С			A5001	TB1-80-160	2
		11	Кран шаровой с воздуховыпускным устройством V3000 В		15	BVR-D	065B8216	10
		17	Кран шаровой PN = 40, резьба (спускник)		25	BVR	065B8209	4
		18	Кран шаровой PN = 40, резьба (воздушник)		15	BVR	065B8207	2
			Контроллер ECL310			ECL	087H3040	1
			Ключ программирования приложения A231			A231	087H3805	1

Код АУУ к схеме № 7	Нагрузка, Гкал/ч	№	Наименование	$K_{v,г}$ м ² /ч	D_y мм	Тип	Код	Кол-во
АУУ07Q11С	1,1		Датчик температуры наружного воздуха			ESMT	087b1190	1
			Датчик температуры погружной L = 100 мм (медь)			ESMU	087B1180	2
			Гильза для датчика ESMU			Гильзы	087b1190	2
			Реле разности давлений RT262A			RT262A	017D002566	1
			Демпферная трубка для реле разности давлений RT260A			RT	060-104766	2
			Кран шаровой с воздуховыпускным устройством			15	BVR-D	065B8216

Код АУУ к схеме № 7	Нагрузка, Гкал/ч	№	Наименование	$K_{v,г}$ м ² /ч	D_y мм	Тип	Код	Кол-во	
АУУ07Q12С	1,2	2	Клапан регулирующий для отопления	100	80	VF-2	065B3185	1	
			Электропривод AMV20 (AMV55) U = 230 В			AMV55	082H3021	1	
		3	Фильтр магнитный фланцевый со сливным краном PN = 16		150	FVF	065B7736	1	
		4	Регулятор перепада давления на вводе теплосети – универс. клапан прямого действия на подающей VFG-2 с рег. блоком AFP-9 (заданного диапазона) с импульсной трубкой $P_y = 2,5$ Мпа			AFP	003G1014	1	
			VFG-2	80	80	VFG-2	065B2395	1	
			Импульсная трубка				003G1391	2	
			Кран шаровой с воздуховыпускным устройством			15	BVR-D	065B8216	2
		5	Кран стальной шаровой фланцевый PN = 16/PN = 25		150	JIP-FF	065N9630	6	
		6	Клапан обратный чугунный пружинный тарельчатый PN = 16 тип 802		150	802	149b2440	2	
		7	Гибкая вставка резиновая фланцевая PN = 16		50	ZKB	149b5143C	4	
			Контрольные стержни для гибкой вставки			Стержни	149b5438	4	
		8	Манометр $P_y = 16$ кгс/см ²			DM2029	DM02-100-16	10	
		9	Термометр 0—100 °С			A5001	TB1-80-160	2	
		11	Кран шаровой с воздуховыпускным устройством V3000 В		15	BVR-D	065B8216	10	
		17	Кран шаровой PN = 40, резьба (спускник)		25	BVR	065B8209	4	
		18	Кран шаровой PN = 40, резьба (воздушник)		15	BVR	065B8207	2	
			Контроллер ECL310			ECL	087H3040	1	
			Ключ программирования приложения A231			A231	087H3805	1	
			Датчик температуры наружного воздуха			ESMT	087b1190	1	
			Датчик температуры погружной L = 100 мм (медь)			ESMU	087B1180	2	
			Гильза для датчика ESMU			Гильзы	087b1190	2	
			Реле разности давлений RT262A			RT262A	017D002566	1	
			Демпферная трубка для реле разности давлений RT260A			RT	060-104766	2	
			Кран шаровой с воздуховыпускным устройством			15	BVR-D	065B8216	2

Код АУУ к схеме № 7	Нагрузка, Гкал/ч	№	Наименование	$K_{v,г}$ м ² /ч	D_y мм	Тип	Код	Кол-во	
АУУ07Q13С	1,3	2	Клапан регулирующий для отопления	100	80	VF-2	065B3185	1	
			Электропривод AMV20 (AMV55) U = 230 В			AMV55	082H3021	1	
		3	Фильтр магнитный фланцевый со сливным краном PN = 16		150	FVF	065B7736	1	
		4	Регулятор перепада давления на вводе теплосети – универс. клапан прямого действия на подающей VFG-2 с рег. блоком AFP-9 (заданного диапазона) с импульсной трубкой $P_y = 2,5$ Мпа			AFP	003G1014	1	
			VFG-2	80	80	VFG-2	065B2395	1	
			Импульсная трубка				003G1391	2	
			Кран шаровой с воздуховыпускным устройством			15	BVR-D	065B8216	2
		5	Кран стальной шаровой фланцевый PN = 16/PN = 25		150	JIP-FF	065N9630	6	
		6	Клапан обратный чугунный пружинный тарельчатый PN = 16 тип 802		150	802	149b2440	2	
		7	Гибкая вставка резиновая фланцевая PN = 16		50	ZKB	149b5143C	4	
			Контрольные стержни для гибкой вставки			Стержни	149b5438	4	
		8	Манометр $P_y = 16$ кгс/см ²			DM2029	DM02-100-16	10	
		9	Термометр 0—100 °С			A5001	TB1-80-160	2	
		11	Кран шаровой с воздуховыпускным устройством V3000 В		15	BVR-D	065B8216	10	
		17	Кран шаровой PN = 40, резьба (спускник)		25	BVR	065B8209	4	
		18	Кран шаровой PN = 40, резьба (воздушник)		15	BVR	065B8207	2	
			Контроллер ECL310			ECL	087H3040	1	
			Ключ программирования приложения A231			A231	087H3805	1	
			Датчик температуры наружного воздуха			ESMT	087b1190	1	
			Датчик температуры погружной L = 100 мм (медь)			ESMU	087B1180	2	
			Гильза для датчика ESMU			Гильзы	087b1190	2	
			Реле разности давлений RT262A			RT262A	017D002566	1	
			Демпферная трубка для реле разности давлений RT260A			RT	060-104766	2	
			Кран шаровой с воздуховыпускным устройством			15	BVR-D	065B8216	2

Код АУУ к схеме № 7	Нагрузка, Гкал/ч	№	Наименование	$K_{v,г}$ м ² /ч	D_y мм	Тип	Код	Кол-во	
АУУ07Q14С	1,4	2	Клапан регулирующий для отопления	100	80	VF-2	065B3185	1	
			Электропривод AMV20 (AMV55) U = 230 В			AMV55	082H3021	1	
		3	Фильтр магнитный фланцевый со сливным краном PN = 16		150	FVF	065B7736	1	
		4	Регулятор перепада давления на вводе теплосети – универс. клапан прямого действия на подающей VFG-2 с рег. блоком AFP-9 (заданного диапазона) с импульсной трубкой $P_y = 2,5$ Мпа			AFP	003G1014	1	
			VFG-2	80	80	VFG-2	065B2395	1	
			Импульсная трубка				003G1391	2	
			Кран шаровой с воздуховыпускным устройством			15	BVR-D	065B8216	2
		5	Кран стальной шаровой фланцевый PN = 16/PN = 25		150	JIP-FF	065N9630	6	

Код АУУ к схеме № 7	Нагрузка, Гкал/ч	№	Наименование	$K_{вс}$, м ³ /ч	D_y , мм	Тип	Код	Кол-во
АУУ07014С	1,4	6	Клапан обратный чугунный пружинный тарельчатый PN = 16 тип 802		150	802	149b2440	2
		7	Гибкая вставка резиновая фланцевая PN = 16		65	ZKB	149b5144С	4
			Контрольные стержни для гибкой вставки			Стержни	149b5439	4
		8	Манометр $P_y = 16$ кгс/см ²			ДМ2029	DM02-100-16	10
		9	Термометр 0–100 °С			A5001	ТВ1-80-160	2
		11	Кран шаровой с воздуховыпускным устройством V3000 В		15	BVR-D	065B8216	10
		17	Кран шаровой PN = 40, резьба (спускник)		25	BVR	065B8209	4
		18	Кран шаровой PN = 40, резьба (воздушник)		15	BVR	065B8207	2
			Контроллер ECL310			ECL	087H3040	1
			Ключ программирования приложения A231			A231	087H3805	1
			Датчик температуры наружного воздуха			ESMT	087b1190	1
			Датчик температуры погружной L = 100 мм (медь)			ESMU	087B1180	2
			Гильза для датчика ESMU			Гильзы	087b1190	2
			Реле разности давлений RT262A			RT262A	017D002566	1
			Демпферная трубка для реле разности давлений RT260A			RT	060-104766	2
			Кран шаровой с воздуховыпускным устройством		15	BVR-D	065B8216	2

Код АУУ к схеме № 7	Нагрузка, Гкал/ч	№	Наименование	$K_{вс}$, м ³ /ч	D_y , мм	Тип	Код	Кол-во
АУУ07015С	1,5	2	Клапан регулирующий для отопления	100	80	VF-2	065B3185	1
			Электропривод AMV20 (AMV55) U = 230 В			AMV55	082H3021	1
		3	Фильтр магнитный фланцевый со сливным краном PN = 16		150	FVF	065B7736	1
		4	Регулятор перепада давления на вводе теплосети – универс. клапан прямого действия на подающей VFG-2 с рег. блоком AFP-9 (заданного диапазона) с импульсной трубкой $P_y = 2,5$ Мпа			AFP	003G1014	1
			VFG-2	125	100	VFG-2	065B2396	1
			Импульсная трубка				003G1391	2
			Кран шаровой с воздуховыпускным устройством		15	BVR-D	065B8216	2
		5	Кран стальной шаровой фланцевый PN = 16/PN = 25		150	JIP-FF	065N9630	6
		6	Клапан обратный чугунный пружинный тарельчатый PN = 16 тип 802		150	802	149b2440	2
		7	Гибкая вставка резиновая фланцевая PN = 16		80	ZKB	149b5145С	4
			Контрольные стержни для гибкой вставки			Стержни	149b5440	4
		8	Манометр $P_y = 16$ кгс/см ²			ДМ2029	DM02-100-16	10
		9	Термометр 0–100°С			A5001	ТВ1-80-160	2
		11	Кран шаровой с воздуховыпускным устройством V3000 В		15	BVR-D	065B8216	10
		17	Кран шаровой PN = 40, резьба (спускник)		25	BVR	065B8209	4
		18	Кран шаровой PN = 40, резьба (воздушник)		15	BVR	065B8207	2
			Контроллер ECL310			ECL	087H3040	1

Код АУУ к схеме № 7	Нагрузка, Гкал/ч	№	Наименование	$K_{вс}$, м ³ /ч	D_y , мм	Тип	Код	Кол-во	
АУУ07015С	1,5		Ключ программирования приложения A231				A231	087H3805	1
			Датчик температуры наружного воздуха				ESMT	087b1190	1
			Датчик температуры погружной L = 100 мм (медь)				ESMU	087B1180	2
			Гильза для датчика ESMU				Гильзы	087b1190	2
			Реле разности давлений RT262A				RT262A	017D002566	1
			Демпферная трубка для реле разности давлений RT260A				RT	060-104766	2
			Кран шаровой с воздуховыпускным устройством		15	BVR-D	065B8216	2	

РАСШИРЕННЫЕ СПЕЦИФИКАЦИИ К СХЕМЕ №8

Код АУУ к схеме № 8	Нагрузка, Гкал/ч	№	Наименование	$K_{вс}$, м ³ /ч	D_y , мм	Тип	Код	Кол-во
АУУ08001С	0,1	2	Клапан регулирующий для отопления	6,3	20	VB-2	065B2057	1
			Электроприводом AMV23			AMV23	082G3009	1
		3	Фильтр магнитный фланцевый со сливным краном PN = 16		65	FVF	065B7732	1
		4	Регулятор перепада давления на вводе теплосети – универс. клапан прямого действия на подающей AVP (заданного диапазона) с импульсной трубкой $P_y = 2,5$ Мпа	6,3	20	AVP	003H6328	1
			Импульсная трубка				003h6854	2
			Кран шаровой с воздуховыпускным устройством		15	BVR-D	065B8216	2
		5	Кран стальной шаровой фланцевый PN = 16/PN = 25		65	JIP-FF	065N9626	6
		6	Клапан обратный чугунный пружинный тарельчатый PN = 16 тип 802		65	802	149b2416	2
		7	Гибкая вставка резиновая фланцевая PN = 16		32	ZKB	149b5141С	4
			Контрольные стержни для гибкой вставки			Стержни	149b5436	
		8	Манометр $P_y = 16$ кгс/см ²			ДМ2029	DM02-100-16	10
		9	Термометр 0–100° С			A5001	ТВ1-80-160	2
		11	Кран шаровой с воздуховыпускным устройством V3000 В		15	BVR-D	065B8216	10
		17	Кран шаровой PN = 40, резьба (спускник)		20	BVR	065B8208	4
		18	Кран шаровой PN = 40, резьба (воздушник)		15	BVR	065B8207	2
			Контроллер ECL310			ECL	087H3040	1
			Ключ программирования приложения A231			A231	087H3805	1
			Датчик температуры наружного воздуха			ESMT	087b1190	1
	Датчик температуры погружной L = 100 мм (медь)			ESMU	087B1180	2		
	Гильза для датчика ESMU			Гильзы	087b1190	2		
	Реле разности давлений RT262A			RT262A	017D002566	1		
	Демпферная трубка для реле разности давлений RT260A			RT	060-104766	2		
	Кран шаровой с воздуховыпускным устройством		15	BVR-D	065B8216	2		
	Кран шаровой с воздуховыпускным устройством		15	BVR-D	065B8216	2		

Код АУУ к схеме № 8	Нагрузка, Гкал/ч	№	Наименование	$K_{v,г}$ м ³ /ч	$D_{г}$ мм	Тип	Код	Кол-во
АУУ508Q02С	0,2	2	Клапан регулирующий для отопления	10	25	VB-2	065B2058	1
			Электроприводом AMV23			AMV23	082G3009	1
		3	Фильтр магнитный фланцевый со сливным краном PN = 16		80	FVF	065B7733	1
		4	Регулятор перепада давления на вводе теплосети – универс. клапан прямого действия на подающей AVP (заданного диапазона) с импульсной трубкой $P_y = 2,5$ Мпа	8	25	AVP	003H6329	1
			Импульсная трубка				003h6854	2
			Кран шаровой с воздуховыпускным устройством		15	BVR-D	065B8216	2
		5	Кран стальной шаровой фланцевый PN = 16/PN = 25		80	JIP-FF	065N9627	6
		6	Клапан обратный чугунный пружинный тарельчатый PN = 16 тип 802		80	802	149b2417	2
		7	Гибкая вставка резиновая фланцевая PN = 16		32	ZKB	149b5141C	4
			Контрольные стержни для гибкой вставки			Стержни	149b5436	
		8	Манометр $P_y = 16$ кгс/см ²			DM2029	DM02-100-16	10
		9	Термометр 0–100° С			A5001	TB1-80-160	2
		11	Кран шаровой с воздуховыпускным устройством V3000 B		15	BVR-D	065B8216	10
		17	Кран шаровой PN = 40, резьба (спускник)		20	BVR	065B8208	4
		18	Кран шаровой PN = 40, резьба (воздушник)		15	BVR	065B8207	2
			Контроллер ECL310			ECL	087H3040	1
			Ключ программирования приложения A231			A231	087H3805	1
			Датчик температуры наружного воздуха			ESMT	087b1190	1
	Датчик температуры погружной L = 100 мм (медь)			ESMU	087B1180	2		
	Гильза для датчика ESMU			Гильзы	087b1190	2		
	Реле разности давлений RT262A			RT262A	017D002566	1		
	Демпферная трубка для реле разности давлений RT260A			RT	060-104766	2		
	Кран шаровой с воздуховыпускным устройством		15	BVR-D	065B8216	2		
	Кран шаровой с воздуховыпускным устройством		15	BVR-D	065B8216	2		

Код АУУ к схеме № 8	Нагрузка, Гкал/ч	№	Наименование	$K_{v,г}$ м ³ /ч	$D_{г}$ мм	Тип	Код	Кол-во
АУУ508Q03С	0,3	2	Клапан регулирующий для отопления	16	32	VB-2	065B2059	1
			Электроприводом AMV23			AMV23	082G3009	1
		3	Фильтр магнитный фланцевый со сливным краном PN = 16		100	FVF	065B7734	1
		4	Регулятор перепада давления на вводе теплосети – универс. клапан прямого действия на подающей AVP (заданного диапазона) с импульсной трубкой $P_y = 2,5$ Мпа	12,5	32	AVP	003H6378	1
			Импульсная трубка				003h6854	2
			Кран шаровой с воздуховыпускным устройством		15	BVR-D	065B8216	2
		5	Кран стальной шаровой фланцевый PN = 16/PN = 25		100	JIP-FF	065N9628	6
		6	Клапан обратный чугунный пружинный тарельчатый PN = 16 тип 802		100	802	149b2418	2

Код АУУ к схеме № 8	Нагрузка, Гкал/ч	№	Наименование	$K_{v,г}$ м ³ /ч	$D_{г}$ мм	Тип	Код	Кол-во
АУУ508Q03С	0,3	7	Гибкая вставка резиновая фланцевая PN = 16		40	ZKB	149b5142С	4
			Контрольные стержни для гибкой вставки			Стержни	149b5437	
		8	Манометр $P_y = 16$ кгс/см ²			DM2029	DM02-100-16	10
		9	Термометр 0–100 °С			A5001	TB1-80-160	2
		11	Кран шаровой с воздуховыпускным устройством V3000 B		15	BVR-D	065B8216	10
		17	Кран шаровой PN = 40, резьба (спускник)		25	BVR	065B8209	4
		18	Кран шаровой PN = 40, резьба (воздушник)		15	BVR	065B8207	2
			Контроллер ECL310			ECL	087H3040	1
			Ключ программирования приложения A231			A231	087H3805	1
			Датчик температуры наружного воздуха			ESMT	087b1190	1
			Датчик температуры погружной L = 100 мм (медь)			ESMU	087B1180	2
			Гильза для датчика ESMU			Гильзы	087b1190	2
			Реле разности давлений RT262A			RT262A	017D002566	1
			Демпферная трубка для реле разности давлений RT260A			RT	060-104766	2
			Кран шаровой с воздуховыпускным устройством		15	BVR-D	065B8216	2
			Кран шаровой с воздуховыпускным устройством		15	BVR-D	065B8216	2

Код АУУ к схеме № 8	Нагрузка, Гкал/ч	№	Наименование	$K_{v,г}$ м ³ /ч	$D_{г}$ мм	Тип	Код	Кол-во
АУУ508Q04С	0,4	2	Клапан регулирующий для отопления	25	40	VB-2	065B2060	1
			Электроприводом AMV23			AMV23	082G3009	1
		3	Фильтр магнитный фланцевый со сливным краном PN = 16		100	FVF	065B7734	1
		4	Регулятор перепада давления на вводе теплосети – универс. клапан прямого действия на подающей AVP (заданного диапазона) с импульсной трубкой $P_y = 2,5$ Мпа	16	40	AVP	003H6379	1
			Импульсная трубка				003h6854	1
			Кран шаровой с воздуховыпускным устройством		15	BVR-D	065B8216	1
		5	Кран стальной шаровой фланцевый PN = 16/PN = 25		100	JIP-FF	065N9628	6
		6	Клапан обратный чугунный пружинный тарельчатый PN = 16 тип 802		100	802	149b2418	2
		7	Гибкая вставка резиновая фланцевая PN = 16		50	ZKB	149b5143С	4
			Контрольные стержни для гибкой вставки			Стержни	149b5438	
		8	Манометр $P_y = 16$ кгс/см ²			DM2029	DM02-100-16	10
		9	Термометр 0–100 °С			A5001	TB1-80-160	2
		11	Кран шаровой с воздуховыпускным устройством V3000 B		15	BVR-D	065B8216	10
		17	Кран шаровой PN = 40 резьба (спускник)		25	BVR	065B8209	4
		18	Кран шаровой PN = 40 резьба (воздушник)		15	BVR	065B8207	2
			Контроллер ECL310			ECL	087H3040	1
			Ключ программирования приложения A231			A231	087H3805	1
			Датчик температуры наружного воздуха			ESMT	087b1190	1
	Датчик температуры погружной L = 100 мм (медь)			ESMU	087B1180	2		

Код АУУ к схеме № 8	Нагрузка, Гкал/ч	№	Наименование	$K_{вс}$, м ³ /ч	$D_{г}$, мм	Тип	Код	Кол-во
АУУ508Q04С	0,4		Датчик температуры погружной L = 100 мм (медь)			ESMU	087B1180	2
			Гильза для датчика ESMU			Гильзы	087b1190	2
			Реле разности давлений RT262A			RT262A	017D002566	1
			Демпферная трубка для реле разности давлений RT260A			RT	060-104766	2
			Кран шаровой с воздуховыпускным устройством		15	BVR-D	065B8216	2
			Кран шаровой с воздуховыпускным устройством		15	BVR-D	065B8216	2

Код АУУ к схеме № 8	Нагрузка, Гкал/ч	№	Наименование	$K_{вс}$, м ³ /ч	$D_{г}$, мм	Тип	Код	Кол-во
АУУ508Q05С	0,5	2	Клапан регулирующий для отопления	25	40	VB-2	065B2060	1
			Электроприводом AMV23			AMV23	082G3009	1
		3	Фильтр магнитный фланцевый со сливным краном PN = 16		125	FVF	065B7735	1
		4	Регулятор перепада давления на вводе теплосети — универс. клапан прямого действия на подающей AVP (заданного диапазона) с импульсной трубкой $P_y = 2,5$ Мпа	20	50	AVP	003H6380	1
			Импульсная трубка				003h6854	1
			Кран шаровой с воздуховыпускным устройством		15	BVR-D	065B8216	1
		5	Кран стальной шаровой фланцевый PN = 16/PN = 25		125	JIP-FF	065N9629	6
		6	Клапан обратный чугунный пружинный тарельчатый PN = 16 тип 802		125	802	149b2439	2
		7	Гибкая вставка резиновая фланцевая PN = 16		50	ZKB	149b5143C	4
			Контрольные стержни для гибкой вставки			Стержни	149b5438	
		8	Манометр $P_y = 16$ кгс/см ²			ДМ2029	DM02-100-16	10
		9	Термометр 0–100 °С			A5001	TB1-80-160	2
		11	Кран шаровой с воздуховыпускным устройством V3000 B		15	BVR-D	065B8216	10
		17	Кран шаровой PN = 40, резьба (спускник)		25	BVR	065B8209	4
		18	Кран шаровой PN = 40, резьба (воздушник)		15	BVR	065B8207	2
			Контроллер ECL310			ECL	087H3040	1
			Ключ программирования приложения A231			A231	087H3805	1
			Датчик температуры наружного воздуха			ESMT	087b1190	1
			Датчик температуры погружной L = 100 мм (медь)			ESMU	087B1180	2
			Гильза для датчика ESMU			Гильзы	087b1190	2
			Реле разности давлений RT262A			RT262A	017D002566	1
			Демпферная трубка для реле разности давлений RT260A			RT	060-104766	2
			Кран шаровой с воздуховыпускным устройством		15	BVR-D	065B8216	2

Код АУУ к схеме № 8	Нагрузка, Гкал/ч	№	Наименование	$K_{вс}$, м ³ /ч	$D_{г}$, мм	Тип	Код	Кол-во
АУУ508Q06С	0,6	2	Клапан регулирующий для отопления	40	50	VB-2	065B2061	1
			Электроприводом AMV23			AMV23	082G3009	1
		3	Фильтр магнитный фланцевый со сливным краном PN = 16		125	FVF	065B7735	1
		4	Регулятор перепада давления на вводе теплосети – универс. клапан прямого действия на подающей VFG-2 с рег. блоком AFP-9 (заданного диапазона) с импульсной трубкой $P_y = 2,5$ Мпа			AFP	003G1014	1
			VFG-2	32	50	VFG-2	065B2393	1
			Импульсная трубка				003G1391	2
			Кран шаровой с воздуховыпускным устройством		15	BVR-D	065B8216	2
		5	Кран стальной шаровой фланцевый PN = 16/PN = 25		125	JIP-FF	065N9629	6
		6	Клапан обратный чугунный пружинный тарельчатый PN = 16 тип 802		125	802	149b2439	2
		7	Гибкая вставка резиновая фланцевая PN = 16		50	ZKB	149b5143C	4
			Контрольные стержни для гибкой вставки			Стержни	149b5438	
		8	Манометр $P_y = 16$ кгс/см ²			ДМ2029	DM02-100-16	10
		9	Термометр 0–100 °С			A5001	TB1-80-160	2
		11	Кран шаровой с воздуховыпускным устройством V3000 B		15	BVR-D	065B8216	10
		17	Кран шаровой PN = 40, резьба (спускник)		25	BVR	065B8209	4
		18	Кран шаровой PN = 40, резьба (воздушник)		15	BVR	065B8207	2
			Контроллер ECL310			ECL	087H3040	1
			Ключ программирования приложения A231			A231	087H3805	1
			Датчик температуры наружного воздуха			ESMT	087b1190	1
			Датчик температуры погружной L = 100 мм (медь)			ESMU	087B1180	2
			Гильза для датчика ESMU			Гильзы	087b1190	2
			Реле разности давлений RT262A			RT262A	017D002566	1
			Демпферная трубка для реле разности давлений RT260A			RT	060-104766	2
			Кран шаровой с воздуховыпускным устройством		15	BVR-D	065B8216	2

Код АУУ к схеме № 8	Нагрузка, Гкал/ч	№	Наименование	$K_{вс}$, м ³ /ч	$D_{г}$, мм	Тип	Код	Кол-во
АУУ508Q07С	0,7	2	Клапан регулирующий для отопления	40	50	VB-2	065B2061	1
			Электроприводом AMV23			AMV23	082G3009	1
		3	Фильтр магнитный фланцевый со сливным краном PN = 16		125	FVF	065B7735	1
		4	Регулятор перепада давления на вводе теплосети – универс. клапан прямого действия на подающей VFG-2 с рег. блоком AFP-9 (заданного диапазона) с импульсной трубкой $P_y = 2,5$ Мпа			AFP	003G1014	1
			VFG-2	32	50	VFG-2	065B2393	1
			Импульсная трубка				003G1391	2
			Кран шаровой с воздуховыпускным устройством		15	BVR-D	065B8216	2
		5	Кран стальной шаровой фланцевый PN = 16/PN = 25		125	JIP-FF	065N9629	6
		6	Клапан обратный чугунный пружинный тарельчатый PN = 16 тип 802		125	802	149b2439	2

Код АУУ к схеме № 8	Нагрузка, Гкал/ч	№	Наименование	$K_{вст}$, м ³ /ч	D_y , мм	Тип	Код	Кол-во
АУУ508Q07С	0,7	7	Гибкая вставка резиновая фланцевая PN = 16		50	ZKB	149b5143C	4
			Контрольные стержни для гибкой вставки			Стержни	149b5438	
		8	Манометр $P_y = 16$ кгс/см ²			DM2029	DM02-100-16	10
		9	Термометр 0–100 °С			A5001	TB1-80-160	2
		11	Кран шаровой с воздуховыпускным устройством V3000 В		15	BVR-D	065B8216	10
		17	Кран шаровой PN = 40, резьба (спускник)		25	BVR	065B8209	4
		18	Кран шаровой PN = 40, резьба (воздушник)		15	BVR	065B8207	2
			Контроллер ECL310			ECL	087H3040	1
			Ключ программирования приложения A231			A231	087H3805	1
			Датчик температуры наружного воздуха			ESMT	087b1190	1
			Датчик температуры погружной L = 100 мм (медь)			ESMU	087B1180	2
			Гильза для датчика ESMU			Гильзы	087b1190	2
			Реле разности давлений RT262A			RT262A	017D002566	1
			Демпферная трубка для реле разности давлений RT260A			RT	060-104766	2
			Кран шаровой с воздуховыпускным устройством		15	BVR-D	065B8216	2

Код АУУ к схеме № 8	Нагрузка, Гкал/ч	№	Наименование	$K_{вст}$, м ³ /ч	D_y , мм	Тип	Код	Кол-во
АУУ508Q08С	0,8	2	Клапан регулирующий для отопления	40	50	VB-2	065B2061	1
			Электроприводом AMV23			AMV23	082G3009	1
		3	Фильтр магнитный фланцевый со сливным краном PN = 16		125	FVF	065B7735	1
		4	Регулятор перепада давления на вводе теплосети – универс. клапан прямого действия на подающей VFG-2 с рег. блоком AFP-9 (заданного диапазона) с импульсной трубкой $P_y = 2,5$ Мпа			AFP	003G1014	1
			VFG-2	32	50	VFG-2	065B2393	1
			Импульсная трубка				003G1391	2
			Кран шаровой с воздуховыпускным устройством		15	BVR-D	065B8216	2
		5	Кран стальной шаровой фланцевый PN = 16/PN = 25		125	JiP-FF	065N9629	6
		6	Клапан обратный чугунный пружинный тарельчатый PN = 16 тип 802		125	802	149b2439	2
		7	Гибкая вставка резиновая фланцевая PN = 16		80	ZKB	149b5145C	4
			Контрольные стержни для гибкой вставки			Стержни	149b5440	
		8	Манометр $P_y = 16$ кгс/см ²			DM2029	DM02-100-16	10
		9	Термометр 0–100 °С			A5001	TB1-80-160	2
		11	Кран шаровой с воздуховыпускным устройством V3000 В		15	BVR-D	065B8216	10
		17	Кран шаровой PN = 40, резьба (спускник)		25	BVR	065B8209	4
		18	Кран шаровой PN = 40, резьба (воздушник)		15	BVR	065B8207	2
			Контроллер ECL310			ECL	087H3040	1
			Ключ программирования приложения A231			A231	087H3805	1
	Датчик температуры наружного воздуха			ESMT	087b1190	1		

Код АУУ к схеме № 8	Нагрузка, Гкал/ч	№	Наименование	$K_{вст}$, м ³ /ч	D_y , мм	Тип	Код	Кол-во	
АУУ508Q08С	0,8		Датчик температуры погружной L = 100 мм (медь)				ESMU	087B1180	2
			Гильза для датчика ESMU			Гильзы	087b1190	2	
			Реле разности давлений RT262A			RT262A	017D002566	1	
			Демпферная трубка для реле разности давлений RT260A			RT	060-104766	2	
			Кран шаровой с воздуховыпускным устройством		15	BVR-D	065B8216	2	

Код АУУ к схеме № 8	Нагрузка, Гкал/ч	№	Наименование	$K_{вст}$, м ³ /ч	D_y , мм	Тип	Код	Кол-во
АУУ508Q09С	0,9	2	Клапан регулирующий для отопления	40	50	VB-2	065B2061	1
			Электроприводом AMV23			AMV23	082G3009	1
		3	Фильтр магнитный фланцевый со сливным краном PN = 16		150	FVF	065B7736	1
		4	Регулятор перепада давления на вводе теплосети – универс. клапан прямого действия на подающей VFG-2 с рег. блоком AFP-9 (заданного диапазона) с импульсной трубкой $P_y = 2,5$ Мпа			AFP	003G1014	1
			VFG-2	50	65	VFG-2	065B2394	1
			Импульсная трубка				003G1391	2
			Кран шаровой с воздуховыпускным устройством		15	BVR-D	065B8216	2
		5	Кран стальной шаровой фланцевый PN = 16/PN = 25		150	JiP-FF	065N9630	6
		6	Клапан обратный чугунный пружинный тарельчатый PN = 16 тип 802		150	802	149b2440	2
		7	Гибкая вставка резиновая фланцевая PN = 16		80	ZKB	149b5145C	4
			Контрольные стержни для гибкой вставки			Стержни	149b5440	
		8	Манометр $P_y = 16$ кгс/см ²			DM2029	DM02-100-16	10
		9	Термометр 0–100 °С			A5001	TB1-80-160	2
		11	Кран шаровой с воздуховыпускным устройством V3000 В		15	BVR-D	065B8216	10
		17	Кран шаровой PN = 40, резьба (спускник)		25	BVR	065B8209	4
		18	Кран шаровой PN = 40, резьба (воздушник)		15	BVR	065B8207	2
			Контроллер ECL310			ECL	087H3040	1
			Ключ программирования приложения A231			A231	087H3805	1
			Датчик температуры наружного воздуха			ESMT	087b1190	1
			Датчик температуры погружной L = 100 мм (медь)			ESMU	087B1180	2
	Гильза для датчика ESMU			Гильзы	087b1190	2		
	Реле разности давлений RT262A			RT262A	017D002566	1		
	Демпферная трубка для реле разности давлений RT260A			RT	060-104766	2		
	Кран шаровой с воздуховыпускным устройством		15	BVR-D	065B8216	2		

Код АУУ к схеме № 8	Нагрузка, Гкал/ч	№	Наименование	$K_{вс}$, м³/ч	D_y , мм	Тип	Код	Кол-во
АУУ508Q10С	1,0	2	Клапан регулирующий для отопления	63	80	VFG-2	065B2395	1
			Электроприводом AMV413			AMV413	082G0611	1
		3	Фильтр магнитный фланцевый со сливным краном PN = 16		150	FVF	065B7736	1
		4	Регулятор перепада давления на вводе теплосети – универс. клапан прямого действия на подающей VFG-2 с рег. блоком AFP-9 (заданного диапазона) с импульсной трубкой $P_y = 2,5$ Мпа			AFP	003G1014	1
			VFG-2	50	65	VFG-2	065B2394	1
			Импульсная трубка				003G1391	2
			Кран шаровой с воздуховыпускным устройством		15	BVR-D	065B8216	2
		5	Кран стальной шаровой фланцевый PN = 16/PN = 25		150	JIP-FF	065N9630	6
		6	Клапан обратный чугунный пружинный тарельчатый PN = 16 тип 802		150	802	149b2440	2
		7	Гибкая вставка резиновая фланцевая PN = 16		80	ZKB	149b5145C	4
			Контрольные стержни для гибкой вставки			Стержни	149b5440	
		8	Манометр $P_y = 16$ кгс/см²			ДМ2029	DM02-100-16	10
		9	Термометр 0–100 °С			A5001	TB1-80-160	2
		11	Кран шаровой с воздуховыпускным устройством V3000 В		15	BVR-D	065B8216	10
		17	Кран шаровой PN = 40, резьба (спускник)		25	BVR	065B8209	4
		18	Кран шаровой PN = 40, резьба (воздушник)		15	BVR	065B8207	2
			Контроллер ECL310			ECL	087H3040	1
			Ключ программирования приложения A231			A231	087H3805	1
			Датчик температуры наружного воздуха			ESMT	087b1190	1
			Датчик температуры погружной L = 100 мм (медь)			ESMU	087B1180	2
	Гильза для датчика ESMU			Гильзы	087b1190	2		
	Реле разности давлений RT262A			RT262A	017D002566	1		
	Демпферная трубка для реле разности давлений RT260A			RT	060-104766	2		
	Кран шаровой с воздуховыпускным устройством		15	BVR-D	065B8216	2		

Код АУУ к схеме № 8	Нагрузка, Гкал/ч	№	Наименование	$K_{вс}$, м³/ч	D_y , мм	Тип	Код	Кол-во
АУУ508Q11С	1,1	2	Клапан регулирующий для отопления	63	80	VFG-2	065B2395	1
			Электроприводом AMV413			AMV413	082G0611	1
		3	Фильтр магнитный фланцевый со сливным краном PN = 16		150	FVF	065B7736	1
		4	Регулятор перепада давления на вводе теплосети – универс. клапан прямого действия на подающей VFG-2 с рег. блоком AFP-9 (заданного диапазона) с импульсной трубкой $P_y = 2,5$ Мпа			AFP	003G1014	1
			VFG-2	50	65	VFG-2	065B2394	1
			Импульсная трубка				003G1391	2
			Кран шаровой с воздуховыпускным устройством		15	BVR-D	065B8216	2

Код АУУ к схеме № 8	Нагрузка, Гкал/ч	№	Наименование	$K_{вс}$, м³/ч	D_y , мм	Тип	Код	Кол-во
АУУ508Q11С	1,1	5	Кран стальной шаровой фланцевый PN = 16/PN = 25		150	JIP-FF	065N9630	6
		6	Клапан обратный чугунный пружинный тарельчатый PN = 16 тип 802		150	802	149b2440	2
		7	Гибкая вставка резиновая фланцевая PN = 16		80	ZKB	149b5145C	4
			Контрольные стержни для гибкой вставки			Стержни	149b5440	
		8	Манометр $P_y = 16$ кгс/см²			ДМ2029	DM02-100-16	10
		9	Термометр 0–100 °С			A5001	TB1-80-160	2
		11	Кран шаровой с воздуховыпускным устройством V3000 В		15	BVR-D	065B8216	10
		17	Кран шаровой PN = 40, резьба (спускник)		25	BVR	065B8209	4
		18	Кран шаровой PN = 40, резьба (воздушник)		15	BVR	065B8207	2
			Контроллер ECL310			ECL	087H3040	1
			Ключ программирования приложения A231			A231	087H3805	1
			Датчик температуры наружного воздуха			ESMT	087b1190	1
			Датчик температуры погружной L = 100 мм (медь)			ESMU	087B1180	2
			Гильза для датчика ESMU			Гильзы	087b1190	2
			Реле разности давлений RT262A			RT262A	017D002566	1
			Демпферная трубка для реле разности давлений RT260A			RT	060-104766	2
			Кран шаровой с воздуховыпускным устройством		15	BVR-D	065B8216	2

Код АУУ к схеме № 8	Нагрузка, Гкал/ч	№	Наименование	$K_{вс}$, м³/ч	D_y , мм	Тип	Код	Кол-во
АУУ508Q12С	1,2	2	Клапан регулирующий для отопления	63	80	VFG-2	065B2395	1
			Электроприводом AMV413			AMV413	082G0611	1
		3	Фильтр магнитный фланцевый со сливным краном PN = 16		150	FVF	065B7736	1
		4	Регулятор перепада давления на вводе теплосети – универс. клапан прямого действия на подающей VFG-2 с рег. блоком AFP-9 (заданного диапазона) с импульсной трубкой $P_y = 2,5$ Мпа			AFP	003G1014	1
			VFG-2	50	65	VFG-2	065B2394	1
			Импульсная трубка				003G1391	2
			Кран шаровой с воздуховыпускным устройством		15	BVR-D	065B8216	2
		5	Кран стальной шаровой фланцевый PN = 16/PN = 25		150	JIP-FF	065N9630	6
		6	Клапан обратный чугунный пружинный тарельчатый PN = 16 тип 802		150	802	149b2440	2
		7	Гибкая вставка резиновая фланцевая PN = 16		80	ZKB	149b5145C	4
			Контрольные стержни для гибкой вставки			Стержни	149b5440	
		8	Манометр $P_y = 16$ кгс/см²			ДМ2029	DM02-100-16	10
		9	Термометр 0–100 °С			A5001	TB1-80-160	2
		11	Кран шаровой с воздуховыпускным устройством V3000 В		15	BVR-D	065B8216	10
		17	Кран шаровой PN = 40, резьба (спускник)		25	BVR	065B8209	4

Код АУУ к схеме № 8	Нагрузка, Гкал/ч	№	Наименование	$K_{уст}$ м³/ч	D_y мм	Тип	Код	Кол-во
АУУ508Q12С	1,2	18	Кран шаровой PN = 40, резьба (воздушник)		15	BVR	065B8207	2
			Контроллер ECL310			ECL	087H3040	1
			Ключ программирования приложения A231			A231	087H3805	1
			Датчик температуры наружного воздуха			ESMT	087b1190	1
			Датчик температуры погружной L = 100 мм (медь)			ESMU	087B1180	2
			Гильза для датчика ESMU			Гильзы	087b1190	2
			Реле разности давлений RT262A			RT262A	017D002566	1
			Демпферная трубка для реле разности давлений RT260A			RT	060-104766	2
			Кран шаровой с воздуховыпускным устройством			15	BVR-D	065B8216

Код АУУ к схеме № 8	Нагрузка, Гкал/ч	№	Наименование	$K_{уст}$ м³/ч	D_y мм	Тип	Код	Кол-во	
АУУ508Q13С	1,3	2	Клапан регулирующий для отопления	63	80	VFG-2	065B2395	1	
			Электроприводом AMV413			AMV413	082G0611	1	
		3	Фильтр магнитный фланцевый со сливным краном PN = 16		150	FVF	065B7736	1	
		4	Регулятор перепада давления на вводе теплосети – универс. клапан прямого действия на подающей VFG-2 с рег. блоком AFP-9 (заданного диапазона) с импульсной трубкой $P_y = 2,5$ Мпа			AFP	003G1014	1	
			VFG-2	50	65	VFG-2	065B2394	1	
			Импульсная трубка				003G1391	2	
			Кран шаровой с воздуховыпускным устройством			15	BVR-D	065B8216	2
		5	Кран стальной шаровой фланцевый PN = 16/PN = 25		200	JIP-FF	065n0855	6	
		6	Клапан обратный чугунный пружинный тарельчатый PN = 16 тип 802		200	802	149b2441	2	
		7	Гибкая вставка резиновая фланцевая PN = 16		80	ZKB	149b5145C	4	
			Контрольные стержни для гибкой вставки			Стержни	149b5440		
		8	Манометр $P_y = 16$ кгс/см²			DM2029	DM02-100-16	10	
		9	Термометр 0–100 °С			A5001	TB1-80-160	2	
		11	Кран шаровой с воздуховыпускным устройством V3000 B		15	BVR-D	065B8216	10	
		17	Кран шаровой PN = 40, резьба (спускник)		32	BVR	065B8210	4	
		18	Кран шаровой PN = 40, резьба (воздушник)		15	BVR	065B8207	2	
			Контроллер ECL310			ECL	087H3040	1	
			Ключ программирования приложения A231			A231	087H3805	1	
	Датчик температуры наружного воздуха			ESMT	087b1190	1			
	Датчик температуры погружной L = 100 мм (медь)			ESMU	087B1180	2			
	Гильза для датчика ESMU			Гильзы	087b1190	2			
	Реле разности давлений RT262A			RT262A	017D002566	1			
	Демпферная трубка для реле разности давлений RT260A			RT	060-104766	2			
	Кран шаровой с воздуховыпускным устройством			15	BVR-D	065B8216	2		

Код АУУ к схеме № 8	Нагрузка, Гкал/ч	№	Наименование	$K_{уст}$ м³/ч	D_y мм	Тип	Код	Кол-во	
АУУ508Q14С	1,4	2	Клапан регулирующий для отопления	63	80	VFG-2	065B2395	1	
			Электроприводом AMV413			AMV413	082G0611	1	
		3	Фильтр магнитный фланцевый со сливным краном PN = 16		200	FVF	065B7737	1	
		4	Регулятор перепада давления на вводе теплосети – универс. клапан прямого действия на подающей VFG-2 с рег. блоком AFP-9 (заданного диапазона) с импульсной трубкой $P_y = 2,5$ Мпа			AFP	003G1014	1	
			VFG-2	80	80	VFG-2	065B2395	1	
			Импульсная трубка				003G1391	2	
			Кран шаровой с воздуховыпускным устройством			15	BVR-D	065B8216	2
		5	Кран стальной шаровой фланцевый PN = 16/PN = 25		200	JIP-FF	065n0855	6	
		6	Клапан обратный чугунный пружинный тарельчатый PN = 16 тип 802		200	802	149b2441	2	
		7	Гибкая вставка резиновая фланцевая PN = 16		80	ZKB	149b5145C	4	
			Контрольные стержни для гибкой вставки			Стержни	149b5440		
		8	Манометр $P_y = 16$ кгс/см²			DM2029	DM02-100-16	10	
		9	Термометр 0–100 °С			A5001	TB1-80-160	2	
		11	Кран шаровой с воздуховыпускным устройством V3000 B		15	BVR-D	065B8216	10	
		17	Кран шаровой PN = 40, резьба (спускник)		32	BVR	065B8210	4	
		18	Кран шаровой PN = 40, резьба (воздушник)		15	BVR	065B8207	2	
			Контроллер ECL310			ECL	087H3040	1	
			Ключ программирования приложения A231			A231	087H3805	1	
	Датчик температуры наружного воздуха			ESMT	087b1190	1			
	Датчик температуры погружной L = 100 мм (медь)			ESMU	087B1180	2			
	Гильза для датчика ESMU			Гильзы	087b1190	2			
	Реле разности давлений RT262A			RT262A	017D002566	1			
	Демпферная трубка для реле разности давлений RT260A			RT	060-104766	2			
	Кран шаровой с воздуховыпускным устройством			15	BVR-D	065B8216	2		

Код АУУ к схеме № 8	Нагрузка, Гкал/ч	№	Наименование	$K_{уст}$ м³/ч	D_y мм	Тип	Код	Кол-во	
АУУ508Q15С	1,5	2	Клапан регулирующий для отопления	63	80	VFG-2	065B2395	1	
			Электроприводом AMV413			AMV413	082G0611	1	
		3	Фильтр магнитный фланцевый со сливным краном PN = 16			FVF	065B7737	1	
		4	Регулятор перепада давления на вводе теплосети – универс. клапан прямого действия на подающей VFG-2 с рег. блоком AFP-9 (заданного диапазона) с импульсной трубкой $P_y = 2,5$ Мпа			AFP	003G1014	1	
			VFG-2	80	80	VFG-2	065B2395	1	
			Импульсная трубка				003G1391	2	
			Кран шаровой с воздуховыпускным устройством			15	BVR-D	065B8216	2
		5	Кран стальной шаровой фланцевый PN = 16/PN = 25		200	JIP-FF	065n0855	6	

Код АУУ к схеме № 8	Нагрузка, Гкал/ч	№	Наименование	$K_{вс}$, м ³ /ч	$D_{г}$, мм	Тип	Код	Кол-во
АУУ508Q15С	1,5	6	Клапан обратный чугунный пружинный тарельчатый PN = 16 тип 802		200	802	149b2441	2
		7	Гибкая вставка резиновая фланцевая PN = 16		80	ZKB	149b5145C	4
			Контрольные стержни для гибкой вставки			Стержни	149b5440	
		8	Манометр $P_y = 16$ кгс/см ²			ДМ2029	DM02-100-16	10
		9	Термометр 0–100 °С			A5001	TB1-80-160	2
		11	Кран шаровой с воздуховыпускным устройством V3000 B		15	BVR-D	065B8216	10
		17	Кран шаровой PN = 40, резьба (спускник)		32	BVR	065B8210	4
		18	Кран шаровой PN = 40, резьба (воздушник)		15	BVR	065B8207	2
			Контроллер ECL310			ECL	087H3040	1
			Ключ программирования приложения A231			A231	087H3805	1
			Датчик температуры наружного воздуха			ESMT	087b1190	1
			Датчик температуры погружной L = 100 мм (медь)			ESMU	087B1180	2
			Гильза для датчика ESMU			Гильзы	087b1190	2
			Реле разности давлений RT262A			RT262A	017D002566	1
			Демпферная трубка для реле разности давлений RT260A			RT	060-104766	2
			Кран шаровой с воздуховыпускным устройством		15	BVR-D	065B8216	2

Код АУУ к схеме № 9	Нагрузка, Гкал/ч	№	Наименование	$K_{вс}$, м ³ /ч	$D_{г}$, мм	Тип	Код	Кол-во
АУУ509Q01С	0,1		Контроллер ECL310			ECL	087H3040	1
			Ключ программирования приложения A231			A231	087H3805	1
			Датчик температуры наружного воздуха			ESMT	087b1190	1
			Датчик температуры погружной L = 100 мм (медь)			ESMU	087B1180	2
			Гильза для датчика ESMU			Гильзы	087b1190	2
			Реле разности давлений RT262A			RT262A	017D002566	1
			Демпферная трубка для реле разности давлений RT260A			RT	060-104766	2
			Кран шаровой с воздуховыпускным устройством		15	BVR-D	065B8216	2

Код АУУ к схеме № 9	Нагрузка, Гкал/ч	№	Наименование	$K_{вс}$, м ³ /ч	$D_{г}$, мм	Тип	Код	Кол-во
АУУ509Q02С	0,2	2	Клапан регулирующий для отопления	6,3	20	VB-2	065B2057	1
			Электроприводом AMV23			AMV23	082G3009	1
		3	Фильтр магнитный фланцевый со сливным краном PN = 16		80	FVF	065B7733	1
		4	Регулятор перепада давления на вводе теплосети – универс. клапан прямого действия на подающей AVP (заданного диапазона) с импульсной трубкой $P_y = 2,5$ Мпа	6,3	20	AVP	003H6328	1
			Импульсная трубка				003h6854	2
			Кран шаровой с воздуховыпускным устройством		15	BVR-D	065B8216	2
		5	Кран стальной шаровой фланцевый PN = 16/PN = 25		80	JIP-FF	065N9627	6
		6	Клапан обратный чугунный пружинный тарельчатый PN = 16 тип 802		80	802	149b2417	2
		7	Гибкая вставка резиновая фланцевая PN = 16		40	ZKB	149b5142C	4
			Контрольные стержни для гибкой вставки			Стержни	149b5437	4
		8	Манометр $P_y = 16$ кгс/см ²			ДМ2029	DM02-100-16	10
		9	Термометр 0–100 °С			A5001	TB1-80-160	2
		11	Кран шаровой с воздуховыпускным устройством V3000 B		15	BVR-D	065B8216	10
		17	Кран шаровой PN = 40, резьба (спускник)		20	BVR	065B8208	4
		18	Кран шаровой PN = 40, резьба (воздушник)		15	BVR	065B8207	2
			Контроллер ECL310			ECL	087H3040	1
			Ключ программирования приложения A231			A231	087H3805	1
			Датчик температуры наружного воздуха			ESMT	087b1190	1
			Датчик температуры погружной L = 100 мм (медь)			ESMU	087B1180	2
			Гильза для датчика ESMU			Гильзы	087b1190	2
	Реле разности давлений RT262A			RT262A	017D002566	1		
	Демпферная трубка для реле разности давлений RT260A			RT	060-104766	2		
	Кран шаровой с воздуховыпускным устройством		15	BVR-D	065B8216	2		

РАСШИРЕННЫЕ СПЕЦИФИКАЦИИ К СХЕМЕ № 9

Код АУУ к схеме № 9	Нагрузка, Гкал/ч	№	Наименование	$K_{вс}$, м ³ /ч	$D_{г}$, мм	Тип	Код	Кол-во
АУУ509Q01С	0,1	2	Клапан регулирующий для отопления	4	15	VB-2	065B2056	1
			Электроприводом AMV23			AMV23	082G3009	1
		3	Фильтр магнитный фланцевый со сливным краном PN = 16		65	FVF	065B7732	1
		4	Регулятор перепада давления на вводе теплосети – универс. клапан прямого действия на подающей AVP (заданного диапазона) с импульсной трубкой $P_y = 2,5$ Мпа	4	15	AVP	003H6327	1
			Импульсная трубка				003h6854	2
			Кран шаровой с воздуховыпускным устройством		15	BVR-D	065B8216	2
		5	Кран стальной шаровой фланцевый PN = 16/PN = 25		65	JIP-FF	065N9626	6
		6	Клапан обратный чугунный пружинный тарельчатый PN = 16 тип 802		65	802	149b2416	2
		7	Гибкая вставка резиновая фланцевая PN = 16		32	ZKB	149b5141C	4
			Контрольные стержни для гибкой вставки			Стержни	149b5436	4
		8	Манометр $P_y = 16$ кгс/см ²			ДМ2029	DM02-100-16	10
		9	Термометр 0–100 °С			A5001	TB1-80-160	2
		11	Кран шаровой с воздуховыпускным устройством V3000 B		15	BVR-D	065B8216	10
		17	Кран шаровой PN = 40, резьба (спускник)		20	BVR	065B8208	4
		18	Кран шаровой PN = 40, резьба (воздушник)		15	BVR	065B8207	2

Код АУУ к схеме № 9	Нагрузка, Гкал/ч	№	Наименование	$K_{уст}$, м³/ч	D_y , мм	Тип	Код	Кол-во
АУУ09003С	0,3	2	Клапан регулирующий для отопления	10	25	VB-2	065B2058	1
			Электроприводом AMV23			AMV23	082G3009	1
		3	Фильтр магнитный фланцевый со сливным краном PN = 16		100	FVF	065B7734	1
		4	Регулятор перепада давления на вводе теплосети – универс. клапан прямого действия на подающей AVP (заданного диапазона) с импульсной трубкой $P_y = 2,5$ Мпа	8	25	AVP	003H6329	1
			Импульсная трубка				003h6854	2
			Кран шаровой с воздуховыпускным устройством		15	BVR-D	065B8216	2
		5	Кран стальной шаровой фланцевый PN = 16/PN = 25		100	JIP-FF	065N9628	6
		6	Клапан обратный чугунный пружинный тарельчатый PN = 16 тип 802		100	802	149b2418	2
		7	Гибкая вставка резиновая фланцевая PN = 16		50	ZKB	149b5143C	4
			Контрольные стержни для гибкой вставки			Стержни	149b5438	4
		8	Манометр $P_y = 16$ кгс/см²			ДМ2029	DM02-100-16	10
		9	Термометр 0–100 °С			A5001	ТВ1-80-160	2
		11	Кран шаровой с воздуховыпускным устройством V3000 B		15	BVR-D	065B8216	10
		17	Кран шаровой PN = 40, резьба (спускник)		25	BVR	065B8209	4
		18	Кран шаровой PN = 40, резьба (воздушник)		15	BVR	065B8207	2
			Контроллер ECL310			ECL	087H3040	1
			Ключ программирования приложения A231			A231	087H3805	1
			Датчик температуры наружного воздуха			ESMT	087b1190	1
			Датчик температуры погружной L = 100 мм (медь)			ESMU	087B1180	2
			Гильза для датчика ESMU			Гильзы	087b1190	2
	Реле разности давлений RT262A			RT262A	017D002566	1		
	Демпферная трубка для реле разности давлений RT260A			RT	060-104766	2		
	Кран шаровой с воздуховыпускным устройством		15	BVR-D	065B8216	2		

Код АУУ к схеме № 9	Нагрузка, Гкал/ч	№	Наименование	$K_{уст}$, м³/ч	D_y , мм	Тип	Код	Кол-во
АУУ09004С	0,4	2	Клапан регулирующий для отопления	16	32	VB-2	065B2059	1
			Электроприводом AMV23			AMV23	082G3009	1
		3	Фильтр магнитный фланцевый со сливным краном PN = 16		100	FVF	065B7734	1
		4	Регулятор перепада давления на вводе теплосети – универс. клапан прямого действия на подающей VFG-2 с рег. блоком AFP-9 (заданного диапазона) с импульсной трубкой $P_y = 2,5$ Мпа	12,5	32	AVP	003H6378	1
			Импульсная трубка				003h6854	2
			Кран шаровой с воздуховыпускным устройством		15	BVR-D	065B8216	2
		5	Кран стальной шаровой фланцевый PN = 16/PN = 25		100	JIP-FF	065N9628	6
		6	Клапан обратный чугунный пружинный тарельчатый PN = 16 тип 802		100	802	149b2418	2

Код АУУ к схеме № 9	Нагрузка, Гкал/ч	№	Наименование	$K_{уст}$, м³/ч	D_y , мм	Тип	Код	Кол-во
АУУ09004С	0,4	7	Гибкая вставка резиновая фланцевая PN = 16		50	ZKB	149b5143C	4
			Контрольные стержни для гибкой вставки			Стержни	149b5438	4
		8	Манометр $P_y = 16$ кгс/см²			ДМ2029	DM02-100-16	10
		9	Термометр 0–100 °С			A5001	ТВ1-80-160	2
		11	Кран шаровой с воздуховыпускным устройством V3000 B		15	BVR-D	065B8216	10
		17	Кран шаровой PN = 40, резьба (спускник)		25	BVR	065B8209	4
		18	Кран шаровой PN = 40, резьба (воздушник)		15	BVR	065B8207	2
			Контроллер ECL310			ECL	087H3040	1
			Ключ программирования приложения A231			A231	087H3805	1
			Датчик температуры наружного воздуха			ESMT	087b1190	1
			Датчик температуры погружной L = 100 мм (медь)			ESMU	087B1180	2
			Гильза для датчика ESMU			Гильзы	087b1190	2
			Реле разности давлений RT262A			RT262A	017D002566	1
			Демпферная трубка для реле разности давлений RT260A			RT	060-104766	2
			Кран шаровой с воздуховыпускным устройством		15	BVR-D	065B8216	2
			Кран шаровой с воздуховыпускным устройством		15	BVR-D	065B8216	2

Код АУУ к схеме № 9	Нагрузка, Гкал/ч	№	Наименование	$K_{уст}$, м³/ч	D_y , мм	Тип	Код	Кол-во
АУУ09005С	0,5	2	Клапан регулирующий для отопления	16	32	VB-2	065B2059	1
			Электроприводом AMV23			AMV23	082G3009	1
		3	Фильтр магнитный фланцевый со сливным краном PN = 16		125	FVF	065B7735	1
		4	Регулятор перепада давления на вводе теплосети – универс. клапан прямого действия на подающей VFG-2 с рег. блоком AFP-9 (заданного диапазона) с импульсной трубкой $P_y = 2,5$ Мпа	16	40	AVP	003H6379	1
			Импульсная трубка				003h6854	1
			Кран шаровой с воздуховыпускным устройством		15	BVR-D	065B8216	1
		5	Кран стальной шаровой фланцевый PN = 16/PN = 25		125	JIP-FF	065N9629	6
		6	Клапан обратный чугунный пружинный тарельчатый PN = 16 тип 802		125	802	149b2439	2
		7	Гибкая вставка резиновая фланцевая PN = 16		50	ZKB	149b5143C	4
			Контрольные стержни для гибкой вставки			Стержни	149b5438	4
		8	Манометр $P_y = 16$ кгс/см²			ДМ2029	DM02-100-16	10
		9	Термометр 0–100 °С			A5001	ТВ1-80-160	2
		11	Кран шаровой с воздуховыпускным устройством V3000 B		15	BVR-D	065B8216	10
		17	Кран шаровой PN = 40, резьба (спускник)		25	BVR	065B8209	4
		18	Кран шаровой PN = 40, резьба (воздушник)		15	BVR	065B8207	2
			Контроллер ECL310			ECL	087H3040	1
			Ключ программирования приложения A231			A231	087H3805	1

Код АУУ к схеме № 9	Нагрузка, Гкал/ч	№	Наименование	$K_{вс}$ м³/ч	$D_{г}$ мм	Тип	Код	Кол-во
АУУ509Q05С	0,5		Датчик температуры наружного воздуха			ESMT	087b1190	1
			Датчик температуры погружной L = 100 мм (медь)			ESMU	087B1180	2
			Гильза для датчика ESMU			Гильзы	087b1190	2
			Реле разности давлений RT262A			RT262A	017D002566	1
			Демпферная трубка для реле разности давлений RT260A			RT	060-104766	2
			Кран шаровой с воздуховыпускным устройством			15	BVR-D	065B8216

Код АУУ к схеме № 9	Нагрузка, Гкал/ч	№	Наименование	$K_{вс}$ м³/ч	$D_{г}$ мм	Тип	Код	Кол-во
АУУ509Q06С	0,6	2	Клапан регулирующий для отопления	16	32	VB-2	065B2059	1
			Электроприводом AMV23			AMV23	082G3009	1
		3	Фильтр магнитный фланцевый со сливным краном PN = 16		125	FVF	065B7735	1
		4	Регулятор перепада давления на вводе теплосети – универс. клапан прямого действия на подающей VFG-2 с рег. блоком AFP-9 (заданного диапазона) с импульсной трубкой $P_y = 2,5$ Мпа	16	40	AVP	003H6379	1
			Импульсная трубка				003h6854	1
			Кран шаровой с воздуховыпускным устройством		15	BVR-D	065B8216	1
		5	Кран стальной шаровой фланцевый PN = 16/PN = 25		125	JiP-FF	065N9629	6
		6	Клапан обратный чугунный пружинный тарельчатый PN = 16 тип 802		125	802	149b2439	2
		7	Гибкая вставка резиновая фланцевая PN = 16		80	ZKB	149b5145C	4
			Контрольные стержни для гибкой вставки			Стержни	149b5440	4
		8	Манометр $P_y = 16$ кгс/см²			DM2029	DM02-100-16	10
		9	Термометр 0–100 °С			A5001	TB1-80-160	2
		11	Кран шаровой с воздуховыпускным устройством V3000 B		15	BVR-D	065B8216	10
		17	Кран шаровой PN = 40, резьба (спускник)		25	BVR	065B8209	4
		18	Кран шаровой PN = 40, резьба (воздушник)		15	BVR	065B8207	2
			Контроллер ECL310			ECL	087H3040	1
			Ключ программирования приложения A231			A231	087H3805	1
			Датчик температуры наружного воздуха			ESMT	087b1190	1
			Датчик температуры погружной L = 100 мм (медь)			ESMU	087B1180	2
			Гильза для датчика ESMU			Гильзы	087b1190	2
			Реле разности давлений RT262A			RT262A	017D002566	1
	Демпферная трубка для реле разности давлений RT260A			RT	060-104766	2		
	Кран шаровой с воздуховыпускным устройством			15	BVR-D	065B8216	2	

Код АУУ к схеме № 9	Нагрузка, Гкал/ч	№	Наименование	$K_{вс}$ м³/ч	$D_{г}$ мм	Тип	Код	Кол-во
АУУ509Q07С	0,7	2	Клапан регулирующий для отопления	25	40	VB-2	065B2060	1
			Электроприводом AMV23			AMV23	082G3009	1
		3	Фильтр магнитный фланцевый со сливным краном PN = 16		125	FVF	065B7735	1
		4	Регулятор перепада давления на вводе теплосети – универс. клапан прямого действия на подающей VFG-2 с рег. блоком AFP-9 (заданного диапазона) с импульсной трубкой $P_y = 2,5$ Мпа	20	50	AVP	003H6380	1
			Импульсная трубка				003h6854	1
			Кран шаровой с воздуховыпускным устройством		15	BVR-D	065B8216	1
		5	Кран стальной шаровой фланцевый PN = 16/PN = 25		125	JiP-FF	065N9629	6
		6	Клапан обратный чугунный пружинный тарельчатый PN = 16 тип 802		125	802	149b2439	2
		7	Гибкая вставка резиновая фланцевая PN = 16		80	ZKB	149b5145C	4
			Контрольные стержни для гибкой вставки			Стержни	149b5440	4
		8	Манометр $P_y = 16$ кгс/см²			DM2029	DM02-100-16	10
		9	Термометр 0–100 °С			A5001	TB1-80-160	2
		11	Кран шаровой с воздуховыпускным устройством V3000 B		15	BVR-D	065B8216	10
		17	Кран шаровой PN = 40, резьба (спускник)		25	BVR	065B8209	4
		18	Кран шаровой PN = 40, резьба (воздушник)		15	BVR	065B8207	2
			Контроллер ECL310			ECL	087H3040	1
			Ключ программирования приложения A231			A231	087H3805	1
			Датчик температуры наружного воздуха			ESMT	087b1190	1
			Датчик температуры погружной L = 100 мм (медь)			ESMU	087B1180	2
			Гильза для датчика ESMU			Гильзы	087b1190	2
			Реле разности давлений RT262A			RT262A	017D002566	1
	Демпферная трубка для реле разности давлений RT260A			RT	060-104766	2		
	Кран шаровой с воздуховыпускным устройством			15	BVR-D	065B8216	2	

Код АУУ к схеме № 9	Нагрузка, Гкал/ч	№	Наименование	$K_{вс}$ м³/ч	$D_{г}$ мм	Тип	Код	Кол-во
АУУ509Q08С	0,8	2	Клапан регулирующий для отопления	25	40	VB-2	065B2060	1
			Электроприводом AMV23			AMV23	082G3009	1
		3	Фильтр магнитный фланцевый со сливным краном PN = 16		125	FVF	065B7735	1
		4	Регулятор перепада давления на вводе теплосети – универс. клапан прямого действия на подающей VFG-2 с рег. блоком AFP-9 (заданного диапазона) с импульсной трубкой $P_y = 2,5$ Мпа	20	50	AVP	003H6380	1
			Импульсная трубка				003h6854	1
			Кран шаровой с воздуховыпускным устройством		15	BVR-D	065B8216	1
		5	Кран стальной шаровой фланцевый PN = 16/PN = 25		125	JiP-FF	065N9629	6

Код АУУ к схеме № 9	Нагрузка, Гкал/ч	№	Наименование	$K_{уст}$ м³/ч	D_y мм	Тип	Код	Кол-во
АУУ09Q08С	0,8	6	Клапан обратный чугунный пружинный тарельчатый PN = 16 тип 802		125	802	149b2439	2
		7	Гибкая вставка резиновая фланцевая PN = 16		80	ZKB	149b5145C	4
			Контрольные стержни для гибкой вставки			Стержни	149b5440	4
		8	Манометр $P_y = 16$ кгс/см²			DM2029	DM02-100-16	10
		9	Термометр 0–100 °С			A5001	TB1-80-160	2
		11	Кран шаровой с воздуховыпускным устройством V3000 В		15	BVR-D	065B8216	10
		17	Кран шаровой PN = 40, резьба (спускник)		25	BVR	065B8209	4
		18	Кран шаровой PN = 40, резьба (воздушник)		15	BVR	065B8207	2
			Контроллер ECL310			ECL	087H3040	1
			Ключ программирования приложения A231			A231	087H3805	1
			Датчик температуры наружного воздуха			ESMT	087b1190	1
			Датчик температуры погружной L = 100 мм (медь)			ESMU	087B1180	2
			Гильза для датчика ESMU			Гильзы	087b1190	2
			Реле разности давлений RT262A			RT262A	017D002566	1
			Демпферная трубка для реле разности давлений RT260A			RT	060-104766	2
			Кран шаровой с воздуховыпускным устройством		15	BVR-D	065B8216	2

Код АУУ к схеме № 9	Нагрузка, Гкал/ч	№	Наименование	$K_{уст}$ м³/ч	D_y мм	Тип	Код	Кол-во
АУУ09Q09С	0,9	2	Клапан регулирующий для отопления	25	40	VB-2	065B2060	1
			Электроприводом AMV23			AMV23	082G3009	1
		3	Фильтр магнитный фланцевый со сливным краном PN = 16		150	FVF	065B7736	1
		4	Регулятор перепада давления на вводе теплосети – универс. клапан прямого действия на подающей VFG-2 с рег. блоком AFP-9 (заданного диапазона) с импульсной трубкой $P_y = 2,5$ Мпа			AFP	003G1014	1
			VFG-2	32	50	VFG-2	065B2393	1
			Импульсная трубка				003G1391	2
			Кран шаровой с воздуховыпускным устройством		15	BVR-D	065B8216	2
		5	Кран стальной шаровой фланцевый PN = 16/PN = 25		150	JIP-FF	065N9630	6
		6	Клапан обратный чугунный пружинный тарельчатый PN = 16 тип 802		150	802	149b2440	2
		7	Гибкая вставка резиновая фланцевая PN = 16		80	ZKB	149b5145C	4
			Контрольные стержни для гибкой вставки			Стержни	149b5440	4
		8	Манометр $P_y = 16$ кгс/см²			DM2029	DM02-100-16	10
		9	Термометр 0–100 °С			A5001	TB1-80-160	2
		11	Кран шаровой с воздуховыпускным устройством V3000 В		15	BVR-D	065B8216	10
		17	Кран шаровой PN = 40, резьба (спускник)		25	BVR	065B8209	4
		18	Кран шаровой PN = 40, резьба (воздушник)		15	BVR	065B8207	2

Код АУУ к схеме № 9	Нагрузка, Гкал/ч	№	Наименование	$K_{уст}$ м³/ч	D_y мм	Тип	Код	Кол-во
АУУ09Q09С	0,9		Контроллер ECL310			ECL	087H3040	1
			Ключ программирования приложения A231			A231	087H3805	1
			Датчик температуры наружного воздуха			ESMT	087b1190	1
			Датчик температуры погружной L = 100 мм (медь)			ESMU	087B1180	2
			Гильза для датчика ESMU			Гильзы	087b1190	2
			Реле разности давлений RT262A			RT262A	017D002566	1
			Демпферная трубка для реле разности давлений RT260A			RT	060-104766	2
			Кран шаровой с воздуховыпускным устройством		15	BVR-D	065B8216	2

Код АУУ к схеме № 9	Нагрузка, Гкал/ч	№	Наименование	$K_{уст}$ м³/ч	D_y мм	Тип	Код	Кол-во
АУУ09Q10С	1,0	2	Клапан регулирующий для отопления	25	40	VB-2	065B2060	1
			Электроприводом AMV23			AMV23	082G3009	1
		3	Фильтр магнитный фланцевый со сливным краном PN = 16		150	FVF	065B7736	1
		4	Регулятор перепада давления на вводе теплосети – универс. клапан прямого действия на подающей VFG-2 с рег. блоком AFP-9 (заданного диапазона) с импульсной трубкой $P_y = 2,5$ Мпа			AFP	003G1014	1
			VFG-2	32	50	VFG-2	065B2393	1
			Импульсная трубка				003G1391	2
			Кран шаровой с воздуховыпускным устройством		15	BVR-D	065B8216	2
		5	Кран стальной шаровой фланцевый PN = 16/PN = 25		150	JIP-FF	065N9630	6
		6	Клапан обратный чугунный пружинный тарельчатый PN = 16 тип 802		150	802	149b2440	2
		7	Гибкая вставка резиновая фланцевая PN = 16		80	ZKB	149b5145C	4
			Контрольные стержни для гибкой вставки			Стержни	149b5440	4
		8	Манометр $P_y = 16$ кгс/см²			DM2029	DM02-100-16	10
		9	Термометр 0–100 °С			A5001	TB1-80-160	2
		11	Кран шаровой с воздуховыпускным устройством V3000 В		15	BVR-D	065B8216	10
		17	Кран шаровой PN = 40, резьба (спускник)		25	BVR	065B8209	4
		18	Кран шаровой PN = 40, резьба (воздушник)		15	BVR	065B8207	2
			Контроллер ECL310			ECL	087H3040	1
			Ключ программирования приложения A231			A231	087H3805	1
			Датчик температуры наружного воздуха			ESMT	087b1190	1
			Датчик температуры погружной L = 100 мм (медь)			ESMU	087B1180	2
			Гильза для датчика ESMU			Гильзы	087b1190	2
	Реле разности давлений RT262A			RT262A	017D002566	1		
	Демпферная трубка для реле разности давлений RT260A			RT	060-104766	2		
	Кран шаровой с воздуховыпускным устройством		15	BVR-D	065B8216	2		

Код АУУ к схеме № 9	Нагрузка, Гкал/ч	№	Наименование	$K_{вс}$, м ³ /ч	D_y , мм	Тип	Код	Кол-во
АУУ09Q11С	1,1	2	Клапан регулирующий для отопления	40	50	VB-2	065B2061	1
			Электроприводом AMV23			AMV23	082G3009	1
		3	Фильтр магнитный фланцевый со сливным краном PN = 16		150	FVF	065B7736	1
		4	Регулятор перепада давления на вводе теплосети – универс. клапан прямого действия на подающей VFG-2 с рег. блоком AFP-9 (заданного диапазона) с импульсной трубкой $P_y = 2,5$ Мпа			AFP	003G1014	1
			VFG-2	32	50	VFG-2	065B2393	1
			Импульсная трубка				003G1391	2
			Кран шаровой с воздуховыпускным устройством		15	BVR-D	065B8216	2
		5	Кран стальной шаровой фланцевый PN = 16/PN = 25		150	JIP-FF	065N9630	6
		6	Клапан обратный чугунный пружинный тарельчатый PN = 16 тип 802		150	802	149b2440	2
		7	Гибкая вставка резиновая фланцевая PN = 16		80	ZKB	149b5145C	4
			Контрольные стержни для гибкой вставки			Стержни	149b5440	4
		8	Манометр $P_y = 16$ кгс/см ²			ДМ2029	DM02-100-16	10
		9	Термометр 0–100 °С			A5001	TB1-80-160	2
		11	Кран шаровой с воздуховыпускным устройством V3000 B		15	BVR-D	065B8216	10
		17	Кран шаровой PN = 40, резьба (спусник)		25	BVR	065B8209	4
		18	Кран шаровой PN = 40, резьба (воздушник)		15	BVR	065B8207	2
			Контроллер ECL310			ECL	087H3040	1
			Ключ программирования приложения A231			A231	087H3805	1
			Датчик температуры наружного воздуха			ESMT	087b1190	1
			Датчик температуры погружной L = 100 мм (медь)			ESMU	087B1180	2
	Гильза для датчика ESMU			Гильзы	087b1190	2		
	Реле разности давлений RT262A			RT262A	017D002566	1		
	Демпферная трубка для реле разности давлений RT260A			RT	060-104766	2		
	Кран шаровой с воздуховыпускным устройством		15	BVR-D	065B8216	2		

Код АУУ к схеме № 9	Нагрузка, Гкал/ч	№	Наименование	$K_{вс}$, м ³ /ч	D_y , мм	Тип	Код	Кол-во
АУУ09Q12С	1,2	2	Клапан регулирующий для отопления	40	50	VB-2	065B2061	1
			Электроприводом AMV23			AMV23	082G3009	1
		3	Фильтр магнитный фланцевый со сливным краном PN = 16		150	FVF	065B7736	1
		4	Регулятор перепада давления на вводе теплосети – универс. клапан прямого действия на подающей VFG-2 с рег. блоком AFP-9 (заданного диапазона) с импульсной трубкой $P_y = 2,5$ Мпа			AFP	003G1014	1
			VFG-2	32	50	VFG-2	065B2393	1
			Импульсная трубка				003G1391	2
			Кран шаровой с воздуховыпускным устройством		15	BVR-D	065B8216	2

Код АУУ к схеме № 9	Нагрузка, Гкал/ч	№	Наименование	$K_{вс}$, м ³ /ч	D_y , мм	Тип	Код	Кол-во
АУУ09Q12С	1,2	5	Кран стальной шаровой фланцевый PN = 16/PN = 25		150	JIP-FF	065N9630	6
		6	Клапан обратный чугунный пружинный тарельчатый PN = 16 тип 802		150	802	149b2440	2
		7	Гибкая вставка резиновая фланцевая PN = 16		80	ZKB	149b5145C	4
			Контрольные стержни для гибкой вставки			Стержни	149b5440	4
		8	Манометр $P_y = 16$ кгс/см ²			ДМ2029	DM02-100-16	10
		9	Термометр 0–100 °С			A5001	TB1-80-160	2
		11	Кран шаровой с воздуховыпускным устройством V3000 B		15	BVR-D	065B8216	10
		17	Кран шаровой PN = 40, резьба (спусник)		25	BVR	065B8209	4
		18	Кран шаровой PN = 40, резьба (воздушник)		15	BVR	065B8207	2
			Контроллер ECL310			ECL	087H3040	1
			Ключ программирования приложения A231			A231	087H3805	1
			Датчик температуры наружного воздуха			ESMT	087b1190	1
			Датчик температуры погружной L = 100 мм (медь)			ESMU	087B1180	2
			Гильза для датчика ESMU			Гильзы	087b1190	2
			Реле разности давлений RT262A			RT262A	017D002566	1
			Демпферная трубка для реле разности давлений RT260A			RT	060-104766	2
			Кран шаровой с воздуховыпускным устройством		15	BVR-D	065B8216	2

Код АУУ к схеме № 9	Нагрузка, Гкал/ч	№	Наименование	$K_{вс}$, м ³ /ч	D_y , мм	Тип	Код	Кол-во
АУУ09Q12С	1,3	2	Клапан регулирующий для отопления	40	50	VB-2	065B2061	1
			Электроприводом AMV23			AMV23	082G3009	1
		3	Фильтр магнитный фланцевый со сливным краном PN = 16		200	FVF	065B7737	1
		4	Регулятор перепада давления на вводе теплосети – универс. клапан прямого действия на подающей VFG-2 с рег. блоком AFP-9 (заданного диапазона) с импульсной трубкой $P_y = 2,5$ Мпа			AFP	003G1014	1
			VFG-2	32	50	VFG-2	065B2393	1
			Импульсная трубка				003G1391	2
			Кран шаровой с воздуховыпускным устройством		15	BVR-D	065B8216	2
		5	Кран стальной шаровой фланцевый PN = 16/PN = 25		200	JIP-FF	065N0855	6
		6	Клапан обратный чугунный пружинный тарельчатый PN = 16 тип 802		200	802	149b2441	2
		7	Гибкая вставка резиновая фланцевая PN = 16		100	ZKB	149b5146C	4
			Контрольные стержни для гибкой вставки			Стержни	149b5441	4
		8	Манометр $P_y = 16$ кгс/см ²			ДМ2029	DM02-100-16	10
		9	Термометр 0–100 °С			A5001	TB1-80-160	2
		11	Кран шаровой с воздуховыпускным устройством V3000 B		15	BVR-D	065B8216	10
		17	Кран шаровой PN = 40, резьба (спусник)		32	BVR	065B8210	4

Код АУУ к схеме № 9	Нагрузка, Гкал/ч	№	Наименование	$K_{уст}$ м³/ч	D_y мм	Тип	Код	Кол-во
АУУ09013С	1,3	18	Кран шаровой PN = 40, резьба (воздушник)		15	BVR	065B8207	2
			Контроллер ECL310			ECL	087H3040	1
			Ключ программирования приложения A231			A231	087H3805	1
			Датчик температуры наружного воздуха			ESMT	087b1190	1
			Датчик температуры погружной L = 100 мм (медь)			ESMU	087B1180	2
			Гильза для датчика ESMU			Гильзы	087b1190	2
			Реле разности давлений RT262A			RT262A	017D002566	1
			Демпферная трубка для реле разности давлений RT260A			RT	060-104766	2
			Кран шаровой с воздуховыпускным устройством			15	BVR-D	065B8216

Код АУУ к схеме № 9	Нагрузка, Гкал/ч	№	Наименование	$K_{уст}$ м³/ч	D_y мм	Тип	Код	Кол-во	
АУУ09014С	1,4	2	Клапан регулирующий для отопления	40	50	VB-2	065B2061	1	
			Электроприводом AMV23			AMV23	082G3009	1	
		3	Фильтр магнитный фланцевый со сливным краном PN = 16		200	FVF	065B7737	1	
		4	Регулятор перепада давления на вводе теплосети – универс. клапан прямого действия на подающей VFG-2 с рег. блоком AFP-9 (заданного диапазона) с импульсной трубкой $P_y = 2,5$ Мпа			AFP	003G1014	1	
			VFG-2	50	65	VFG-2	065B2394	1	
			Импульсная трубка				003G1391	2	
			Кран шаровой с воздуховыпускным устройством			15	BVR-D	065B8216	2
		5	Кран стальной шаровой фланцевый PN = 16/PN = 25		200	JIP-FF	065n0855	6	
		6	Клапан обратный чугунный пружинный тарельчатый PN = 16 тип 802			200	802	149b2441	2
		7	Гибкая вставка резиновая фланцевая PN = 16		100	ZKB	149b5146C	4	
			Контрольные стержни для гибкой вставки			Стержни	149b5441	4	
		8	Манометр $P_y = 16$ кгс/см²			DM2029	DM02-100-16	10	
		9	Термометр 0–100 °С			A5001	TB1-80-160	2	
		11	Кран шаровой с воздуховыпускным устройством V3000 B			15	BVR-D	065B8216	10
		17	Кран шаровой PN = 40, резьба (спускник)			32	BVR	065B8210	4
		18	Кран шаровой PN = 40, резьба (воздушник)			15	BVR	065B8207	2
			Контроллер ECL310				ECL	087H3040	1
			Ключ программирования приложения A231				A231	087H3805	1
			Датчик температуры наружного воздуха				ESMT	087b1190	1
			Датчик температуры погружной L = 100 мм (медь)				ESMU	087B1180	2
			Гильза для датчика ESMU				Гильзы	087b1190	2
			Реле разности давлений RT262A				RT262A	017D002566	1
			Демпферная трубка для реле разности давлений RT260A				RT	060-104766	2
			Кран шаровой с воздуховыпускным устройством			15	BVR-D	065B8216	2

Код АУУ к схеме № 9	Нагрузка, Гкал/ч	№	Наименование	$K_{уст}$ м³/ч	D_y мм	Тип	Код	Кол-во	
АУУ09015С	1,5	2	Клапан регулирующий для отопления	40	50	VB-2	065B2061	1	
			Электроприводом AMV23			AMV23	082G3009	1	
		3	Фильтр магнитный фланцевый со сливным краном PN = 16		200	FVF	065B7737	1	
		4	Регулятор перепада давления на вводе теплосети – универс. клапан прямого действия на подающей VFG-2 с рег. блоком AFP-9 (заданного диапазона) с импульсной трубкой $P_y = 2,5$ Мпа				AFP	003G1014	1
			VFG-2	50	65	VFG-2	065B2394	1	
			Импульсная трубка				003G1391	2	
			Кран шаровой с воздуховыпускным устройством			15	BVR-D	065B8216	2
		5	Кран стальной шаровой фланцевый PN = 16/PN = 25		200	JIP-FF	065n0855	6	
		6	Клапан обратный чугунный пружинный тарельчатый PN = 16 тип 802			200	802	149b2441	2
		7	Гибкая вставка резиновая фланцевая PN = 16		100	ZKB	149b5146C	4	
			Контрольные стержни для гибкой вставки			Стержни	149b5441	4	
		8	Манометр $P_y = 16$ кгс/см²			DM2029	DM02-100-16	10	
		9	Термометр 0–100 °С			A5001	TB1-80-160	2	
		11	Кран шаровой с воздуховыпускным устройством V3000 B			15	BVR-D	065B8216	10
		17	Кран шаровой PN = 40, резьба (спускник)			32	BVR	065B8210	4
		18	Кран шаровой PN = 40, резьба (воздушник)			15	BVR	065B8207	2
			Контроллер ECL310				ECL	087H3040	1
			Ключ программирования приложения A231				A231	087H3805	1
			Датчик температуры наружного воздуха				ESMT	087b1190	1
			Датчик температуры погружной L = 100 мм (медь)				ESMU	087B1180	2
			Гильза для датчика ESMU				Гильзы	087b1190	2
			Реле разности давлений RT262A				RT262A	017D002566	1
			Демпферная трубка для реле разности давлений RT260A				RT	060-104766	2
			Кран шаровой с воздуховыпускным устройством			15	BVR-D	065B8216	2

РАСШИРЕННЫЕ СПЕЦИФИКАЦИИ К СХЕМЕ № 10

Код АУУ к схеме № 10	Нагрузка, Гкал/ч	№	Наименование	$K_{уст}$ м³/ч	D_y мм	Тип	Код	Кол-во
АУУ10001С	0,15	2	Клапан регулирующий для отопления	10	25	VB-2	065B2058	1
			Электроприводом AMV20 (AMV55) U = 230 В			AMV20	082G3007	1
		3	Фильтр магнитный фланцевый со сливным краном PN = 16		65	FVF	065B7732	1
		4	Кран стальной шаровой фланцевый PN = 16/PN = 25 на обводной линии		65	JIP-FF	065N9626	2
		5	Клапан – регулятор давления прямого действия «до себя» на обратном трубопроводе (диапазон 1,0—4,5 атм.) PN = 25	8	25	AVA	003H6616	1

Код АУУ к схеме № 10	Нагрузка, Гкал/ч	№	Наименование	$K_{вс}$ м³/ч	D_y мм	Тип	Код	Кол-во
АУУ10Q01С	0,15		Кран шаровой с воздуховыпускным устройством		15	BVR-D	065B8216	1
		6	Кран стальной шаровой фланцевый PN = 16/PN = 25		65	JIP-FF	065N9626	6
		7	Клапан обратный чугунный пружинный тарельчатый PN = 16 тип 802 на перемычке		50	802	149b2415	1
		8	Клапан обратный чугунный пружинный тарельчатый PN = 16 в обвязке насосов		65	802	149b2416	2
		9	Гибкая вставка резиновая фланцевая PN = 16 ZKB		32	ZKB	149b5141C	4
			Контрольные стержни для гибкой вставки			Стержни	149b5436	4
		10	Манометр $P_y = 16$ кгс/см²			DM2029	DM02-100-16	8
		11	Термометр 0–100 °С			A5001	TB1-80-160	2
		13	Кран шаровой с воздуховыпускным устройством V3000 B		15	BVR-D	065B8216	8
		19	Кран шаровой PN = 40, резьба (спускник)		20	BVR	065B8208	5
		20	Кран шаровой PN = 400, резьба (воздушник)		15	BVR	065B8207	2
			Контроллер ECL310			ECL	087H3040	1
			Ключ программирования приложения A231			A231	087H3805	1
			Датчик температуры наружного воздуха			ESMT	087b1190	1
			Датчик температуры погружной L = 100 мм (медь)			ESMU	087B1180	2
			Гильза для датчика ESMU			Гильзы	087b1190	2
			Реле разности давлений RT262A			RT262A	017D002566	1
			Демпферная трубка для реле разности давлений RT260A			RT	060-104766	2
			Кран шаровой с воздуховыпускным устройством		15	BVR-D	065B8216	2

Код АУУ к схеме № 10	Нагрузка, Гкал/ч	№	Наименование	$K_{вс}$ м³/ч	D_y мм	Тип	Код	Кол-во
АУУ10Q02С	0,2	2	Клапан регулирующий для отопления	16	32	VB-2	065B2059	1
			Электроприводом AMV20 (AMV55) U = 230 В			AMV20	082G3007	1
		3	Фильтр магнитный фланцевый со сливным краном PN = 16		65	FVF	065B7732	1
		4	Кран стальной шаровой фланцевый PN = 16/PN = 25 на обводной линии		65	JIP-FF	065N9626	2
		5	Клапан — регулятор давления прямого действия «до себя» на обратном трубопроводе (диапазон 1,0—4,5 атм.) PN = 25	12,5	32	AVA	003H6626	1
			Кран шаровой с воздуховыпускным устройством		15	BVR-D	065B8216	1
		6	Кран стальной шаровой фланцевый PN = 16/PN = 25		65	JIP-FF	065N9626	6
		7	Клапан обратный чугунный пружинный тарельчатый PN = 16 тип 802 на перемычке		50	802	149b2415	1
		8	Клапан обратный чугунный пружинный тарельчатый PN = 16 в обвязке насосов		65	802	149b2416	2
		9	Гибкая вставка резиновая фланцевая PN = 16 ZKB		50	ZKB	149b5143C	4
			Контрольные стержни для гибкой вставки			Стержни	149b5438	4
10	Манометр $P_y = 16$ кгс/см²			DM2029	DM02-100-16	8		
11	Термометр 0–100 °С			A5001	TB1-80-160	2		

Код АУУ к схеме № 10	Нагрузка, Гкал/ч	№	Наименование	$K_{вс}$ м³/ч	D_y мм	Тип	Код	Кол-во
АУУ10Q02С	0,2	13	Кран шаровой с воздуховыпускным устройством V3000 B		15	BVR-D	065B8216	8
		19	Кран шаровой PN = 40, резьба (спускник)		20	BVR	065B8208	5
		20	Кран шаровой PN = 40, резьба (воздушник)		15	BVR	065B8207	2
			Контроллер ECL310			ECL	087H3040	1
			Ключ программирования приложения A231			A231	087H3805	1
			Датчик температуры наружного воздуха			ESMT	087b1190	1
			Датчик температуры погружной L = 100 мм (медь)			ESMU	087B1180	2
			Гильза для датчика ESMU			Гильзы	087b1190	2
			Реле разности давлений RT262A			RT262A	017D002566	1
			Демпферная трубка для реле разности давлений RT260A			RT	060-104766	2
			Кран шаровой с воздуховыпускным устройством		15	BVR-D	065B8216	2

Код АУУ к схеме № 10	Нагрузка, Гкал/ч	№	Наименование	$K_{вс}$ м³/ч	D_y мм	Тип	Код	Кол-во
АУУ10Q03С	0,3	2	Клапан регулирующий для отопления	25	40	VB-2	065B2060	1
			Электроприводом AMV20 (AMV55) U = 230 В			AMV20	082G3007	1
		3	Фильтр магнитный фланцевый со сливным краном PN = 16		80	FVF	065B7733	1
		4	Кран стальной шаровой фланцевый PN = 16/PN = 25 на обводной линии		80	JIP-FF	065N9627	2
		5	Клапан — регулятор давления прямого действия «до себя» на обратном трубопроводе (диапазон 1,0—4,5 атм.) PN = 25	16	40	AVA	003H6627	1
			Кран шаровой с воздуховыпускным устройством		15	BVR-D	065B8216	1
		6	Кран стальной шаровой фланцевый PN = 16/PN = 25		80	JIP-FF	065N9627	6
		7	Клапан обратный чугунный пружинный тарельчатый PN = 16 тип 802 на перемычке		65	802	149b2416	1
		8	Клапан обратный чугунный пружинный тарельчатый PN = 16 в обвязке насосов		80	802	149b2417	2
		9	Гибкая вставка резиновая фланцевая PN = 16 ZKB		50	ZKB	149b5143C	4
			Контрольные стержни для гибкой вставки			Стержни	149b5438	4
		10	Манометр $P_y = 16$ кгс/см²			DM2029	DM02-100-16	8
		11	Термометр 0–100 °С			A5001	TB1-80-160	2
		13	Кран шаровой с воздуховыпускным устройством V3000 B		15	BVR-D	065B8216	8
		19	Кран шаровой PN = 40, резьба (спускник)		20	BVR	065B8208	5
		20	Кран шаровой PN = 40, резьба (воздушник)		15	BVR	065B8207	2
			Контроллер ECL310			ECL	087H3040	1
			Ключ программирования приложения A231			A231	087H3805	1
			Датчик температуры наружного воздуха			ESMT	087b1190	1
			Датчик температуры погружной L = 100 мм (медь)			ESMU	087B1180	2
	Гильза для датчика ESMU			Гильзы	087b1190	2		
	Реле разности давлений RT262A			RT262A	017D002566	1		
	Демпферная трубка для реле разности давлений RT260A			RT	060-104766	2		
	Кран шаровой с воздуховыпускным устройством		15	BVR-D	065B8216	2		

Код АУУ к схеме № 10	Нагрузка, Гкал/ч	№	Наименование	$K_{уст}$ м³/ч	D_y мм	Тип	Код	Кол-во
АУУ10Q04С	0,4	2	Клапан регулирующий для отопления	25	40	VB-2	065B2060	1
			Электроприводом AMV20 (AMV55) U = 230 В			AMV20	082G3007	1
		3	Фильтр магнитный фланцевый со сливным краном PN = 16		100	FVF	065B7734	1
		4	Кран стальной шаровой фланцевый PN = 16/PN = 25 на обводной линии		100	JIP-FF	065N9628	2
		5	Клапан – регулятор давления прямого действия «до себя» на обратном трубопроводе (диапазон 1,0—5,0 атм.) PN = 16			AFA	003g1009	1
			VFG-2	32	50	VFG-2	065B2393	1
			Импульсная трубка				003G1391	1
			Кран шаровой с воздуховыпускным устройством		15	BVR-D	065B8216	1
		6	Кран стальной шаровой фланцевый PN = 16/PN = 25		100	JIP-FF	065N9628	6
		7	Клапан обратный чугунный пружинный тарельчатый PN = 16 тип 802 на перемычке		80	802	149b2417	1
		8	Клапан обратный чугунный пружинный тарельчатый PN = 16 в обвязке насосов		100	802	149b2418	2
		9	Гибкая вставка резиновая фланцевая PN = 16 ZKB		65	ZKB	149b5144C	4
			Контрольные стержни для гибкой вставки			Стержни	149b5439	4
		10	Манометр $P_y = 16$ кгс/см²			ДМ2029	DM02-100-16	8
		11	Термометр 0–100 °С			A5001	TB1-80-160	2
		13	Кран шаровой с воздуховыпускным устройством V3000 В		15	BVR-D	065B8216	8
		19	Кран шаровой PN = 40, резьба (спускник)		25	BVR	065B8209	5
		20	Кран шаровой PN = 40, резьба (воздушник)		15	BVR	065B8207	2
			Контроллер ECL310			ECL	087H3040	1
			Ключ программирования приложения A231			A231	087H3805	1
	Датчик температуры наружного воздуха			ESMT	087b1190	1		
	Датчик температуры погружной L = 100 мм (медь)			ESMU	087B1180	2		
	Гильза для датчика ESMU			Гильзы	087b1190	2		
	Реле разности давлений RT262A			RT262A	017D002566	1		
	Демпферная трубка для реле разности давлений RT260A			RT	060-104766	2		
	Кран шаровой с воздуховыпускным устройством		15	BVR-D	065B8216	2		

Код АУУ к схеме № 10	Нагрузка, Гкал/ч	№	Наименование	$K_{уст}$ м³/ч	D_y мм	Тип	Код	Кол-во
АУУ10Q05С	0,5	2	Клапан регулирующий для отопления	25	40	VB-2	065B2060	1
			Электроприводом AMV20 (AMV55) U = 230 В			AMV20	082G3007	1
		3	Фильтр магнитный фланцевый со сливным краном PN = 16		100	FVF	065B7734	1
		4	Кран стальной шаровой фланцевый PN = 16/PN = 25 на обводной линии		100	JIP-FF	065N9628	2
		5	Клапан – регулятор давления прямого действия «до себя» на обратном трубопроводе (диапазон 1,0—5,0 атм.) PN = 16			AFA	003g1009	1
			VFG-2	32	50	VFG-2	065B2393	1
			Импульсная трубка				003G1391	1
			Кран шаровой с воздуховыпускным устройством		15	BVR-D	065B8216	1

Код АУУ к схеме № 10	Нагрузка, Гкал/ч	№	Наименование	$K_{уст}$ м³/ч	D_y мм	Тип	Код	Кол-во
АУУ10Q05С	0,5		Кран шаровой с воздуховыпускным устройством		15	BVR-D	065B8216	1
		6	Кран стальной шаровой фланцевый PN = 16/PN = 25		100	JIP-FF	065N9628	6
		7	Клапан обратный чугунный пружинный тарельчатый PN = 16 тип 802 на перемычке		80	802	149b2417	1
		8	Клапан обратный чугунный пружинный тарельчатый PN = 16 в обвязке насосов		100	802	149b2418	2
		9	Гибкая вставка резиновая фланцевая PN = 16 ZKB		80	ZKB	149b5145C	4
			Контрольные стержни для гибкой вставки			Стержни	149b5440	4
		10	Манометр $P_y = 16$ кгс/см²			ДМ2029	DM02-100-16	8
		11	Термометр 0–100 °С			A5001	TB1-80-160	2
		13	Кран шаровой с воздуховыпускным устройством V3000 В		15	BVR-D	065B8216	8
		19	Кран шаровой PN = 40, резьба (спускник)		25	BVR	065B8209	5
		20	Кран шаровой PN = 40, резьба (воздушник)		15	BVR	065B8207	2
			Контроллер ECL310			ECL	087H3040	1
			Ключ программирования приложения A231			A231	087H3805	1
			Датчик температуры наружного воздуха			ESMT	087b1190	1
			Датчик температуры погружной L = 100 мм (медь)			ESMU	087B1180	2
			Гильза для датчика ESMU			Гильзы	087b1190	2
			Реле разности давлений RT262A			RT262A	017D002566	1
			Демпферная трубка для реле разности давлений RT260A			RT	060-104766	2
			Кран шаровой с воздуховыпускным устройством		15	BVR-D	065B8216	2

Код АУУ к схеме № 10	Нагрузка, Гкал/ч	№	Наименование	$K_{уст}$ м³/ч	D_y мм	Тип	Код	Кол-во
АУУ10Q06С	0,6	2	Клапан регулирующий для отопления	40	50	VB-2	065B2061	1
			Электроприводом AMV20 (AMV55) U = 230 В			AMV20	082G3007	1
		3	Фильтр магнитный фланцевый со сливным краном PN = 16		100	FVF	065B7734	1
		4	Кран стальной шаровой фланцевый PN = 16/PN = 25 на обводной линии		100	JIP-FF	065N9628	2
		5	Клапан – регулятор давления прямого действия «до себя» на обратном трубопроводе (диапазон 1,0—5,0 атм.) PN = 16			AFA	003g1009	1
			VFG-2	32	50	VFG-2	065B2393	1
			Импульсная трубка				003G1391	1
			Кран шаровой с воздуховыпускным устройством		15	BVR-D	065B8216	1
		6	Кран стальной шаровой фланцевый PN = 16/PN = 25		100	JIP-FF	065N9628	6
		7	Клапан обратный чугунный пружинный тарельчатый PN = 16 тип 802 на перемычке		80	802	149b2417	1
8	Клапан обратный чугунный пружинный тарельчатый PN = 16 в обвязке насосов		100	802	149b2418	2		
9	Гибкая вставка резиновая фланцевая PN = 16 ZKB		80	ZKB	149b5145C	4		
	Контрольные стержни для гибкой вставки			Стержни	149b5440	4		
10	Манометр $P_y = 16$ кгс/см2			ДМ2029	DM02-100-16	8		

Код АУУ к схеме № 10	Нагрузка, Гкал/ч	№	Наименование	$K_{вс}$, м ³ /ч	D_y , мм	Тип	Код	Кол-во
АУУ10Q06С	0,6	10	Манометр $P_y = 16$ кгс/см ²			ДМ2029	DM02-100-16	8
		11	Термометр 0–100 °С			А5001	ТВ1-80-160	2
		13	Кран шаровой с воздуховыпускным устройством V3000 В		15	BVR-D	065B8216	8
		19	Кран шаровой PN = 40, резьба (спускник)		25	BVR	065B8209	5
		20	Кран шаровой PN = 40, резьба (воздушник)		15	BVR	065B8207	2
			Контроллер ECL310			ECL	087Н3040	1
			Ключ программирования приложения А231			А231	087Н3805	1
			Датчик температуры наружного воздуха			ESMT	087b1190	1
			Датчик температуры погружной L = 100 мм (медь)			ESMU	087B1180	2
			Гильза для датчика ESMU			Гильзы	087b1190	2
			Реле разности давлений RT262A			RT262A	017D002566	1
			Демпферная трубка для реле разности давлений RT260A			RT	060-104766	2
			Кран шаровой с воздуховыпускным устройством		15	BVR-D	065B8216	2

Код АУУ к схеме № 10	Нагрузка, Гкал/ч	№	Наименование	$K_{вс}$, м ³ /ч	D_y , мм	Тип	Код	Кол-во
АУУ10Q07С	0,7	2	Клапан регулирующий для отопления	40	50	VB-2	065B2061	1
			Электроприводом AMV20 (AMV55) U = 230 В			AMV20	082G3007	1
		3	Фильтр магнитный фланцевый со сливным краном PN = 16		125	FVF	065B7735	1
		4	Кран стальной шаровой фланцевый PN = 16/PN = 25 на обводной линии		125	JiP-FF	065N9629	2
		5	Клапан – регулятор давления прямого действия «до себя» на обратном трубопроводе (диапазон 1,0—5,0 атм.) PN = 16			AFA	003g1009	1
			VFG-2	65	50	VFG-2	065B2394	1
			Импульсная трубка				003G1391	1
			Кран шаровой с воздуховыпускным устройством		15	BVR-D	065B8216	1
		6	Кран стальной шаровой фланцевый PN = 16/PN = 25		125	JiP-FF	065N9629	6
		7	Клапан обратный чугунный пружинный тарельчатый PN = 16 тип 802 на перемычке		100	802	149b2418	1
		8	Клапан обратный чугунный пружинный тарельчатый PN = 16 в обвязке насосов		125	802	149b2439	2
		9	Гибкая вставка резиновая фланцевая PN = 16 ZKB		80	ZKB	149b5145C	4
			Контрольные стержни для гибкой вставки			Стержни	149b5440	4
		10	Манометр $P_y = 16$ кгс/см ²			ДМ2029	DM02-100-16	8
		11	Термометр 0–100 °С			А5001	ТВ1-80-160	2
		13	Кран шаровой с воздуховыпускным устройством V3000 В		15	BVR-D	065B8216	8
		19	Кран шаровой PN = 40, резьба (спускник)		25	BVR	065B8209	5
		20	Кран шаровой PN = 40, резьба (воздушник)		15	BVR	065B8207	2
			Контроллер ECL310			ECL	087Н3040	1
			Ключ программирования приложения А231			А231	087Н3805	1
			Датчик температуры наружного воздуха			ESMT	087b1190	1

Код АУУ к схеме № 10	Нагрузка, Гкал/ч	№	Наименование	$K_{вс}$, м ³ /ч	D_y , мм	Тип	Код	Кол-во
АУУ10Q07С	0,7		Датчик температуры погружной L = 100 мм (медь)			ESMU	087B1180	2
			Гильза для датчика ESMU			Гильзы	087b1190	2
			Реле разности давлений RT262A			RT262A	017D002566	1
			Демпферная трубка для реле разности давлений RT260A			RT	060-104766	2
			Кран шаровой с воздуховыпускным устройством		15	BVR-D	065B8216	2

Код АУУ к схеме № 10	Нагрузка, Гкал/ч	№	Наименование	$K_{вс}$, м ³ /ч	D_y , мм	Тип	Код	Кол-во
АУУ10Q08С	0,8	2	Клапан регулирующий для отопления	63	65	VF-2	065B3170	1
			Электроприводом AMV20 (AMV55) U = 230 В			AMV55	082Н3021	1
		3	Фильтр магнитный фланцевый со сливным краном PN = 16		125	FVF	065B7735	1
		4	Кран стальной шаровой фланцевый PN = 16/PN = 25 на обводной линии		125	JiP-FF	065N9629	2
		5	Клапан – регулятор давления прямого действия «до себя» на обратном трубопроводе (диапазон 1,0—5,0 атм.) PN = 16			AFA	003g1009	1
			VFG-2	50	65	VFG-2	065B2394	1
			Импульсная трубка				003G1391	1
			Кран шаровой с воздуховыпускным устройством		15	BVR-D	065B8216	1
		6	Кран стальной шаровой фланцевый PN = 16/PN = 25		125	JiP-FF	065N9629	6
		7	Клапан обратный чугунный пружинный тарельчатый PN = 16 тип 802 на перемычке		100	802	149b2418	1
		8	Клапан обратный чугунный пружинный тарельчатый PN = 16 в обвязке насосов		125	802	149b2439	2
		9	Гибкая вставка резиновая фланцевая PN = 16 ZKB		100	ZKB	149b5146C	4
			Контрольные стержни для гибкой вставки			Стержни	149b5441	4
		10	Манометр $P_y = 16$ кгс/см ²			ДМ2029	DM02-100-16	8
		11	Термометр 0–100 °С			А5001	ТВ1-80-160	2
		13	Кран шаровой с воздуховыпускным устройством V3000 В		15	BVR-D	065B8216	8
		19	Кран шаровой PN = 40, резьба (спускник)		25	BVR	065B8209	5
		20	Кран шаровой PN = 40, резьба (воздушник)		15	BVR	065B8207	2
			Контроллер ECL310			ECL	087Н3040	1
			Ключ программирования приложения А231			А231	087Н3805	1
			Датчик температуры наружного воздуха			ESMT	087b1190	1
			Датчик температуры погружной L = 100 мм (медь)			ESMU	087B1180	2
			Гильза для датчика ESMU			Гильзы	087b1190	2
	Реле разности давлений RT262A			RT262A	017D002566	1		
	Демпферная трубка для реле разности давлений RT260A			RT	060-104766	2		
	Кран шаровой с воздуховыпускным устройством		15	BVR-D	065B8216	2		

Код АУУ к схеме № 10	Нагрузка, Гкал/ч	№	Наименование	$K_{v,г}$ м ³ /ч	$D_{г}$ мм	Тип	Код	Кол-во
АУУ10Q09С	0,9	2	Клапан регулирующий для отопления	63	65	VF-2	065B3170	1
			Электроприводом AMV20 (AMV55) U = 230 В			AMV55	082H3021	1
		3	Фильтр магнитный фланцевый со сливным краном PN = 16		125	FVF	065B7735	1
		4	Кран стальной шаровой фланцевый PN = 16/PN = 25 на обводной линии		125	JIP-FF	065N9629	2
		5	Клапан – регулятор давления прямого действия «до себя» на обратном трубопроводе (диапазон 1,0—5,0 атм.) PN = 16			AFA	003g1009	1
			VFG-2	50	65	VFG-2	065B2394	1
			Импульсная трубка				003G1391	1
			Кран шаровой с воздуховыпускным устройством		15	BVR-D	065B8216	1
		6	Кран стальной шаровой фланцевый PN = 16/PN = 25		125	JIP-FF	065N9629	6
		7	Клапан обратный чугунный пружинный тарельчатый PN = 16 тип 802 на перемычке		100	802	149b2418	1
		8	Клапан обратный чугунный пружинный тарельчатый PN = 16 в обвязке насосов		125	802	149b2439	2
		9	Гибкая вставка резиновая фланцевая PN = 16 ZKB		100	ZKB	149b5146C	4
			Контрольные стержни для гибкой вставки			Стержни	149b5441	4
		10	Манометр $P_{г}$ = 16 кгс/см ²			DM2029	DM02-100-16	8
		11	Термометр 0–100 °С			A5001	TB1-80-160	2
		13	Кран шаровой с воздуховыпускным устройством V3000 В		15	BVR-D	065B8216	8
		19	Кран шаровой PN = 40, резьба (спускник)		25	BVR	065B8209	5
		20	Кран шаровой PN = 40, резьба (воздушник)		15	BVR	065B8207	2
			Контроллер ECL310			ECL	087H3040	1
			Ключ программирования приложения A231			A231	087H3805	1
	Датчик температуры наружного воздуха			ESMT	087b1190	1		
	Датчик температуры погружной L = 100 мм (медь)			ESMU	087B1180	2		
	Гильза для датчика ESMU			Гильзы	087b1190	2		
	Реле разности давлений RT262A			RT262A	017D002566	1		
	Демпферная трубка для реле разности давлений RT260A			RT	060-104766	2		
	Кран шаровой с воздуховыпускным устройством		15	BVR-D	065B8216	2		

Код АУУ к схеме № 10	Нагрузка, Гкал/ч	№	Наименование	$K_{v,г}$ м ³ /ч	$D_{г}$ мм	Тип	Код	Кол-во
АУУ10Q10С	1,0	2	Клапан регулирующий для отопления	63	65	VF-2	065B3170	1
			Электроприводом AMV20 (AMV55) U = 230 В			AMV55	082H3021	1
		3	Фильтр магнитный фланцевый со сливным краном PN = 16		125	FVF	065B7735	1
		4	Кран стальной шаровой фланцевый PN = 16/PN = 25 на обводной линии		125	JIP-FF	065N9629	2
		5	Клапан – регулятор давления прямого действия «до себя» на обратном трубопроводе (диапазон 1,0—5,0 атм.) PN = 16			AFA	003g1009	1
			VFG-2	80	80	VFG-2	065B2395	1
			Импульсная трубка				003G1391	1

Код АУУ к схеме № 10	Нагрузка, Гкал/ч	№	Наименование	$K_{v,г}$ м ³ /ч	$D_{г}$ мм	Тип	Код	Кол-во
АУУ10Q10С	1,0		Импульсная трубка				003G1391	1
			Кран шаровой с воздуховыпускным устройством		15	BVR-D	065B8216	1
		6	Кран стальной шаровой фланцевый PN = 16/PN = 25		125	JIP-FF	065N9629	6
		7	Клапан обратный чугунный пружинный тарельчатый PN = 16 тип 802 на перемычке		100	802	149b2418	1
		8	Клапан обратный чугунный пружинный тарельчатый PN = 16 в обвязке насосов		125	802	149b2439	2
		9	Гибкая вставка резиновая фланцевая PN = 16 ZKB		100	ZKB	149b5146C	4
			Контрольные стержни для гибкой вставки			Стержни	149b5441	4
		10	Манометр $P_{г}$ = 16 кгс/см ²			DM2029	DM02-100-16	8
		11	Термометр 0–100 °С			A5001	TB1-80-160	2
		13	Кран шаровой с воздуховыпускным устройством V3000 В		15	BVR-D	065B8216	8
		19	Кран шаровой PN = 40, резьба (спускник)		25	BVR	065B8209	5
		20	Кран шаровой PN = 40, резьба (воздушник)		15	BVR	065B8207	2
			Контроллер ECL310			ECL	087H3040	1
			Ключ программирования приложения A231			A231	087H3805	1
			Датчик температуры наружного воздуха			ESMT	087b1190	1
			Датчик температуры погружной L = 100 мм (медь)			ESMU	087B1180	2
			Гильза для датчика ESMU			Гильзы	087b1190	2
			Реле разности давлений RT262A			RT262A	017D002566	1
			Демпферная трубка для реле разности давлений RT260A			RT	060-104766	2
			Кран шаровой с воздуховыпускным устройством		15	BVR-D	065B8216	2

Код АУУ к схеме № 10	Нагрузка, Гкал/ч	№	Наименование	$K_{v,г}$ м ³ /ч	$D_{г}$ мм	Тип	Код	Кол-во
АУУ10Q11С	1,1	2	Клапан регулирующий для отопления	63	65	VF-2	065B3170	1
			Электроприводом AMV20 (AMV55) U = 230 В			AMV55	082H3021	1
		3	Фильтр магнитный фланцевый со сливным краном PN = 16		150	FVF	065B7736	1
		4	Кран стальной шаровой фланцевый PN = 16/PN = 25 на обводной линии		150	JIP-FF	065N9630	2
		5	Клапан – регулятор давления прямого действия «до себя» на обратном трубопроводе (диапазон 1,0—5,0 атм.) PN = 16			AFA	003g1009	1
			VFG-2	80	80	VFG-2	065B2395	1
			Импульсная трубка				003G1391	1
			Кран шаровой с воздуховыпускным устройством		15	BVR-D	065B8216	1
		6	Кран стальной шаровой фланцевый PN = 16/PN = 25		150	JIP-FF	065N9630	6
		7	Клапан обратный чугунный пружинный тарельчатый PN = 16 тип 802 на перемычке		125	802	149b2439	1
		8	Клапан обратный чугунный пружинный тарельчатый PN = 16 в обвязке насосов		150	802	149b2440	2
		9	Гибкая вставка резиновая фланцевая PN = 16 ZKB		100	ZKB	149b5146C	4
			Контрольные стержни для гибкой вставки			Стержни	149b5441	4

Код АУУ к схеме № 10	Нагрузка, Гкал/ч	№	Наименование	$K_{вс}$, м ³ /ч	Д _у , мм	Тип	Код	Кол-во
АУУ10Q11С	1,1	10	Манометр P _y = 16 кгс/см ²			ДМ2029	DM02-100-16	8
		11	Термометр 0–100 °С			А5001	ТВ1-80-160	2
		13	Кран шаровой с воздуховыпускным устройством V3000 В		15	BVR-D	065B8216	8
		19	Кран шаровой PN = 40, резьба (спускник)		25	BVR	065B8209	5
		20	Кран шаровой PN = 40, резьба (воздушник)		15	BVR	065B8207	2
			Контроллер ECL310			ECL	087Н3040	1
			Ключ программирования приложения А231			А231	087Н3805	1
			Датчик температуры наружного воздуха			ESMT	087b1190	1
			Датчик температуры погружной L = 100 мм (медь)			ESMU	087B1180	2
			Гильза для датчика ESMU			Гильзы	087b1190	2
			Реле разности давлений RT262A			RT262A	017D002566	1
			Демпферная трубка для реле разности давлений RT260A			RT	060-104766	2
			Кран шаровой с воздуховыпускным устройством		15	BVR-D	065B8216	2

Код АУУ к схеме № 10	Нагрузка, Гкал/ч	№	Наименование	$K_{вс}$, м ³ /ч	Д _у , мм	Тип	Код	Кол-во
АУУ10Q12С	1,2	2	Клапан регулирующий для отопления	100	80	VF-2	065B3185	1
			Электроприводом AMV20 (AMV55) U = 230 В			AMV55	082Н3021	1
		3	Фильтр магнитный фланцевый со сливным краном PN = 16		150	FVF	065B7736	1
		4	Кран стальной шаровой фланцевый PN = 16/PN = 25 на обводной линии		150	JIP-FF	065N9630	2
		5	Клапан — регулятор давления прямого действия «до себя» на обратном трубопроводе (диапазон 1,0—5,0 атм.) PN = 16			AFA	003g1009	1
			VFG-2	80	80	VFG-2	065B2395	1
			Импульсная трубка				003G1391	1
			Кран шаровой с воздуховыпускным устройством		15	BVR-D	065B8216	1
		6	Кран стальной шаровой фланцевый PN = 16/PN = 25		150	JIP-FF	065N9630	6
		7	Клапан обратный чугунный пружинный тарельчатый PN = 16 тип 802 на перемычке		125	802	149b2439	1
		8	Клапан обратный чугунный пружинный тарельчатый PN = 16 в обвязке насосов		150	802	149b2440	2
		9	Гибкая вставка резиновая фланцевая PN = 16 ZKB		100	ZKB	149b5146C	4
			Контрольные стержни для гибкой вставки			Стержни	149b5441	4
		10	Манометр P _y = 16 кгс/см ²			ДМ2029	DM02-100-16	8
		11	Термометр 0–100 °С			А5001	ТВ1-80-160	2
		13	Кран шаровой с воздуховыпускным устройством V3000 В		15	BVR-D	065B8216	8
		19	Кран шаровой PN = 40, резьба (спускник)		25	BVR	065B8209	5
		20	Кран шаровой PN = 40, резьба (воздушник)		15	BVR	065B8207	2
			Контроллер ECL310			ECL	087Н3040	1
			Ключ программирования приложения А231			А231	087Н3805	1
			Датчик температуры наружного воздуха			ESMT	087b1190	1

Код АУУ к схеме № 10	Нагрузка, Гкал/ч	№	Наименование	$K_{вс}$, м ³ /ч	Д _у , мм	Тип	Код	Кол-во
АУУ10Q12С	1,2		Датчик температуры погружной L = 100 мм (медь)			ESMU	087B1180	2
			Гильза для датчика ESMU			Гильзы	087b1190	2
			Реле разности давлений RT262A			RT262A	017D002566	1
			Демпферная трубка для реле разности давлений RT260A			RT	060-104766	2
			Кран шаровой с воздуховыпускным устройством		15	BVR-D	065B8216	2

Код АУУ к схеме № 10	Нагрузка, Гкал/ч	№	Наименование	$K_{вс}$, м ³ /ч	Д _у , мм	Тип	Код	Кол-во
АУУ10Q13С	1,3	2	Клапан регулирующий для отопления	100	80	VF-2	065B3185	1
			Электроприводом AMV20 (AMV55) U = 230 В			AMV55	082Н3021	1
		3	Фильтр магнитный фланцевый со сливным краном PN = 16		150	FVF	065B7736	1
		4	Кран стальной шаровой фланцевый PN = 16/PN = 25 на обводной линии		150	JIP-FF	065N9630	2
		5	Клапан — регулятор давления прямого действия «до себя» на обратном трубопроводе (диапазон 1,0—5,0 атм.) PN = 16			AFA	003g1009	1
			VFG-2	80	80	VFG-2	065B2395	1
			Импульсная трубка				003G1391	1
			Кран шаровой с воздуховыпускным устройством		15	BVR-D	065B8216	1
		6	Кран стальной шаровой фланцевый PN = 16/PN = 25		150	JIP-FF	065N9630	6
		7	Клапан обратный чугунный пружинный тарельчатый PN = 16 тип 802 на перемычке		125	802	149b2439	1
		8	Клапан обратный чугунный пружинный тарельчатый PN = 16 в обвязке насосов		150	802	149b2440	2
		9	Гибкая вставка резиновая фланцевая PN = 16 ZKB		100	ZKB	149b5146C	4
			Контрольные стержни для гибкой вставки			Стержни	149b5441	4
		10	Манометр P _y = 16 кгс/см ²			ДМ2029	DM02-100-16	8
		11	Термометр 0–100 °С			А5001	ТВ1-80-160	2
		13	Кран шаровой с воздуховыпускным устройством V3000 В		15	BVR-D	065B8216	8
		19	Кран шаровой PN = 40, резьба (спускник)		25	BVR	065B8209	5
		20	Кран шаровой PN = 40, резьба (воздушник)		15	BVR	065B8207	2
			Контроллер ECL310			ECL	087Н3040	1
			Ключ программирования приложения А231			А231	087Н3805	1
			Датчик температуры наружного воздуха			ESMT	087b1190	1
			Датчик температуры погружной L = 100 мм (медь)			ESMU	087B1180	2
			Гильза для датчика ESMU			Гильзы	087b1190	2
	Реле разности давлений RT262A			RT262A	017D002566	1		
	Демпферная трубка для реле разности давлений RT260A			RT	060-104766	2		
	Кран шаровой с воздуховыпускным устройством		15	BVR-D	065B8216	2		

Код АУУ к схеме № 10	Нагрузка, Гкал/ч	№	Наименование	$K_{вст}$, м³/ч	D_y , мм	Тип	Код	Кол-во
АУУ10Q14С	1,4	2	Клапан регулирующий для отопления	100	80	VF-2	065B3185	1
			Электроприводом AMV20 (AMV55) U = 230 В			AMV55	082H3021	1
		3	Фильтр магнитный фланцевый со сливным краном PN = 16		150	FVF	065B7736	1
		4	Кран стальной шаровой фланцевый PN = 16/PN = 25 на обводной линии		150	JIP-FF	065N9630	2
		5	Клапан — регулятор давления прямого действия «до себя» на обратном трубопроводе (диапазон 1,0—5,0 атм.) PN = 16			AFA	003g1009	1
			VFG-2	80	80	VFG-2	065B2395	1
			Импульсная трубка				003G1391	1
			Кран шаровой с воздуховыпускным устройством		15	BVR-D	065B8216	1
		6	Кран стальной шаровой фланцевый PN = 16/PN = 25		150	JIP-FF	065N9630	6
		7	Клапан обратный чугунный пружинный тарельчатый PN = 16 тип 802 на перемычке		125	802	149b2439	1
		8	Клапан обратный чугунный пружинный тарельчатый PN = 16 в обвязке насосов		150	802	149b2440	2
		9	Гибкая вставка резиновая фланцевая PN = 16 ZKB		100	ZKB	149b5146C	4
			Контрольные стержни для гибкой вставки			Стержни	149b5441	4
		10	Манометр $P_y = 16$ кгс/см²			DM2029	DM02-100-16	8
		11	Термометр 0–100 °С			A5001	TB1-80-160	2
		13	Кран шаровой с воздуховыпускным устройством V3000 В		15	BVR-D	065B8216	8
		19	Кран шаровой PN = 40, резьба (спускник)		25	BVR	065B8209	5
		20	Кран шаровой PN = 40, резьба (воздушник)		15	BVR	065B8207	2
			Контроллер ECL310			ECL	087H3040	1
			Ключ программирования приложения A231			A231	087H3805	1
	Датчик температуры наружного воздуха			ESMT	087b1190	1		
	Датчик температуры погружной L = 100 мм (медь)			ESMU	087B1180	2		
	Гильза для датчика ESMU			Гильзы	087b1190	2		
	Реле разности давлений RT262A			RT262A	017D002566	1		
	Демпферная трубка для реле разности давлений RT260A			RT	060-104766	2		
	Кран шаровой с воздуховыпускным устройством		15	BVR-D	065B8216	2		

Код АУУ к схеме № 10	Нагрузка, Гкал/ч	№	Наименование	$K_{вст}$, м³/ч	D_y , мм	Тип	Код	Кол-во
АУУ10Q15С	1,5	2	Клапан регулирующий для отопления	100	80	VF-2	065B3185	1
			Электроприводом AMV20 (AMV55) U = 230 В			AMV55	082H3021	1
		3	Фильтр магнитный фланцевый со сливным краном PN = 16		150	FVF	065B7736	1
		4	Кран стальной шаровой фланцевый PN = 16/PN = 25 на обводной линии		150	JIP-FF	065N9630	2
		5	Клапан — регулятор давления прямого действия «до себя» на обратном трубопроводе (диапазон 1,0—5,0 атм.) PN = 16			AFA	003g1009	1
			VFG-2	125	100	VFG-2	065B2396	1

Код АУУ к схеме № 10	Нагрузка, Гкал/ч	№	Наименование	$K_{вст}$, м³/ч	D_y , мм	Тип	Код	Кол-во
АУУ10Q15С	1,5		Импульсная трубка				003G1391	1
			Кран шаровой с воздуховыпускным устройством		15	BVR-D	065B8216	1
		6	Кран стальной шаровой фланцевый PN = 16/PN = 25		150	JIP-FF	065N9630	6
		7	Клапан обратный чугунный пружинный тарельчатый PN = 16 тип 802 на перемычке		125	802	149b2439	1
		8	Клапан обратный чугунный пружинный тарельчатый PN = 16 в обвязке насосов		150	802	149b2440	2
		9	Гибкая вставка резиновая фланцевая PN = 16 ZKB		100	ZKB	149b5146C	4
			Контрольные стержни для гибкой вставки			Стержни	149b5441	4
		10	Манометр $P_y = 16$ кгс/см²			DM2029	DM02-100-16	8
		11	Термометр 0–100 °С			A5001	TB1-80-160	2
		13	Кран шаровой с воздуховыпускным устройством V3000 В		15	BVR-D	065B8216	8
		19	Кран шаровой PN = 40, резьба (спускник)		25	BVR	065B8209	5
		20	Кран шаровой PN = 40, резьба (воздушник)		15	BVR	065B8207	2
			Контроллер ECL310			ECL	087H3040	1
			Ключ программирования приложения A231			A231	087H3805	1
			Датчик температуры наружного воздуха			ESMT	087b1190	1
			Датчик температуры погружной L = 100 мм (медь)			ESMU	087B1180	2
			Гильза для датчика ESMU			Гильзы	087b1190	2
			Реле разности давлений RT262A			RT262A	017D002566	1
			Демпферная трубка для реле разности давлений RT260A			RT	060-104766	2
			Кран шаровой с воздуховыпускным устройством		15	BVR-D	065B8216	2

РАСШИРЕННЫЕ СПЕЦИФИКАЦИИ К СХЕМЕ № 11

Код АУУ к схеме № 11	Нагрузка, Гкал/ч	№	Наименование	$K_{вст}$, м³/ч	D_y , мм	Тип	Код	Кол-во
АУУ11Q01С	0,15	2	Клапан регулирующий для отопления	6,3	20	VB-2	065B2057	1
			Электроприводом AMV23			AMV23	082G3009	1
		3	Фильтр магнитный фланцевый со сливным краном PN = 16		65	FVF	065B7732	1
		4	Кран стальной шаровой фланцевый PN = 16/PN = 25 на обводной линии		65	JIP-FF	065N9626	2
		5	Клапан – регулятор давления прямого действия «до себя» на обратном трубопроводе (диапазон 1,0—4,5 атм.) PN = 25	6,3	20	AVA	003H6615	1
			Кран шаровой с воздуховыпускным устройством		15	BVR-D	065B8216	1
		6	Кран стальной шаровой фланцевый PN = 16/PN = 25		65	JIP-FF	065N9626	6
		7	Клапан обратный чугунный пружинный тарельчатый PN = 16 тип 802 на перемычке		50	802	149b2415	1
		8	Клапан обратный чугунный пружинный тарельчатый PN = 16 в обвязке насосов		65	802	149b2416	2
9	Гибкая вставка резиновая фланцевая PN = 16 ZKB		32	ZKB	149b5141C	4		

Код АУУ к схеме № 11	Нагрузка, Гкал/ч	№	Наименование	$K_{вс}$, м³/ч	D_y , мм	Тип	Код	Кол-во
АУУ511Q01С	0,15		Контрольные стержни для гибкой вставки			Стержни	149b5436	4
		10	Манометр $P_y = 16$ кгс/см²			ДМ2029	DM02-100-16	8
		11	Термометр 0—100 °С			A5001	ТВ1-80-160	2
		13	Кран шаровой с воздуховыпускным устройством V3000 В		15	BVR-D	065B8216	8
		19	Кран шаровой PN = 40, резьба (спускник)		20	BVR	065B8208	5
		20	Кран шаровой PN = 40, резьба (воздушник)		15	BVR	065B8207	2
			Контроллер ECL310			ECL	087H3040	1
			Ключ программирования приложения A231			A231	087H3805	1
			Датчик температуры наружного воздуха			ESMT	087b1190	1
			Датчик температуры погружной L = 100 мм (медь)			ESMU	087B1180	2
			Гильза для датчика ESMU			Гильзы	087b1190	2
			Реле разности давлений RT262A			RT262A	017D002566	1
			Демпферная трубка для реле разности давлений RT260A			RT	060-104766	2
			Кран шаровой с воздуховыпускным устройством		15	BVR-D	065B8216	2

Код АУУ к схеме № 11	Нагрузка, Гкал/ч	№	Наименование	$K_{вс}$, м³/ч	D_y , мм	Тип	Код	Кол-во
АУУ511Q02С	0,2	2	Клапан регулирующий для отопления	10	25	VB-2	065B2058	1
			Электроприводом AMV23			AMV23	082G3009	1
		3	Фильтр магнитный фланцевый со сливным краном PN = 16		80	FVF	065B7733	1
		4	Кран стальной шаровой фланцевый PN = 16/PN = 25 на обводной линии		65	JIP-FF	065N9626	2
		5	Клапан – регулятор давления прямого действия «до себя» на обратном трубопроводе (диапазон 1,0—4,5 атм.) PN = 25	8	25	AVA	003H6616	1
			Кран шаровой с воздуховыпускным устройством		15	BVR-D	065B8216	1
		6	Кран стальной шаровой фланцевый PN = 16/PN = 25		80	JIP-FF	065N9627	6
		7	Клапан обратный чугунный пружинный тарельчатый PN = 16 тип 802 на перемычке		65	802	149b2416	1
		8	Клапан обратный чугунный пружинный тарельчатый PN = 16 в обвязке насосов		80	802	149b2417	2
		9	Гибкая вставка резиновая фланцевая PN = 16 ZKB		40	ZKB	149b5142C	4
			Контрольные стержни для гибкой вставки			Стержни	149b5437	4
		10	Манометр $P_y = 16$ кгс/см²			ДМ2029	DM02-100-16	8
		11	Термометр 0—100 °С			A5001	ТВ1-80-160	2
		13	Кран шаровой с воздуховыпускным устройством V3000 В		15	BVR-D	065B8216	8
		19	Кран шаровой PN = 40, резьба (спускник)		20	BVR	065B8208	5
		20	Кран шаровой PN = 40, резьба (воздушник)		15	BVR	065B8207	2
			Контроллер ECL310			ECL	087H3040	1
			Ключ программирования приложения A231			A231	087H3805	1
			Датчик температуры наружного воздуха			ESMT	087b1190	1

Код АУУ к схеме № 11	Нагрузка, Гкал/ч	№	Наименование	$K_{вс}$, м³/ч	D_y , мм	Тип	Код	Кол-во
АУУ511Q02С	0,2		Датчик температуры погружной L = 100 мм (медь)			ESMU	087B1180	2
			Гильза для датчика ESMU			Гильзы	087b1190	2
			Реле разности давлений RT262A			RT262A	017D002566	1
			Демпферная трубка для реле разности давлений RT260A			RT	060-104766	2
			Кран шаровой с воздуховыпускным устройством		15	BVR-D	065B8216	2

Код АУУ к схеме № 11	Нагрузка, Гкал/ч	№	Наименование	$K_{вс}$, м³/ч	D_y , мм	Тип	Код	Кол-во
АУУ511Q03С	0,3	2	Клапан регулирующий для отопления	16	32	VB-2	065B2059	1
			Электроприводом AMV23			AMV23	082G3009	1
		3	Фильтр магнитный фланцевый со сливным краном PN = 16		100	FVF	065B7734	1
		4	Кран стальной шаровой фланцевый PN = 16/PN = 25 на обводной линии		65	JIP-FF	065N9626	2
		5	Клапан – регулятор давления прямого действия «до себя» на обратном трубопроводе (диапазон 1,0—4,5 атм.) PN = 25	12,5	32	AVA	003H6626	1
			Кран шаровой с воздуховыпускным устройством		15	BVR-D	065B8216	1
		6	Кран стальной шаровой фланцевый PN = 16/PN = 25		100	JIP-FF	065N9628	6
		7	Клапан обратный чугунный пружинный тарельчатый PN = 16 тип 802 на перемычке		80	802	149b2417	1
		8	Клапан обратный чугунный пружинный тарельчатый PN = 16 в обвязке насосов		100	802	149b2418	2
		9	Гибкая вставка резиновая фланцевая PN = 16 ZKB		50	ZKB	149b5143C	4
			Контрольные стержни для гибкой вставки			Стержни	149b5438	4
		10	Манометр $P_y = 16$ кгс/см²			ДМ2029	DM02-100-16	8
		11	Термометр 0—100 °С			A5001	ТВ1-80-160	2
		13	Кран шаровой с воздуховыпускным устройством V3000 В		15	BVR-D	065B8216	8
		19	Кран шаровой PN = 40, резьба (спускник)		25	BVR	065B8209	5
		20	Кран шаровой PN = 40, резьба (воздушник)		15	BVR	065B8207	2
			Контроллер ECL310			ECL	087H3040	1
			Ключ программирования приложения A231			A231	087H3805	1
			Датчик температуры наружного воздуха			ESMT	087b1190	1
			Датчик температуры погружной L = 100 мм (медь)			ESMU	087B1180	2
	Гильза для датчика ESMU			Гильзы	087b1190	2		
	Реле разности давлений RT262A			RT262A	017D002566	1		
	Демпферная трубка для реле разности давлений RT260A			RT	060-104766	2		
	Кран шаровой с воздуховыпускным устройством		15	BVR-D	065B8216	2		

Код АУУ к схеме № 11	Нагрузка, Гкал/ч	№	Наименование	K_{vs} , м³/ч	D_u , мм	Тип	Код	Кол-во
АУУ511Q04С	0,4	2	Клапан регулирующий для отопления	25	40	VB-2	065B2060	1
			Электроприводом AMV23			AMV23	082G3009	1
		3	Фильтр магнитный фланцевый со сливным краном PN = 16		100	FVF	065B7734	1
		4	Кран стальной шаровой фланцевый PN = 16/PN = 25 на обводной линии		80	JIP-FF	065N9627	2
		5	Клапан – регулятор давления прямого действия «до себя» на обратном трубопроводе (диапазон 1,0—4,5 атм.) PN = 25	16	40	AVA	003H6627	1
			Кран шаровой с воздуховыпускным устройством		15	BVR-D	065B8216	1
		6	Кран стальной шаровой фланцевый PN = 16/PN = 25		100	JIP-FF	065N9628	6
		7	Клапан обратный чугунный пружинный тарельчатый PN = 16 тип 802 на перемычке		80	802	149b2417	1
		8	Клапан обратный чугунный пружинный тарельчатый PN = 16 в обвязке насосов		100	802	149b2418	2
		9	Гибкая вставка резиновая фланцевая PN = 16 ZKB		65	ZKB	149b5144C	4
			Контрольные стержни для гибкой вставки			Стержни	149b5439	4
		10	Манометр $P_y = 16$ кгс/см²			ДМ2029	DM02-100-16	8
		11	Термометр 0–100 °С			A5001	TB1-80-160	2
		13	Кран шаровой с воздуховыпускным устройством V3000 B		15	BVR-D	065B8216	8
		19	Кран шаровой PN = 40, резьба (спускник)		25	BVR	065B8209	5
		20	Кран шаровой PN = 40, резьба (воздушник)		15	BVR	065B8207	2
			Контроллер ECL310			ECL	087H3040	1
			Ключ программирования приложения A231			A231	087H3805	1
			Датчик температуры наружного воздуха			ESMT	087b1190	1
			Датчик температуры погружной L = 100 мм (медь)			ESMU	087B1180	2
	Гильза для датчика ESMU			Гильзы	087b1190	2		
	Реле разности давлений RT262A			RT262A	017D002566	1		
	Демпферная трубка для реле разности давлений RT260A			RT	060-104766	2		
	Кран шаровой с воздуховыпускным устройством		15	BVR-D	065B8216	2		

Код АУУ к схеме № 11	Нагрузка, Гкал/ч	№	Наименование	K_{vs} , м³/ч	D_u , мм	Тип	Код	Кол-во
АУУ511Q05С	0,5	2	Клапан регулирующий для отопления	25	40	VB-2	065B2060	1
			Электроприводом AMV23			AMV23	082G3009	1
		3	Фильтр магнитный фланцевый со сливным краном PN = 16		125	FVF	065B7735	1
		4	Кран стальной шаровой фланцевый PN = 16/PN = 25 на обводной линии		80	JIP-FF	065N9627	2
		5	Клапан — регулятор давления прямого действия «до себя» на обратном трубопроводе (диапазон 1,0—4,5 атм.) PN = 25	20	50	AVA	003H6628	1
			Кран шаровой с воздуховыпускным устройством		15	BVR-D	065B8216	1
	Кран стальной шаровой фланцевый PN = 16/PN = 25		125	JIP-FF	065N9629	6		

Код АУУ к схеме № 11	Нагрузка, Гкал/ч	№	Наименование	K_{vs} , м³/ч	D_u , мм	Тип	Код	Кол-во
АУУ511Q05С	0,5	7	Клапан обратный чугунный пружинный тарельчатый PN = 16 тип 802 на перемычке		100	802	149b2418	1
		8	Клапан обратный чугунный пружинный тарельчатый PN = 16 в обвязке насосов		125	802	149b2439	2
		9	Гибкая вставка резиновая фланцевая PN = 16 ZKB		80	ZKB	149b5145C	4
			Контрольные стержни для гибкой вставки			Стержни	149b5440	4
		10	Манометр $P_y = 16$ кгс/см²			ДМ2029	DM02-100-16	8
		11	Термометр 0–100 °С			A5001	TB1-80-160	2
		13	Кран шаровой с воздуховыпускным устройством V3000 B		15	BVR-D	065B8216	8
		19	Кран шаровой PN = 40, резьба (спускник)		25	BVR	065B8209	5
		20	Кран шаровой PN = 40, резьба (воздушник)		15	BVR	065B8207	2
			Контроллер ECL310			ECL	087H3040	1
			Ключ программирования приложения A231			A231	087H3805	1
			Датчик температуры наружного воздуха			ESMT	087b1190	1
			Датчик температуры погружной L = 100 мм (медь)			ESMU	087B1180	2
			Гильза для датчика ESMU			Гильзы	087b1190	2
			Реле разности давлений RT262A			RT262A	017D002566	1
			Демпферная трубка для реле разности давлений RT260A			RT	060-104766	2
			Кран шаровой с воздуховыпускным устройством		15	BVR-D	065B8216	2

Код АУУ к схеме № 11	Нагрузка, Гкал/ч	№	Наименование	K_{vs} , м³/ч	D_u , мм	Тип	Код	Кол-во
АУУ511Q06С	0,6	2	Клапан регулирующий для отопления	40	50	VB-2	065B2061	1
			Электроприводом AMV23			AMV23	082G3009	1
		3	Фильтр магнитный фланцевый со сливным краном PN = 16		125	FVF	065B7735	1
		4	Кран стальной шаровой фланцевый PN = 16/PN = 25 на обводной линии		100	JIP-FF	065N9628	2
		5	Клапан – регулятор давления прямого действия «до себя» на обратном трубопроводе (диапазон 1,0—5,0 атм.) PN = 16			AFA	003g1009	1
			VFG-2	32	50	VFG-2	065B2393	1
			Импульсная трубка				003G1391	1
			Кран шаровой с воздуховыпускным устройством		15	BVR-D	065B8216	1
		6	Кран стальной шаровой фланцевый PN = 16/PN = 25		125	JIP-FF	065N9629	6
		7	Клапан обратный чугунный пружинный тарельчатый PN = 16 тип 802 на перемычке		100	802	149b2418	1
		8	Клапан обратный чугунный пружинный тарельчатый PN = 16 в обвязке насосов		125	802	149b2439	2
9	Гибкая вставка резиновая фланцевая PN = 16 ZKB		80	ZKB	149b5145C	4		
	Контрольные стержни для гибкой вставки			Стержни	149b5440	4		
10	Манометр $P_y = 16$ кгс/см²			ДМ2029	DM02-100-16	8		
11	Термометр 0–100 °С			A5001	TB1-80-160	2		

Код АУУ к схеме № 11	Нагрузка, Гкал/ч	№	Наименование	$K_{вс}$ м³/ч	D_y мм	Тип	Код	Кол-во
АУУ511Q06С	0,6	13	Кран шаровой с воздуховыпускным устройством V3000 В		15	BVR-D	065B8216	8
		19	Кран шаровой PN = 40, резьба (спускник)		25	BVR	065B8209	5
		20	Кран шаровой PN = 40, резьба (воздушник)		15	BVR	065B8207	2
			Контроллер ECL310			ECL	087H3040	1
			Ключ программирования приложения A231			A231	087H3805	1
			Датчик температуры наружного воздуха			ESMT	087b1190	1
			Датчик температуры погружной L = 100 мм (медь)			ESMU	087B1180	2
			Гильза для датчика ESMU			Гильзы	087b1190	2
			Реле разности давлений RT262A			RT262A	017D002566	1
			Демпферная трубка для реле разности давлений RT260A			RT	060-104766	2
			Кран шаровой с воздуховыпускным устройством			15	BVR-D	065B8216

Код АУУ к схеме № 11	Нагрузка, Гкал/ч	№	Наименование	$K_{вс}$ м³/ч	D_y мм	Тип	Код	Кол-во	
АУУ511Q07С	0,7	2	Клапан регулирующий для отопления	40	50	VB-2	065B2061	1	
			Электроприводом AMV23			AMV23	082G3009	1	
		3	Фильтр магнитный фланцевый со сливным краном PN = 16		125	FVF	065B7735	1	
		4	Кран стальной шаровой фланцевый PN = 16/PN = 25 на обводной линии		100	JiP-FF	065N9628	2	
		5	Клапан – регулятор давления прямого действия «до себя» на обратном трубопроводе (диапазон 1,0—5,0 атм.) PN = 16			AFA	003g1009	1	
			VFG-2	32	50	VFG-2	065B2393	1	
			Импульсная трубка				003G1391	1	
			Кран шаровой с воздуховыпускным устройством			15	BVR-D	065B8216	1
		6	Кран стальной шаровой фланцевый PN = 16/PN = 25		125	JiP-FF	065N9629	6	
		7	Клапан обратный чугунный пружинный тарельчатый PN = 16 тип 802 на перемычке		100	802	149b2418	1	
		8	Клапан обратный чугунный пружинный тарельчатый PN = 16 в обвязке насосов		125	802	149b2439	2	
		9	Гибкая вставка резиновая фланцевая PN = 16 ZKB		80	ZKB	149b5145C	4	
			Контрольные стержни для гибкой вставки			Стержни	149b5440	4	
		10	Манометр $P_y = 16$ кгс/см²			DM2029	DM02-100-16	8	
		11	Термометр 0–100 °С			A5001	TB1-80-160	2	
		13	Кран шаровой с воздуховыпускным устройством V3000 В			15	BVR-D	065B8216	8
		19	Кран шаровой PN = 40, резьба (спускник)			25	BVR	065B8209	5
		20	Кран шаровой PN = 40, резьба (воздушник)			15	BVR	065B8207	2
			Контроллер ECL310			ECL	087H3040	1	
			Ключ программирования приложения A231			A231	087H3805	1	
	Датчик температуры наружного воздуха			ESMT	087b1190	1			
	Датчик температуры погружной L = 100 мм (медь)			ESMU	087B1180	2			

Код АУУ к схеме № 11	Нагрузка, Гкал/ч	№	Наименование	$K_{вс}$ м³/ч	D_y мм	Тип	Код	Кол-во
АУУ511Q07С	0,7		Гильза для датчика ESMU			Гильзы	087b1190	2
			Реле разности давлений RT262A			RT262A	017D002566	1
			Демпферная трубка для реле разности давлений RT260A			RT	060-104766	2
			Кран шаровой с воздуховыпускным устройством			15	BVR-D	065B8216

Код АУУ к схеме № 11	Нагрузка, Гкал/ч	№	Наименование	$K_{вс}$ м³/ч	D_y мм	Тип	Код	Кол-во	
АУУ511Q08С	0,8	2	Клапан регулирующий для отопления	40	50	VB-2	065B2061	1	
			Электроприводом AMV23			AMV23	082G3009	1	
		3	Фильтр магнитный фланцевый со сливным краном PN = 16		125	FVF	065B7735	1	
		4	Кран стальной шаровой фланцевый PN = 16/PN = 25 на обводной линии		100	JiP-FF	065N9628	2	
		5	Клапан – регулятор давления прямого действия «до себя» на обратном трубопроводе (диапазон 1,0—5,0 атм.) PN = 16			AFA	003g1009	1	
			VFG-2	32	50	VFG-2	065B2393	1	
			Импульсная трубка				003G1391	1	
			Кран шаровой с воздуховыпускным устройством			15	BVR-D	065B8216	1
		6	Кран стальной шаровой фланцевый PN = 16/PN = 25		125	JiP-FF	065N9629	6	
		7	Клапан обратный чугунный пружинный тарельчатый PN = 16 тип 802 на перемычке		100	802	149b2418	1	
		8	Клапан обратный чугунный пружинный тарельчатый PN = 16 в обвязке насосов		125	802	149b2439	2	
		9	Гибкая вставка резиновая фланцевая PN = 16 ZKB		100	ZKB	149b5146C	4	
			Контрольные стержни для гибкой вставки			Стержни	149b5441	4	
		10	Манометр $P_y = 16$ кгс/см²			DM2029	DM02-100-16	8	
		11	Термометр 0–100 °С			A5001	TB1-80-160	2	
		13	Кран шаровой с воздуховыпускным устройством V3000 В			15	BVR-D	065B8216	8
		19	Кран шаровой PN = 40, резьба (спускник)			25	BVR	065B8209	5
		20	Кран шаровой PN = 40, резьба (воздушник)			15	BVR	065B8207	2
			Контроллер ECL310			ECL	087H3040	1	
			Ключ программирования приложения A231			A231	087H3805	1	
	Датчик температуры наружного воздуха			ESMT	087b1190	1			
	Датчик температуры погружной L = 100 мм (медь)			ESMU	087B1180	2			
	Гильза для датчика ESMU			Гильзы	087b1190	2			
	Реле разности давлений RT262A			RT262A	017D002566	1			
	Демпферная трубка для реле разности давлений RT260A			RT	060-104766	2			
	Кран шаровой с воздуховыпускным устройством			15	BVR-D	065B8216	2		

Код АУУ к схеме № 11	Нагрузка, Гкал/ч	№	Наименование	$K_{вст}$ м³/ч	D_y мм	Тип	Код	Кол-во
АУУ511Q09С	0,9	2	Клапан регулирующий для отопления	40	50	VB-2	065B2061	1
			Электроприводом AMV23			AMV23	082G3009	1
		3	Фильтр магнитный фланцевый со сливным краном PN = 16		150	FVF	065B7736	1
		4	Кран стальной шаровой фланцевый PN = 16/PN = 25 на обводной линии		125	JIP-FF	065N9629	2
		5	Клапан – регулятор давления прямого действия «до себя» на обратном трубопроводе (диапазон 1,0—5,0 атм.) PN = 16			AFA	003g1009	1
			VFG-2	50	65	VFG-2	065B2394	1
			Импульсная трубка				003G1391	1
			Кран шаровой с воздуховыпускным устройством		15	BVR-D	065B8216	1
		6	Кран стальной шаровой фланцевый PN = 16/PN = 25		150	JIP-FF	065N9630	6
		7	Клапан обратный чугунный пружинный тарельчатый PN = 16 тип 802 на перемычке		125	802	149b2439	1
		8	Клапан обратный чугунный пружинный тарельчатый PN = 16 в обвязке насосов		150	802	149b2440	2
		9	Гибкая вставка резиновая фланцевая PN = 16 ZKB		100	ZKB	149b5146C	4
			Контрольные стержни для гибкой вставки			Стержни	149b5441	4
		10	Манометр $P_y = 16$ кгс/см²			ДМ2029	DM02-100-16	8
		11	Термометр 0–100 °С			A5001	TB1-80-160	2
		13	Кран шаровой с воздуховыпускным устройством V3000 B		15	BVR-D	065B8216	8
		19	Кран шаровой PN = 40, резьба (спускник)		25	BVR	065B8209	5
		20	Кран шаровой PN = 40, резьба (воздушник)		15	BVR	065B8207	2
			Контроллер ECL310			ECL	087H3040	1
			Ключ программирования приложения A231			A231	087H3805	1
	Датчик температуры наружного воздуха			ESMT	087b1190	1		
	Датчик температуры погружной L = 100 мм (медь)			ESMU	087B1180	2		
	Гильза для датчика ESMU			Гильзы	087b1190	2		
	Реле разности давлений RT262A			RT262A	017D002566	1		
	Демпферная трубка для реле разности давлений RT260A			RT	060-104766	2		
	Кран шаровой с воздуховыпускным устройством		15	BVR-D	065B8216	2		

Код АУУ к схеме № 11	Нагрузка, Гкал/ч	№	Наименование	$K_{вст}$ м³/ч	D_y мм	Тип	Код	Кол-во
АУУ511Q10С	1,0	2	Клапан регулирующий для отопления	63	80	VFG-2	065B2395	1
			Электроприводом AMV413			AMV413	082G0611	1
		3	Фильтр магнитный фланцевый со сливным краном PN = 16		150	FVF	065B7736	1
		4	Кран стальной шаровой фланцевый PN = 16/PN = 25 на обводной линии		125	JIP-FF	065N9629	2
		5	Клапан – регулятор давления прямого действия «до себя» на обратном трубопроводе (диапазон 1,0—5,0 атм.) PN = 16			AFA	003g1009	1
			VFG-2	50	65	VFG-2	065B2394	1

Код АУУ к схеме № 11	Нагрузка, Гкал/ч	№	Наименование	$K_{вст}$ м³/ч	D_y мм	Тип	Код	Кол-во
АУУ511Q10С	1,0		Импульсная трубка				003G1391	1
			Кран шаровой с воздуховыпускным устройством		15	BVR-D	065B8216	1
		6	Кран стальной шаровой фланцевый PN = 16/PN = 25		150	JIP-FF	065N9630	6
		7	Клапан обратный чугунный пружинный тарельчатый PN = 16 тип 802 на перемычке		125	802	149b2439	1
		8	Клапан обратный чугунный пружинный тарельчатый PN = 16 в обвязке насосов		150	802	149b2440	2
		9	Гибкая вставка резиновая фланцевая PN = 16 ZKB		100	ZKB	149b5146C	4
			Контрольные стержни для гибкой вставки			Стержни	149b5441	4
		10	Манометр $P_y = 16$ кгс/см²			ДМ2029	DM02-100-16	8
		11	Термометр 0–100 °С			A5001	TB1-80-160	2
		13	Кран шаровой с воздуховыпускным устройством V3000 B		15	BVR-D	065B8216	8
		19	Кран шаровой PN = 40, резьба (спускник)		25	BVR	065B8209	5
		20	Кран шаровой PN = 40, резьба (воздушник)		15	BVR	065B8207	2
			Контроллер ECL310			ECL	087H3040	1
			Ключ программирования приложения A231			A231	087H3805	1
			Датчик температуры наружного воздуха			ESMT	087b1190	1
			Датчик температуры погружной L = 100 мм (медь)			ESMU	087B1180	2
			Гильза для датчика ESMU			Гильзы	087b1190	2
			Реле разности давлений RT262A			RT262A	017D002566	1
			Демпферная трубка для реле разности давлений RT260A			RT	060-104766	2
			Кран шаровой с воздуховыпускным устройством		15	BVR-D	065B8216	2

Код АУУ к схеме № 11	Нагрузка, Гкал/ч	№	Наименование	$K_{вст}$ м³/ч	D_y мм	Тип	Код	Кол-во
АУУ511Q11С	1,1	2	Клапан регулирующий для отопления	63	80	VFG-2	065B2395	1
			Электроприводом AMV413			AMV413	082G0611	1
		3	Фильтр магнитный фланцевый со сливным краном PN = 16		150	FVF	065B7736	1
		4	Кран стальной шаровой фланцевый PN = 16/PN = 25 на обводной линии		125	JIP-FF	065N9629	2
		5	Клапан – регулятор давления прямого действия «до себя» на обратном трубопроводе (диапазон 1,0—5,0 атм.) PN = 16			AFA	003g1009	1
			VFG-2	50	65	VFG-2	065B2394	1
			Импульсная трубка				003G1391	1
			Кран шаровой с воздуховыпускным устройством		15	BVR-D	065B8216	1
		6	Кран стальной шаровой фланцевый PN = 16/PN = 25		150	JIP-FF	065N9630	6
7	Клапан обратный чугунный пружинный тарельчатый PN = 16 тип 802 на перемычке		125	802	149b2439	1		
8	Клапан обратный чугунный пружинный тарельчатый PN = 16 в обвязке насосов		150	802	149b2440	2		
9	Гибкая вставка резиновая фланцевая PN = 16 ZKB		100	ZKB	149b5146C	4		

Код АУУ к схеме № 11	Нагрузка, Гкал/ч	№	Наименование	$K_{вст}$, м³/ч	$D_{г}$, мм	Тип	Код	Кол-во
АУУ511Q11С	1,1		Контрольные стержни для гибкой вставки			Стержни	149b5441	4
		10	Манометр $P_y = 16$ кгс/см²			ДМ2029	DM02-100-16	8
		11	Термометр 0–100 °С			А5001	ТВ1-80-160	2
		13	Кран шаровой с воздуховыпускным устройством V3000 В		15	BVR-D	065B8216	8
		19	Кран шаровой PN = 40 резьба (спускник)		25	BVR	065B8209	5
		20	Кран шаровой PN = 40 резьба (воздушник)		15	BVR	065B8207	2
			Контроллер ECL310			ECL	087H3040	1
			Ключ программирования приложения A231			A231	087H3805	1
			Датчик температуры наружного воздуха			ESMT	087b1190	1
			Датчик температуры погружной L = 100 мм (медь)			ESMU	087B1180	2
			Гильза для датчика ESMU			Гильзы	087b1190	2
			Реле разности давлений RT262A			RT262A	017D002566	1
			Демпферная трубка для реле разности давлений RT260A			RT	060-104766	2
	Кран шаровой с воздуховыпускным устройством		15	BVR-D	065B8216	2		

Код АУУ к схеме № 11	Нагрузка, Гкал/ч	№	Наименование	$K_{вст}$, м³/ч	$D_{г}$, мм	Тип	Код	Кол-во
АУУ511Q12С	1,2	2	Клапан регулирующий для отопления	63	80	VFG-2	065B2395	1
			Электроприводом AMV413			AMV413	082G0611	1
		3	Фильтр магнитный фланцевый со сливным краном PN = 16		150	FVF	065B7736	1
		4	Кран стальной шаровой фланцевый PN = 16/PN = 25 на обводной линии		125	JIP-FF	065N9629	2
		5	Клапан – регулятор давления прямого действия «до себя» на обратном трубопроводе (диапазон 1,0—5,0 атм.) PN = 16			AFA	003g1009	1
			VFG-2	50	65	VFG-2	065B2394	1
			Импульсная трубка				003G1391	1
			Кран шаровой с воздуховыпускным устройством		15	BVR-D	065B8216	1
		6	Кран стальной шаровой фланцевый PN = 16/PN = 25		150	JIP-FF	065N9630	6
		7	Клапан обратный чугунный пружинный тарельчатый PN = 16 тип 802 на перемычке		125	802	149b2439	1
		8	Клапан обратный чугунный пружинный тарельчатый PN = 16 в обвязке насосов		150	802	149b2440	2
		9	Гибкая вставка резиновая фланцевая PN = 16 ZKB		100	ZKB	149b5146C	4
			Контрольные стержни для гибкой вставки			Стержни	149b5441	4
		10	Манометр $P_y = 16$ кгс/см²			ДМ2029	DM02-100-16	8
		11	Термометр 0–100 °С			А5001	ТВ1-80-160	2
		13	Кран шаровой с воздуховыпускным устройством V3000 В		15	BVR-D	065B8216	8
		19	Кран шаровой PN = 40, резьба (спускник)		25	BVR	065B8209	5
		20	Кран шаровой PN = 40, резьба (воздушник)		15	BVR	065B8207	2
			Контроллер ECL310			ECL	087H3040	1

Код АУУ к схеме № 11	Нагрузка, Гкал/ч	№	Наименование	$K_{вст}$, м³/ч	$D_{г}$, мм	Тип	Код	Кол-во
АУУ511Q13С	1,2		Ключ программирования приложения A231			A231	087H3805	1
			Датчик температуры наружного воздуха			ESMT	087b1190	1
			Датчик температуры погружной L = 100 мм (медь)			ESMU	087B1180	2
			Гильза для датчика ESMU			Гильзы	087b1190	2
			Реле разности давлений RT262A			RT262A	017D002566	1
			Демпферная трубка для реле разности давлений RT260A			RT	060-104766	2
			Кран шаровой с воздуховыпускным устройством		15	BVR-D	065B8216	2

Код АУУ к схеме № 11	Нагрузка, Гкал/ч	№	Наименование	$K_{вст}$, м³/ч	$D_{г}$, мм	Тип	Код	Кол-во
АУУ511Q13С	1,3	2	Клапан регулирующий для отопления	63	80	VFG-2	065B2395	1
			Электроприводом AMV413			AMV413	082G0611	1
		3	Фильтр магнитный фланцевый со сливным краном PN = 16		200	FVF	065B7737	1
		4	Кран стальной шаровой фланцевый PN = 16/PN = 25 на обводной линии		150	JIP-FF	065N9630	2
		5	Клапан – регулятор давления прямого действия «до себя» на обратном трубопроводе (диапазон 1,0—5,0 атм.) PN = 16			AFA	003g1009	1
			VFG-2	50	65	VFG-2	065B2394	1
			Импульсная трубка				003G1391	1
			Кран шаровой с воздуховыпускным устройством		15	BVR-D	065B8216	1
		6	Кран стальной шаровой фланцевый PN = 16/PN = 25		200	JIP-FF	065n0855	6
		7	Клапан обратный чугунный пружинный тарельчатый PN = 16 тип 802 на перемычке		150	802	149b2440	1
		8	Клапан обратный чугунный пружинный тарельчатый PN = 16 в обвязке насосов		200	802	149b2441	2
		9	Гибкая вставка резиновая фланцевая PN = 16 ZKB		100	ZKB	149b5146C	4
			Контрольные стержни для гибкой вставки			Стержни	149b5441	4
		10	Манометр $P_y = 16$ кгс/см²			ДМ2029	DM02-100-16	8
		11	Термометр 0–100 °С			А5001	ТВ1-80-160	2
		13	Кран шаровой с воздуховыпускным устройством V3000 В		15	BVR-D	065B8216	8
		19	Кран шаровой PN = 40, резьба (спускник)		32	BVR	065B8210	5
		20	Кран шаровой PN = 40, резьба (воздушник)		15	BVR	065B8207	2
			Контроллер ECL310			ECL	087H3040	1
			Ключ программирования приложения A231			A231	087H3805	1
	Датчик температуры наружного воздуха			ESMT	087b1190	1		
	Датчик температуры погружной L = 100 мм (медь)			ESMU	087B1180	2		
	Гильза для датчика ESMU			Гильзы	087b1190	2		
	Реле разности давлений RT262A			RT262A	017D002566	1		
	Демпферная трубка для реле разности давлений RT260A			RT	060-104766	2		
	Кран шаровой с воздуховыпускным устройством		15	BVR-D	065B8216	2		

Код АУУ к схеме № 11	Нагрузка, Гкал/ч	№	Наименование	K_{vs} , м³/ч	D_u , мм	Тип	Код	Кол-во
АУУ11Q14С	1,4	2	Клапан регулирующий для отопления	63	80	VFG-2	065B2395	1
			Электроприводом AMV413			AMV413	082G0611	1
		3	Фильтр магнитный фланцевый со сливным краном PN = 16		200	FVF	065B7737	1
		4	Кран стальной шаровой фланцевый PN = 16/PN = 25 на обводной линии		150	JIP-FF	065N9630	2
		5	Клапан – регулятор давления прямого действия «до себя» на обратном трубопроводе (диапазон 1,0—5,0 атм.) PN = 16			AFA	003g1009	1
			VFG-2	80	80	VFG-2	065B2395	1
			Импульсная трубка				003G1391	1
			Кран шаровой с воздуховыпускным устройством		15	BVR-D	065B8216	1
		6	Кран стальной шаровой фланцевый PN = 16/PN = 25		200	JIP-FF	065n0855	6
		7	Клапан обратный чугунный пружинный тарельчатый PN = 16 тип 802 на перемычке		150	802	149b2440	1
		8	Клапан обратный чугунный пружинный тарельчатый PN = 16 в обвязке насосов		200	802	149b2441	2
		9	Гибкая вставка резиновая фланцевая PN = 16 ZKB		100	ZKB	149b5146C	4
			Контрольные стержни для гибкой вставки			Стержни	149b5441	4
		10	Манометр $P_u = 16$ кгс/см²			ДМ2029	DM02-100-16	8
		11	Термометр 0—100 °С			A5001	TB1-80-160	2
		13	Кран шаровой с воздуховыпускным устройством V3000 B		15	BVR-D	065B8216	8
		19	Кран шаровой PN = 40, резьба (спускник)		32	BVR	065B8210	5
		20	Кран шаровой PN = 40, резьба (воздушник)		15	BVR	065B8207	2
			Контроллер ECL310			ECL	087H3040	1
			Ключ программирования приложения A231			A231	087H3805	1
	Датчик температуры наружного воздуха			ESMT	087b1190	1		
	Датчик температуры погружной L = 100 мм (медь)			ESMU	087B1180	2		
	Гильза для датчика ESMU			Гильзы	087b1190	2		
	Реле разности давлений RT262A			RT262A	017D002566	1		
	Демпферная трубка для реле разности давлений RT260A			RT	060-104766	2		
	Кран шаровой с воздуховыпускным устройством		15	BVR-D	065B8216	2		

Код АУУ к схеме № 11	Нагрузка, Гкал/ч	№	Наименование	K_{vs} , м³/ч	D_u , мм	Тип	Код	Кол-во
АУУ11Q15С	1,5	2	Клапан регулирующий для отопления	63	80	VFG-2	065B2395	1
			Электроприводом AMV413			AMV413	082G0611	1
		3	Фильтр магнитный фланцевый со сливным краном PN = 16		200	FVF	065B7737	1
		4	Кран стальной шаровой фланцевый PN = 16/PN = 25 на обводной линии		150	JIP-FF	065N9630	2
		5	Клапан – регулятор давления прямого действия «до себя» на обратном трубопроводе (диапазон 1,0—5,0 атм.) PN = 16			AFA	003g1009	1
			VFG-2	80	80	VFG-2	065B2395	1

Код АУУ к схеме № 11	Нагрузка, Гкал/ч	№	Наименование	K_{vs} , м³/ч	D_u , мм	Тип	Код	Кол-во
АУУ11Q15С	1,5		Импульсная трубка				003G1391	1
			Кран шаровой с воздуховыпускным устройством		15	BVR-D	065B8216	1
		6	Кран стальной шаровой фланцевый PN = 16/PN = 25		200	JIP-FF	065n0855	6
		7	Клапан обратный чугунный пружинный тарельчатый PN = 16 тип 802 на перемычке		150	802	149b2440	1
		8	Клапан обратный чугунный пружинный тарельчатый PN = 16 в обвязке насосов		200	802	149b2441	2
		9	Гибкая вставка резиновая фланцевая PN = 16 ZKB		100	ZKB	149b5146C	4
			Контрольные стержни для гибкой вставки			Стержни	149b5441	4
		10	Манометр $P_u = 16$ кгс/см²			ДМ2029	DM02-100-16	8
		11	Термометр 0—100 °С			A5001	TB1-80-160	2
		13	Кран шаровой с воздуховыпускным устройством V3000 B		15	BVR-D	065B8216	8
		19	Кран шаровой PN = 40, резьба (спускник)		32	BVR	065B8210	5
		20	Кран шаровой PN = 40, резьба (воздушник)		15	BVR	065B8207	2
			Контроллер ECL310			ECL	087H3040	1
			Ключ программирования приложения A231			A231	087H3805	1
			Датчик температуры наружного воздуха			ESMT	087b1190	1
			Датчик температуры погружной L = 100 мм (медь)			ESMU	087B1180	2
			Гильза для датчика ESMU			Гильзы	087b1190	2
			Реле разности давлений RT262A			RT262A	017D002566	1
			Демпферная трубка для реле разности давлений RT260A			RT	060-104766	2
			Кран шаровой с воздуховыпускным устройством		15	BVR-D	065B8216	2

РАСШИРЕННЫЕ СПЕЦИФИКАЦИИ К СХЕМЕ № 11

Код АУУ к схеме № 12	Нагрузка, Гкал/ч	№	Наименование	K_{vs} , м³/ч	D_u , мм	Тип	Код	Кол-во
АУУ11Q15С	0,15	2	Клапан регулирующий для отопления	4	15	VB-2	065B2056	1
			Электроприводом AMV23			AMV23	082G3009	1
		3	Фильтр магнитный фланцевый со сливным краном PN = 16		65	FVF	065B7732	1
		4	Кран стальной шаровой фланцевый PN = 16/PN = 25 на обводной линии		50	JIP-FF	065n0325	2
		5	Клапан – регулятор давления прямого действия «до себя» на обратном трубопроводе (диапазон 1,0—4,5 атм.) PN = 25	4	15	AVA	003H6614	1
			Кран шаровой с воздуховыпускным устройством		15	BVR-D	065B8216	1
		6	Кран стальной шаровой фланцевый PN = 16/PN = 25		65	JIP-FF	065N9626	6
		7	Клапан обратный чугунный пружинный тарельчатый PN = 16 тип 802 на перемычке		50	802	149b2415	1
8	Клапан обратный чугунный пружинный тарельчатый PN = 16 в обвязке насосов		65	802	149b2416	2		

Код АУУ к схеме № 12	Нагрузка, Гкал/ч	№	Наименование	$K_{вст}$ м³/ч	$D_{г}$ мм	Тип	Код	Кол-во
АУУ511Q15С	0,15	9	Гибкая вставка резиновая фланцевая PN = 16 ZKB		32	ZKB	149b5141C	4
			Контрольные стержни для гибкой вставки			Стержни	149b5436	4
		10	Манометр $P_y = 16$ кгс/см²			ДМ2029	DM02-100-16	8
		11	Термометр 0–100 °С			A5001	TB1-80-160	2
		13	Кран шаровой с воздуховыпускным устройством V3000 B		15	BVR-D	065B8216	8
		19	Кран шаровой PN = 40, резьба (спускник)		20	BVR	065B8208	5
		20	Кран шаровой PN = 40, резьба (воздушник)		15	BVR	065B8207	2
			Контроллер ECL310			ECL	087H3040	1
			Ключ программирования приложения A231			A231	087H3805	1
			Датчик температуры наружного воздуха			ESMT	087b1190	1
			Датчик температуры погружной L = 100 мм (медь)			ESMU	087B1180	2
			Гильза для датчика ESMU			Гильзы	087b1190	2
			Реле разности давлений RT262A			RT262A	017D002566	1
			Демпферная трубка для реле разности давлений RT260A			RT	060-104766	2
			Кран шаровой с воздуховыпускным устройством		15	BVR-D	065B8216	2

Код АУУ к схеме № 12	Нагрузка, Гкал/ч	№	Наименование	$K_{вст}$ м³/ч	$D_{г}$ мм	Тип	Код	Кол-во
АУУ512Q02С	0,2	2	Клапан регулирующий для отопления	6,3	20	VB-2	065B2057	1
			Электроприводом AMV23			AMV23	082G3009	1
		3	Фильтр магнитный фланцевый со сливным краном PN = 16		80	FVF	065B7733	1
		4	Кран стальной шаровой фланцевый PN = 16/PN = 25 на обводной линии		50	JIP-FF	065n0325	2
		5	Клапан — регулятор давления прямого действия «до себя» на обратном трубопроводе (диапазон 1,0–4,5 атм.) PN = 25	6,3	20	AVA	003H6615	1
			Кран шаровой с воздуховыпускным устройством		15	BVR-D	065B8216	1
		6	Кран стальной шаровой фланцевый PN = 16/PN = 25		80	JIP-FF	065N9627	6
		7	Клапан обратный чугунный пружинный тарельчатый PN = 16 тип 802 на перемычке		65	802	149b2416	1
		8	Клапан обратный чугунный пружинный тарельчатый PN = 16 в обвязке насосов		80	802	149b2417	2
		9	Гибкая вставка резиновая фланцевая PN = 16 ZKB		40	ZKB	149b5142C	4
			Контрольные стержни для гибкой вставки			Стержни	149b5437	4
		10	Манометр $P_y = 16$ кгс/см²			ДМ2029	DM02-100-16	8
		11	Термометр 0–100 °С			A5001	TB1-80-160	2
		13	Кран шаровой с воздуховыпускным устройством V3000 B		15	BVR-D	065B8216	8
		19	Кран шаровой PN = 40, резьба (спускник)		20	BVR	065B8209	5
		20	Кран шаровой PN = 40, резьба (воздушник)		15	BVR	065B8207	2
			Контроллер ECL310			ECL	087H3040	1
			Ключ программирования приложения A231			A231	087H3805	1

Код АУУ к схеме № 12	Нагрузка, Гкал/ч	№	Наименование	$K_{вст}$ м³/ч	$D_{г}$ мм	Тип	Код	Кол-во
АУУ512Q02С	0,2		Датчик температуры наружного воздуха			ESMT	087b1190	1
			Датчик температуры погружной L = 100 мм (медь)			ESMU	087B1180	2
			Гильза для датчика ESMU			Гильзы	087b1190	2
			Реле разности давлений RT262A			RT262A	017D002566	1
			Демпферная трубка для реле разности давлений RT260A			RT	060-104766	2
			Кран шаровой с воздуховыпускным устройством		15	BVR-D	065B8216	2

Код АУУ к схеме № 12	Нагрузка, Гкал/ч	№	Наименование	$K_{вст}$ м³/ч	$D_{г}$ мм	Тип	Код	Кол-во
АУУ512Q03С	0,3	2	Клапан регулирующий для отопления	10	25	VB-2	065B2058	1
			Электроприводом AMV23			AMV23	082G3009	1
		3	Фильтр магнитный фланцевый со сливным краном PN = 16		100	FVF	065B7734	1
		4	Кран стальной шаровой фланцевый PN = 16/PN = 25 на обводной линии		65	JIP-FF	065N9626	2
		5	Клапан – регулятор давления прямого действия «до себя» на обратном трубопроводе (диапазон 1,0–4,5 атм.) PN = 25	8	25	AVA	003H6616	1
			Кран шаровой с воздуховыпускным устройством		15	BVR-D	065B8216	1
		6	Кран стальной шаровой фланцевый PN = 16/PN = 25		100	JIP-FF	065N9628	6
		7	Клапан обратный чугунный пружинный тарельчатый PN = 16 тип 802 на перемычке		80	802	149b2417	1
		8	Клапан обратный чугунный пружинный тарельчатый PN = 16 в обвязке насосов		100	802	149b2418	2
		9	Гибкая вставка резиновая фланцевая PN = 16 ZKB		50	ZKB	149b5143C	4
			Контрольные стержни для гибкой вставки			Стержни	149b5438	4
		10	Манометр $P_y = 16$ кгс/см²			ДМ2029	DM02-100-16	8
		11	Термометр 0–100 °С			A5001	TB1-80-160	2
		13	Кран шаровой с воздуховыпускным устройством V3000 B		15	BVR-D	065B8216	8
		19	Кран шаровой PN = 40, резьба (спускник)		25	BVR	065B8209	5
		20	Кран шаровой PN = 40, резьба (воздушник)		15	BVR	065B8207	2
			Контроллер ECL310			ECL	087H3040	1
			Ключ программирования приложения A231			A231	087H3805	1
			Датчик температуры наружного воздуха			ESMT	087b1190	1
			Датчик температуры погружной L = 100 мм (медь)			ESMU	087B1180	2
	Гильза для датчика ESMU			Гильзы	087b1190	2		
	Реле разности давлений RT262A			RT262A	017D002566	1		
	Демпферная трубка для реле разности давлений RT260A			RT	060-104766	2		
	Кран шаровой с воздуховыпускным устройством		15	BVR-D	065B8216	2		

Код АУУ к схеме № 12	Нагрузка, Гкал/ч	№	Наименование	$K_{уст}$, м ³ /ч	D_y , мм	Тип	Код	Кол-во
АУУ512Q04С	0,4	2	Клапан регулирующий для отопления	16	32	VB-2	065B2059	1
			Электроприводом AMV23			AMV23	082G3009	1
		3	Фильтр магнитный фланцевый со сливным краном PN = 16		100	FVF	065B7734	1
		4	Кран стальной шаровой фланцевый PN = 16/PN = 25 на обводной линии		65	JiP-FF	065N9626	2
		5	Клапан – регулятор давления прямого действия «до себя» на обратном трубопроводе (диапазон 1,0–4,5 атм.) PN = 25	12.5	32	AVA	003H6626	1
			Кран шаровой с воздуховыпускным устройством		15	BVR-D	065B8216	1
		6	Кран стальной шаровой фланцевый PN = 16/PN = 25		100	JiP-FF	065N9628	6
		7	Клапан обратный чугунный пружинный тарельчатый PN = 16 тип 802 на перемычке		80	802	149b2417	1
		8	Клапан обратный чугунный пружинный тарельчатый PN = 16 в обвязке насосов		100	802	149b2418	2
		9	Гибкая вставка резиновая фланцевая PN = 16 ZKB		65	ZKB	149b5144С	4
			Контрольные стержни для гибкой вставки			Стержни	149b5439	4
		10	Манометр $P_y = 16$ кгс/см ²			DM2029	DM02-100-16	8
		11	Термометр 0–100 °С			A5001	TB1-80-160	2
		13	Кран шаровой с воздуховыпускным устройством V3000 B		15	BVR-D	065B8216	8
		19	Кран шаровой PN = 40, резьба (спускник)		25	BVR	065B8209	5
		20	Кран шаровой PN = 40, резьба (воздушник)		15	BVR	065B8207	2
			Контроллер ECL310			ECL	087H3040	1
			Ключ программирования приложения A231			A231	087H3805	1
			Датчик температуры наружного воздуха			ESMT	087b1190	1
			Датчик температуры погружной L = 100 мм (медь)			ESMU	087B1180	2
	Гильза для датчика ESMU			Гильзы	087b1190	2		
	Реле разности давлений RT262A			RT262A	017D002566	1		
	Демпферная трубка для реле разности давлений RT260A			RT	060-104766	2		
	Кран шаровой с воздуховыпускным устройством		15	BVR-D	065B8216	2		

Код АУУ к схеме № 12	Нагрузка, Гкал/ч	№	Наименование	$K_{уст}$, м ³ /ч	D_y , мм	Тип	Код	Кол-во
АУУ512Q05С	0,5	2	Клапан регулирующий для отопления	16	32	VB-2	065B2059	1
			Электроприводом AMV23			AMV23	082G3009	1
		3	Фильтр магнитный фланцевый со сливным краном PN = 16		125	FVF	065B7735	1
		4	Кран стальной шаровой фланцевый PN = 16/PN = 25 на обводной линии		65	JiP-FF	065N9626	2
		5	Клапан – регулятор давления прямого действия «до себя» на обратном трубопроводе (диапазон 1,0–4,5 атм.) PN = 25	16	40	AVA	003H6627	1
			Кран шаровой с воздуховыпускным устройством		15	BVR-D	065B8216	1
		6	Кран стальной шаровой фланцевый PN = 16/PN = 25		125	JiP-FF	065N9629	6
	Клапан обратный чугунный пружинный тарельчатый PN = 16 тип 802 на перемычке		100	802	149b2418	1		

Код АУУ к схеме № 12	Нагрузка, Гкал/ч	№	Наименование	$K_{уст}$, м ³ /ч	D_y , мм	Тип	Код	Кол-во
АУУ512Q05С	0,5	8	Клапан обратный чугунный пружинный тарельчатый PN = 16 в обвязке насосов		125	802	149b2439	2
		9	Гибкая вставка резиновая фланцевая PN = 16 ZKB		80	ZKB	149b5145С	4
			Контрольные стержни для гибкой вставки			Стержни	149b5440	4
		10	Манометр $P_y = 16$ кгс/см ²			DM2029	DM02-100-16	8
		11	Термометр 0–100 °С			A5001	TB1-80-160	2
		13	Кран шаровой с воздуховыпускным устройством V3000 B		15	BVR-D	065B8216	8
		19	Кран шаровой PN = 40, резьба (спускник)		25	BVR	065B8209	5
		20	Кран шаровой PN = 40, резьба (воздушник)		15	BVR	065B8207	2
			Контроллер ECL310			ECL	087H3040	1
			Ключ программирования приложения A231			A231	087H3805	1
			Датчик температуры наружного воздуха			ESMT	087b1190	1
			Датчик температуры погружной L = 100 мм (медь)			ESMU	087B1180	2
			Гильза для датчика ESMU			Гильзы	087b1190	2
			Реле разности давлений RT262A			RT262A	017D002566	1
			Демпферная трубка для реле разности давлений RT260A			RT	060-104766	2
			Кран шаровой с воздуховыпускным устройством		15	BVR-D	065B8216	2

Код АУУ к схеме № 12	Нагрузка, Гкал/ч	№	Наименование	$K_{уст}$, м ³ /ч	D_y , мм	Тип	Код	Кол-во
АУУ512Q06С	0,6	2	Клапан регулирующий для отопления	16	32	VB-2	065B2059	1
			Электроприводом AMV23			AMV23	082G3009	1
		3	Фильтр магнитный фланцевый со сливным краном PN = 16		125	FVF	065B7735	1
		4	Кран стальной шаровой фланцевый PN = 16/PN = 25 на обводной линии		80	JiP-FF	065N9627	2
		5	Клапан – регулятор давления прямого действия «до себя» на обратном трубопроводе (диапазон 1,0–4,5 атм.) PN = 25	16	40	AVA	003H6627	1
			Кран шаровой с воздуховыпускным устройством		15	BVR-D	065B8216	1
		6	Кран стальной шаровой фланцевый PN = 16/PN = 25		125	JiP-FF	065N9629	6
		7	Клапан обратный чугунный пружинный тарельчатый PN = 16 тип 802 на перемычке		100	802	149b2418	1
		8	Клапан обратный чугунный пружинный тарельчатый PN = 16 в обвязке насосов		125	802	149b2439	2
		9	Гибкая вставка резиновая фланцевая PN = 16 ZKB		80	ZKB	149b5145С	4
			Контрольные стержни для гибкой вставки			Стержни	149b5440	4
		10	Манометр $P_y = 16$ кгс/см ²			DM2029	DM02-100-16	8
		11	Термометр 0–100 °С			A5001	TB1-80-160	2
		13	Кран шаровой с воздуховыпускным устройством V3000 B		15	BVR-D	065B8216	8
		19	Кран шаровой PN = 40, резьба (спускник)		25	BVR	065B8209	5
		20	Кран шаровой PN = 40, резьба (воздушник)		15	BVR	065B8207	2
			Контроллер ECL310			ECL	087H3040	1

Код АУУ к схеме № 12	Нагрузка, Гкал/ч	№	Наименование	$K_{вс}$, м³/ч	D_y , мм	Тип	Код	Кол-во
АУУ512Q06С	0,6		Ключ программирования приложения А231			А231	087Н3805	1
			Датчик температуры наружного воздуха			ESMT	087b1190	1
			Датчик температуры погружной L = 100 мм (медь)			ESMU	087B1180	2
			Гильза для датчика ESMU			Гильзы	087b1190	2
			Реле разности давлений RT262А			RT262А	017D002566	1
			Демпферная трубка для реле разности давлений RT260А			RT	060-104766	2
			Кран шаровой с воздуховыпускным устройством			15	BVR-D	065B8216

Код АУУ к схеме № 12	Нагрузка, Гкал/ч	№	Наименование	$K_{вс}$, м³/ч	D_y , мм	Тип	Код	Кол-во
АУУ512Q07С	0,7	2	Клапан регулирующий для отопления	25	40	VB-2	065B2060	1
			Электроприводом АМV23			АМV23	082G3009	1
		3	Фильтр магнитный фланцевый со сливным краном PN = 16		125	FVF	065B7735	1
		4	Кран стальной шаровой фланцевый PN = 16/PN = 25 на обводной линии		80	JIP-FF	065N9627	2
		5	Клапан – регулятор давления прямого действия «до себя» на обратном трубопроводе (диапазон 1,0–4,5 атм.) PN = 25	20	50	AVA	003H6628	1
			Кран шаровой с воздуховыпускным устройством		15	BVR-D	065B8216	1
		6	Кран стальной шаровой фланцевый PN = 16/PN = 25		125	JIP-FF	065N9629	6
		7	Клапан обратный чугунный пружинный тарельчатый PN = 16 тип 802 на перемычке		100	802	149b2418	1
		8	Клапан обратный чугунный пружинный тарельчатый PN = 16 в обвязке насосов		125	802	149b2439	2
		9	Гибкая вставка резиновая фланцевая PN = 16 ZKB		80	ZKB	149b5145C	4
			Контрольные стержни для гибкой вставки			Стержни	149b5440	4
		10	Манометр $P_y = 16$ кгс/см²			DM2029	DM02-100-16	8
		11	Термометр 0–100 °С			A5001	TB1-80-160	2
		13	Кран шаровой с воздуховыпускным устройством V3000 B		15	BVR-D	065B8216	8
		19	Кран шаровой PN = 40, резьба (спускник)		25	BVR	065B8209	5
		20	Кран шаровой PN = 40, резьба (воздушник)		15	BVR	065B8207	2
			Контроллер ECL310			ECL	087H3040	1
			Ключ программирования приложения А231			A231	087H3805	1
			Датчик температуры наружного воздуха			ESMT	087b1190	1
			Датчик температуры погружной L = 100 мм (медь)			ESMU	087B1180	2
	Гильза для датчика ESMU			Гильзы	087b1190	2		
	Реле разности давлений RT262А			RT262А	017D002566	1		
	Демпферная трубка для реле разности давлений RT260А			RT	060-104766	2		
	Кран шаровой с воздуховыпускным устройством			15	BVR-D	065B8216	2	

Код АУУ к схеме № 12	Нагрузка, Гкал/ч	№	Наименование	$K_{вс}$, м³/ч	D_y , мм	Тип	Код	Кол-во
АУУ512Q08С	0,8	2	Клапан регулирующий для отопления	25	40	VB-2	065B2060	1
			Электроприводом АМV23			АМV23	082G3009	1
		3	Фильтр магнитный фланцевый со сливным краном PN = 16		125	FVF	065B7735	1
		4	Кран стальной шаровой фланцевый PN = 16/PN = 25 на обводной линии		80	JIP-FF	065N9627	2
		5	Клапан – регулятор давления прямого действия «до себя» на обратном трубопроводе (диапазон 1,0–4,5 атм.) PN = 25	20	50	AVA	003H6628	1
			Кран шаровой с воздуховыпускным устройством		15	BVR-D	065B8216	1
		6	Кран стальной шаровой фланцевый PN = 16/PN = 25		125	JIP-FF	065N9629	6
		7	Клапан обратный чугунный пружинный тарельчатый PN = 16 тип 802 на перемычке		100	802	149b2418	1
		8	Клапан обратный чугунный пружинный тарельчатый PN = 16 в обвязке насосов		125	802	149b2439	2
		9	Гибкая вставка резиновая фланцевая PN = 16 ZKB		100	ZKB	149b5146C	4
			Контрольные стержни для гибкой вставки			Стержни	149b5441	4
		10	Манометр $P_y = 16$ кгс/см²			DM2029	DM02-100-16	8
		11	Термометр 0–100 °С			A5001	TB1-80-160	2
		13	Кран шаровой с воздуховыпускным устройством V3000 B		15	BVR-D	065B8216	8
		19	Кран шаровой PN = 40, резьба (спускник)		25	BVR	065B8209	5
		20	Кран шаровой PN = 40, резьба (воздушник)		15	BVR	065B8207	2
			Контроллер ECL310			ECL	087H3040	1
			Ключ программирования приложения А231			A231	087H3805	1
			Датчик температуры наружного воздуха			ESMT	087b1190	1
			Датчик температуры погружной L = 100 мм (медь)			ESMU	087B1180	2
	Гильза для датчика ESMU			Гильзы	087b1190	2		
	Реле разности давлений RT262А			RT262А	017D002566	1		
	Демпферная трубка для реле разности давлений RT260А			RT	060-104766	2		
	Кран шаровой с воздуховыпускным устройством			15	BVR-D	065B8216	2	

Код АУУ к схеме № 12	Нагрузка, Гкал/ч	№	Наименование	$K_{вс}$, м³/ч	D_y , мм	Тип	Код	Кол-во
АУУ512Q09С	0,9	2	Клапан регулирующий для отопления	25	40	VB-2	065B2060	1
			Электроприводом АМV23			АМV23	082G3009	1
		3	Фильтр магнитный фланцевый со сливным краном PN = 16		125	FVF	065B7735	1
		4	Кран стальной шаровой фланцевый PN = 16/PN = 25 на обводной линии		80	JIP-FF	065N9627	2
		5	Клапан – регулятор давления прямого действия «до себя» на обратном трубопроводе (диапазон 1,0–4,5 атм.) PN = 25	20	50	AVA	003H6628	1
			Кран шаровой с воздуховыпускным устройством		15	BVR-D	065B8216	1
		6	Кран стальной шаровой фланцевый PN = 16/PN = 25		125	JIP-FF	065N9629	6
7	Клапан обратный чугунный пружинный тарельчатый PN = 16 тип 802 на перемычке		100	802	149b2418	1		

Код АУУ к схеме № 12	Нагрузка, Гкал/ч	№	Наименование	$K_{вст}$, м ³ /ч	$D_{г}$, мм	Тип	Код	Кол-во
АУУ12Q09С	0,9	8	Клапан обратный чугунный пружинный тарельчатый PN = 16 в обвязке насосов		125	802	149b2439	2
		9	Гибкая вставка резиновая фланцевая PN = 16 ZKB		100	ZKB	149b5146C	4
			Контрольные стержни для гибкой вставки			Стержни	149b5441	4
		10	Манометр $P_y = 16$ кгс/см ²			DM2029	DM02-100-16	8
		11	Термометр 0–100 °С			A5001	TB1-80-160	2
		13	Кран шаровой с воздуховыпускным устройством V3000 B		15	BVR-D	065B8216	8
		19	Кран шаровой PN = 40, резьба (спускник)		25	BVR	065B8209	5
		20	Кран шаровой PN = 40, резьба (воздушник)		15	BVR	065B8207	2
			Контроллер ECL310			ECL	087H3040	1
			Ключ программирования приложения A231			A231	087H3805	1
			Датчик температуры наружного воздуха			ESMT	087b1190	1
			Датчик температуры погружной L = 100 мм (медь)			ESMU	087B1180	2
			Гильза для датчика ESMU			Гильзы	087b1190	2
			Реле разности давлений RT262A			RT262A	017D002566	1
			Демпферная трубка для реле разности давлений RT260A			RT	060-104766	2
			Кран шаровой с воздуховыпускным устройством		15	BVR-D	065B8216	2

Код АУУ к схеме № 12	Нагрузка, Гкал/ч	№	Наименование	$K_{вст}$, м ³ /ч	$D_{г}$, мм	Тип	Код	Кол-во
АУУ12Q10С	1,0	2	Клапан регулирующий для отопления	25	40	VB-2	065B2060	1
			Электроприводом AMV23			AMV23	082G3009	1
		3	Фильтр магнитный фланцевый со сливным краном PN = 16		150	FVF	065B7736	1
		4	Кран стальной шаровой фланцевый PN = 16/PN = 25 на обводной линии		100	JiP-FF	065N9628	2
		5	Клапан – регулятор давления прямого действия «до себя» на обратном трубопроводе (диапазон 1,0—5,0 атм.) PN = 16			AFA	003g1009	1
			VFG-2	32	50	VFG-2	065B2393	1
			Импульсная трубка				003G1391	1
			Кран шаровой с воздуховыпускным устройством				065B8216	1
		6	Кран стальной шаровой фланцевый PN = 16/PN = 25		150	JiP-FF	065N9630	6
		7	Клапан обратный чугунный пружинный тарельчатый PN = 16 тип 802 на перемычке		125	802	149b2439	1
		8	Клапан обратный чугунный пружинный тарельчатый PN = 16 в обвязке насосов		150	802	149b2440	2
		9	Гибкая вставка резиновая фланцевая PN = 16 ZKB		100	ZKB	149b5146C	4
			Контрольные стержни для гибкой вставки			Стержни	149b5441	4
		10	Манометр $P_y = 16$ кгс/см ²			DM2029	DM02-100-16	8
		11	Термометр 0—100 °С			A5001	TB1-80-160	2
		13	Кран шаровой с воздуховыпускным устройством V3000 B		15	BVR-D	065B8216	8
		19	Кран шаровой PN = 40, резьба (спускник)		25	BVR	065B8209	5
20	Кран шаровой PN = 40, резьба (воздушник)		15	BVR	065B8207	2		

Код АУУ к схеме № 12	Нагрузка, Гкал/ч	№	Наименование	$K_{вст}$, м ³ /ч	$D_{г}$, мм	Тип	Код	Кол-во
АУУ12Q10С	1,0	20	Кран шаровой PN = 40, резьба (воздушник)		15	BVR	065B8207	2
			Контроллер ECL310			ECL	087H3040	1
			Ключ программирования приложения A231			A231	087H3805	1
			Датчик температуры наружного воздуха			ESMT	087b1190	1
			Датчик температуры погружной L = 100 мм (медь)			ESMU	087B1180	2
			Гильза для датчика ESMU			Гильзы	087b1190	2
			Реле разности давлений RT262A			RT262A	017D002566	1
			Демпферная трубка для реле разности давлений RT260A			RT	060-104766	2
			Кран шаровой с воздуховыпускным устройством		15	BVR-D	065B8216	2

Код АУУ к схеме № 12	Нагрузка, Гкал/ч	№	Наименование	$K_{вст}$, м ³ /ч	$D_{г}$, мм	Тип	Код	Кол-во
АУУ12Q11С	1,1	2	Клапан регулирующий для отопления	40	50	VB-2	065B2061	1
			Электроприводом AMV23			AMV23	082G3009	1
		3	Фильтр магнитный фланцевый со сливным краном PN = 16		150	FVF	065B7736	1
		4	Кран стальной шаровой фланцевый PN = 16/PN = 25 на обводной линии		100	JiP-FF	065N9628	2
		5	Клапан — регулятор давления прямого действия «до себя» на обратном трубопроводе (диапазон 1,0—5,0 атм.) PN = 16			AFA	003g1009	1
			VFG-2	32	50	VFG-2	065B2393	1
			Импульсная трубка				003G1391	1
			Кран шаровой с воздуховыпускным устройством		15	BVR-D	065B8216	1
		6	Кран стальной шаровой фланцевый PN = 16/PN = 25		150	JiP-FF	065N9630	6
		7	Клапан обратный чугунный пружинный тарельчатый PN = 16 тип 802 на перемычке		125	802	149b2439	1
		8	Клапан обратный чугунный пружинный тарельчатый PN = 16 в обвязке насосов		150	802	149b2440	2
		9	Гибкая вставка резиновая фланцевая PN = 16 ZKB		100	ZKB	149b5146C	4
			Контрольные стержни для гибкой вставки			Стержни	149b5441	4
		10	Манометр $P_y = 16$ кгс/см ²			DM2029	DM02-100-16	8
		11	Термометр 0—100 °С			A5001	TB1-80-160	2
		13	Кран шаровой с воздуховыпускным устройством V3000 B		15	BVR-D	065B8216	8
		19	Кран шаровой PN = 40, резьба (спускник)		25	BVR	065B8209	5
		20	Кран шаровой PN = 40, резьба (воздушник)		15	BVR	065B8207	2
			Контроллер ECL310			ECL	087H3040	1
			Ключ программирования приложения A231			A231	087H3805	1
	Датчик температуры наружного воздуха			ESMT	087b1190	1		
	Датчик температуры погружной L = 100 мм (медь)			ESMU	087B1180	2		
	Гильза для датчика ESMU			Гильзы	087b1190	2		
	Реле разности давлений RT262A			RT262A	017D002566	1		
	Демпферная трубка для реле разности давлений RT260A			RT	060-104766	2		
	Кран шаровой с воздуховыпускным устройством		15	BVR-D	065B8216	2		

Код АУУ к схеме № 12	Нагрузка, Гкал/ч	№	Наименование	$K_{вс}$ м ³ /ч	$D_{г}$ мм	Тип	Код	Кол-во
АУУ12Q12С	1,2	2	Клапан регулирующий для отопления	40	50	VB-2	065B2061	1
			Электроприводом AMV23			AMV23	082G3009	1
		3	Фильтр магнитный фланцевый со сливным краном PN = 16		150	FVF	065B7736	1
		4	Кран стальной шаровой фланцевый PN = 16/PN = 25 на обводной линии		100	JIP-FF	065N9628	2
		5	Клапан – регулятор давления прямого действия «до себя» на обратном трубопроводе (диапазон 1,0–5,0 атм.) PN = 16			AFA	003g1009	1
			VFG-2	32	50	VFG-2	065B2393	1
			Импульсная трубка				003G1391	1
			Кран шаровой с воздуховыпускным устройством		15	BVR-D	065B8216	1
		6	Кран стальной шаровой фланцевый PN = 16/PN = 25		150	JIP-FF	065N9630	6
		7	Клапан обратный чугунный пружинный тарельчатый PN = 16 тип 802 на перемычке		125	802	149b2439	1
		8	Клапан обратный чугунный пружинный тарельчатый PN = 16 в обвязке насосов		150	802	149b2440	2
		9	Гибкая вставка резиновая фланцевая PN = 16 ZKB		100	ZKB	149b5146C	4
			Контрольные стержни для гибкой вставки			Стержни	149b5441	4
		10	Манометр $P_y = 16$ кгс/см ²			ДМ2029	DM02-100-16	8
		11	Термометр 0–100 °С			A5001	TB1-80-160	2
		13	Кран шаровой с воздуховыпускным устройством V3000 B		15	BVR-D	065B8216	8
		19	Кран шаровой PN = 40, резьба (спускник)		25	BVR	065B8209	5
		20	Кран шаровой PN = 40, резьба (воздушник)		15	BVR	065B8207	2
			Контроллер ECL310			ECL	087H3040	1
			Ключ программирования приложения A231			A231	087H3805	1
	Датчик температуры наружного воздуха			ESMT	087b1190	1		
	Датчик температуры погружной L = 100 мм (медь)			ESMU	087B1180	2		
	Гильза для датчика ESMU			Гильзы	087b1190	2		
	Реле разности давлений RT262A			RT262A	017D002566	1		
	Демпферная трубка для реле разности давлений RT260A			RT	060-104766	2		
	Кран шаровой с воздуховыпускным устройством		15	BVR-D	065B8216	2		

Код АУУ к схеме № 12	Нагрузка, Гкал/ч	№	Наименование	$K_{вс}$ м ³ /ч	$D_{г}$ мм	Тип	Код	Кол-во
АУУ12Q13С	1,3	2	Клапан регулирующий для отопления	40	50	VB-2	065B2061	1
			Электроприводом AMV23			AMV23	082G3009	1
		3	Фильтр магнитный фланцевый со сливным краном PN = 16		200	FVF	065B7737	1
		4	Кран стальной шаровой фланцевый PN = 16/PN = 25 на обводной линии		100	JIP-FF	065N9628	2
		5	Клапан – регулятор давления прямого действия «до себя» на обратном трубопроводе (диапазон 1,0—5,0 атм.) PN = 16			AFA	003g1009	1
			VFG-2	32	50	VFG-2	065B2393	1
			Импульсная трубка				003G1391	1
			Кран шаровой с воздуховыпускным устройством		15	BVR-D	065B8216	1

Код АУУ к схеме № 12	Нагрузка, Гкал/ч	№	Наименование	$K_{вс}$ м ³ /ч	$D_{г}$ мм	Тип	Код	Кол-во
АУУ12Q13С	1,3	6	Кран стальной шаровой фланцевый PN = 16/PN = 25		200	JIP-FF	065n0855	6
		7	Клапан обратный чугунный пружинный тарельчатый PN = 16 тип 802 на перемычке		150	802	149b2440	1
		8	Клапан обратный чугунный пружинный тарельчатый PN = 16 в обвязке насосов		200	802	149b2441	2
		9	Гибкая вставка резиновая фланцевая PN = 16 ZKB		100	ZKB	149b5146C	4
			Контрольные стержни для гибкой вставки			Стержни	149b5441	4
		10	Манометр $P_y = 16$ кгс/см ²			ДМ2029	DM02-100-16	8
		11	Термометр 0–100 °С			A5001	TB1-80-160	2
		13	Кран шаровой с воздуховыпускным устройством V3000 B		15	BVR-D	065B8216	8
		19	Кран шаровой PN = 40, резьба (спускник)		32	BVR	065B8210	5
		20	Кран шаровой PN = 40, резьба (воздушник)		15	BVR	065B8207	2
			Контроллер ECL310			ECL	087H3040	1
			Ключ программирования приложения A231			A231	087H3805	1
			Датчик температуры наружного воздуха			ESMT	087b1190	1
			Датчик температуры погружной L = 100 мм (медь)			ESMU	087B1180	2
			Гильза для датчика ESMU			Гильзы	087b1190	2
			Реле разности давлений RT262A			RT262A	017D002566	1
			Демпферная трубка для реле разности давлений RT260A			RT	060-104766	2
			Кран шаровой с воздуховыпускным устройством		15	BVR-D	065B8216	2

Код АУУ к схеме № 12	Нагрузка, Гкал/ч	№	Наименование	$K_{вс}$ м ³ /ч	$D_{г}$ мм	Тип	Код	Кол-во
АУУ12Q14С	1,4	2	Клапан регулирующий для отопления	40	50	VB-2	065B2061	1
			Электроприводом AMV23			AMV23	082G3009	1
		3	Фильтр магнитный фланцевый со сливным краном PN = 16		200	FVF	065B7737	1
		4	Кран стальной шаровой фланцевый PN = 16/PN = 25 на обводной линии		100	JIP-FF	065N9628	2
		5	Клапан – регулятор давления прямого действия «до себя» на обратном трубопроводе (диапазон 1,0—5,0 атм.) PN = 16			AFA	003g1009	1
			VFG-2	50	65	VFG-2	065B2394	1
			Импульсная трубка				003G1391	1
			Кран шаровой с воздуховыпускным устройством		15	BVR-D	065B8216	1
		6	Кран стальной шаровой фланцевый PN = 16/PN = 25		200	JIP-FF	065n0855	6
		7	Клапан обратный чугунный пружинный тарельчатый PN = 16 тип 802 на перемычке		150	802	149b2440	1
		8	Клапан обратный чугунный пружинный тарельчатый PN = 16 в обвязке насосов		200	802	149b2441	2
		9	Гибкая вставка резиновая фланцевая PN = 16 ZKB		100	ZKB	149b5146C	4
			Контрольные стержни для гибкой вставки			Стержни	149b5441	4
10	Манометр $P_y = 16$ кгс/см ²			ДМ2029	DM02-100-16	8		
11	Термометр 0–100 °С			A5001	TB1-80-160	2		
13	Кран шаровой с воздуховыпускным устройством V3000 B		15	BVR-D	065B8216	8		

Код АУУ к схеме № 12	Нагрузка, Гкал/ч	№	Наименование	$K_{вст}$ м ³ /ч	D_{y} мм	Тип	Код	Кол-во
АУУ512Q14С	1,4	19	Кран шаровой PN = 40, резьба (спускник)		32	BVR	065B8210	5
		20	Кран шаровой PN = 40, резьба (воздушник)		15	BVR	065B8207	2
			Контроллер ECL310			ECL	087H3040	1
			Ключ программирования приложения A231			A231	087H3805	1
			Датчик температуры наружного воздуха			ESMT	087b1190	1
			Датчик температуры погружной L = 100 мм (медь)			ESMU	087B1180	2
			Гильза для датчика ESMU			Гильзы	087b1190	2
			Реле разности давлений RT262A			RT262A	017D002566	1
			Демпферная трубка для реле разности давлений RT260A			RT	060-104766	2
	Кран шаровой с воздуховыпускным устройством			15	BVR-D	065B8216	2	

Код АУУ к схеме № 12	Нагрузка, Гкал/ч	№	Наименование	$K_{вст}$ м ³ /ч	D_{y} мм	Тип	Код	Кол-во	
АУУ512Q15С	1,5	2	Клапан регулирующий для отопления	40	50	VB-2	065B2061	1	
			Электроприводом AMV23			AMV23	082G3009	1	
		3	Фильтр магнитный фланцевый со сливным краном PN = 16		200	FVF	065B7737	1	
		4	Кран стальной шаровой фланцевый PN = 16/PN = 25 на обводной линии		100	JiP-FF	065N9628	2	
		5	Клапан – регулятор давления прямого действия «до себя» на обратном трубопроводе (диапазон 1,0—5,0 атм.) PN = 16			AFA	003g1009	1	
			VFG-2	50	65	VFG-2	065B2394	1	
			Импульсная трубка				003G1391	1	
			Кран шаровой с воздуховыпускным устройством			15	BVR-D	065B8216	1
		6	Кран стальной шаровой фланцевый PN = 16/PN = 25		200	JiP-FF	065n0855	6	
		7	Клапан обратный чугунный пружинный тарельчатый PN = 16 тип 802 на перемычке		150	802	149b2440	1	
		8	Клапан обратный чугунный пружинный тарельчатый PN = 16 в обвязке насосов		200	802	149b2441	2	
		9	Гибкая вставка резиновая фланцевая PN = 16 ZKB		100	ZKB	149b5146C	4	
			Контрольные стержни для гибкой вставки			Стержни	149b5441	4	
		10	Манометр $P_y = 16$ кгс/см ²			DM2029	DM02-100-16	8	
		11	Термометр 0—100 °С			A5001	TB1-80-160	2	
		13	Кран шаровой с воздуховыпускным устройством V3000 B			15	BVR-D	065B8216	8
		19	Кран шаровой PN = 40, резьба (спускник)			32	BVR	065B8210	5
		20	Кран шаровой PN = 40, резьба (воздушник)			15	BVR	065B8207	2
			Контроллер ECL310				ECL	087H3040	1
			Ключ программирования приложения A231				A231	087H3805	1
			Датчик температуры наружного воздуха				ESMT	087b1190	1
			Датчик температуры погружной L = 100 мм (медь)				ESMU	087B1180	2
			Гильза для датчика ESMU				Гильзы	087b1190	2
			Реле разности давлений RT262A				RT262A	017D002566	1
			Демпферная трубка для реле разности давлений RT260A				RT	060-104766	2
			Кран шаровой с воздуховыпускным устройством			15	BVR-D	065B8216	2

Центральный офис • ООО «Данфосс»

Россия, 143581 Московская обл., Истринский р-н,
с./пос. Павло-Слободское, д. Лешково, 217.

Телефон: (495) 792-57-57. Факс: (495) 792-57-59.

E-mail: he@danfoss.ru www.heating.danfoss.ru

Региональные представительства

Владивосток	тел. (423) 265-00-67
Волгоград	тел. (8442) 99-80-31
Воронеж	тел. (473) 296-95-85
Екатеринбург	тел. (343) 379-44-53
Иркутск	тел. (3952) 70-22-42
Казань	тел. (843) 279-32-44
Краснодар	тел. (861) 275-27-39

Красноярск	тел. (391) 278-85-05
Нижний Новгород	тел. (831) 278-61-86
Новосибирск	тел. (383) 335-71-55
Омск	тел. (3812) 35-60-62
Пермь	тел. (342) 257-17-92
Ростов-на-Дону	тел. (863) 204-03-57
Самара	тел. (846) 270-62-40

Санкт-Петербург	тел. (812) 320-20-99
Саратов	тел. (987) 800-73-62
Тюмень	тел. (3452) 49-44-67
Уфа	тел. (347) 241-51-88
Хабаровск	тел. (4212) 41-31-15
Челябинск	тел. (351) 211-30-14
Ярославль	тел. (4852) 67-96-56